

TEM 2020

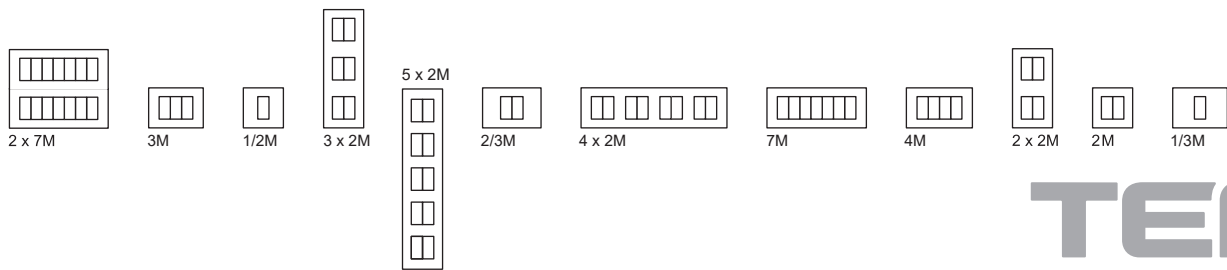

On | Off and everything in between





TEM

Üdvözli a MODUL termékcsalád

Welcome to the MODUL family

Célunk a modern Modul kapcsolócsalád bővítése és tökéletesítése minden típusú helyiséghez.

We are expanding and perfecting the modern Modul switch family for all types of rooms.



discovering new insights

új ötletek felfedezése

MODUL

A Pure, Line és a Soft formatervezési termékvonalak modern, visszafogott és független életstílust tükröznek. Színek, minták és formák széles spektrumából és gazdag választékából választhatja ki az Önnek legmegfelelőbbet, így kapcsolói és aljzatai megjelenését úgy alakíthatja, hogy azok tökéletesen beleilljenek a kívánt környezetbe és hangulatba.

The Pure, Line and Soft design lines reflect a modern, sophisticated and independent lifestyle. You can choose from a wide and rich selection of colours, patterns and shapes to alter the appearance of your switches and sockets so that they fit the desired atmosphere and mood.

PURE

természetes anyagok
natural materials

fa
fém
üveg

wood
metal
glass

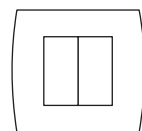

—line—



egyenes vonalak
straight lines

soft



lágú vonalak
soft lines

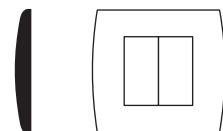
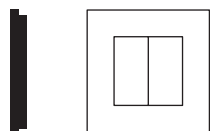

PURE



varázslatos életvitel wonderful living

A Pure termékvonal történetét egy újonnan született világ tisztasága ihlette. A természetes motívumok egy cseppnyi érzetét a vonalakat és formát illetően ötvöztük a visszafogott ízléssel, amelybe beleszövődnek a legkorszerűbb technológia szálai.

From the cleanliness and purity of a new-born world stems the story of the Pure line. The touch of natural motifs is intertwined with a sophisticated taste for lines and form and interwoven with threads of state-of-the-art technology.



PURE

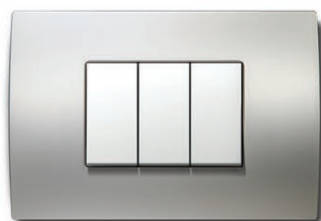
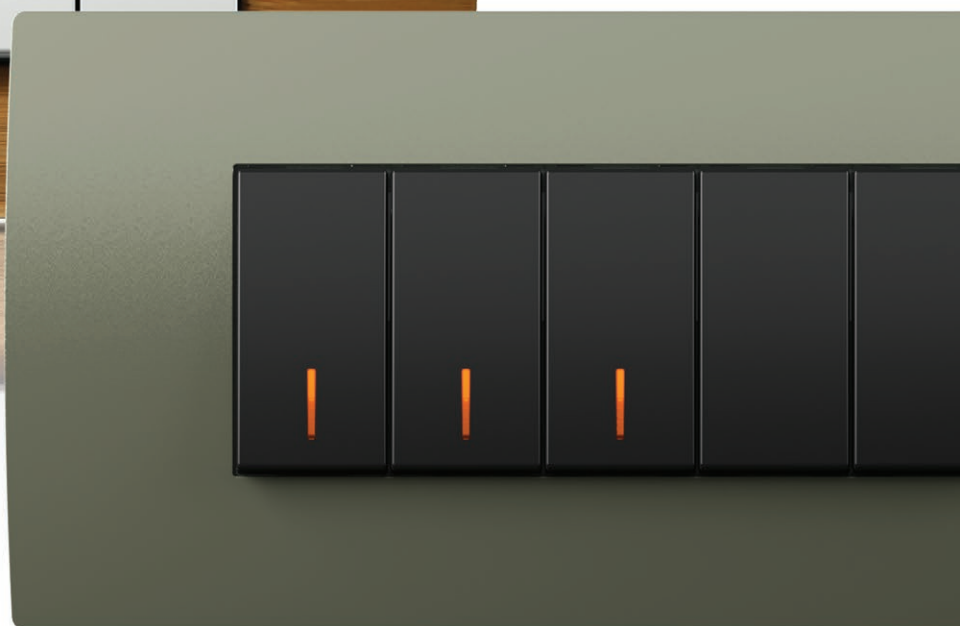



a természet érzése feeling of nature

A Pure kapcsoló-termékvonal természetes anyagai miatt tűnik ki: fém, fa és üveg. Egyedi formatervezése különleges érzetet nyújt. Feltűnő, mégis diszkrét. Érzékiséget, visszafogottságot, magas mércét és természetesen tisztaságot sugároz.

The Pure switch line is distinguished by its natural materials: metal, wood and glass. Its unique design gives it a special touch. It is striking yet unobtrusive. It radiates sensuality, sophistication, high standards and, of course, cleanliness.

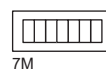
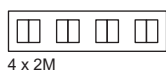

line



az egyenes vonalak harmóniája harmony of straight lines

Készüljön fel az egyenes formák adta elegáns tökélyre. Próbálja ki a ragyogó felületeket, amelyek finoman játszanak a helyiség modern elemeivel. Kifejezetten az Ön számára bevezettük a „Soft Touch” technológiát, amellyel minden érintés egyedi élménnyé változik.

Prepare for the elegant perfection of straight shapes. Try brilliant surfaces that gently play with modern elements of your room. We have incorporated “Soft Touch” technology especially for you, turning every touch into a unique experience.



line

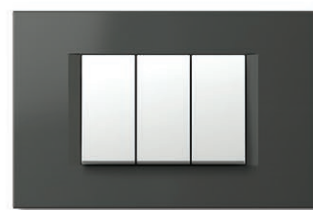
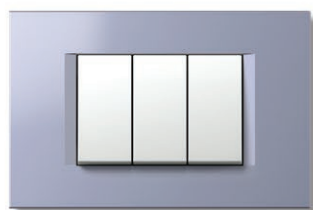
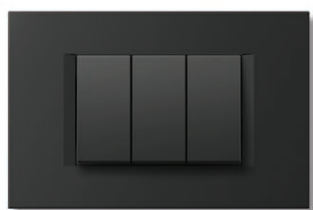
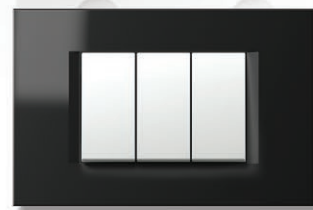
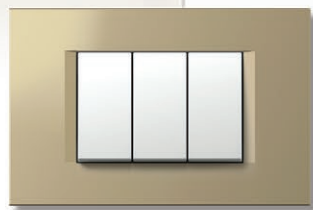
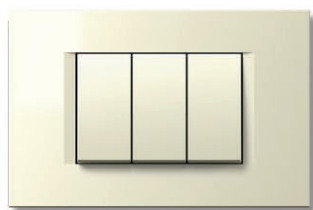
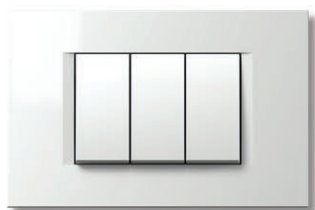
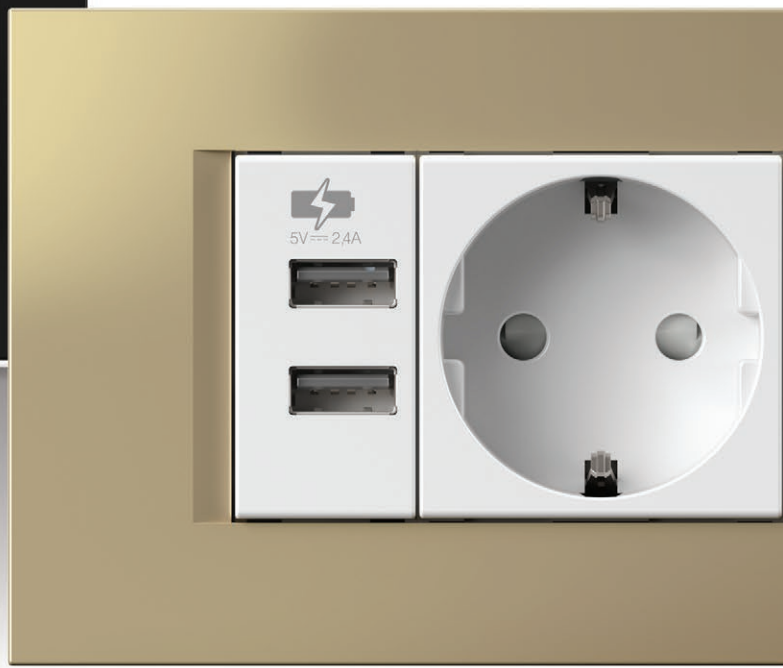

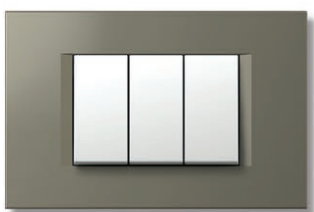
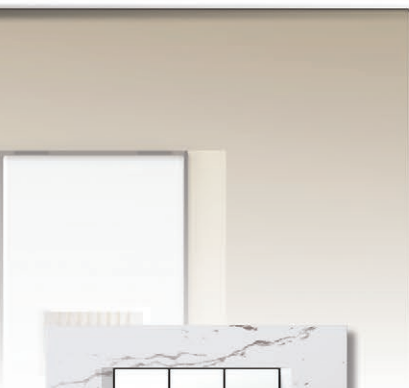

modern formatervezés modern design

Egyenes, egyenletes vonalai időtlen formatervezést nyújtanak. Tökéletesen egyenes, sima profilja és puha érintésű ergonómiája lenyűgözően elegáns külsőt kölcsönöz minden szögből.

Its straight, smooth lines make for a timeless design. Its perfectly straight, sleek profile and soft-touch ergonomics give it an amazingly elegant appearance from all angles.

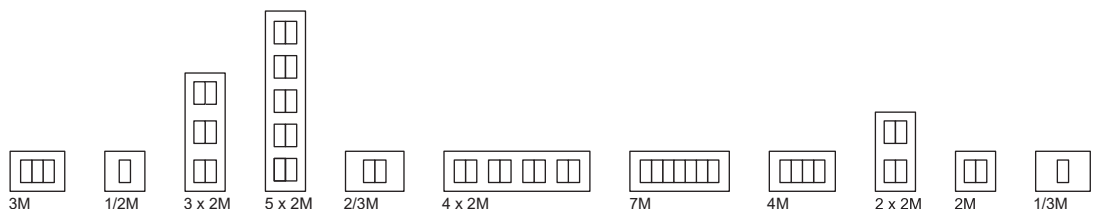

soft



lágyság az otthonában

softness in your home

Hagyja, hogy a lekerekített formák és lágy átmenetek lágyságot vigyenek otthonába.

Let the rounded shapes and soft transitions bring softness into your home.



soft

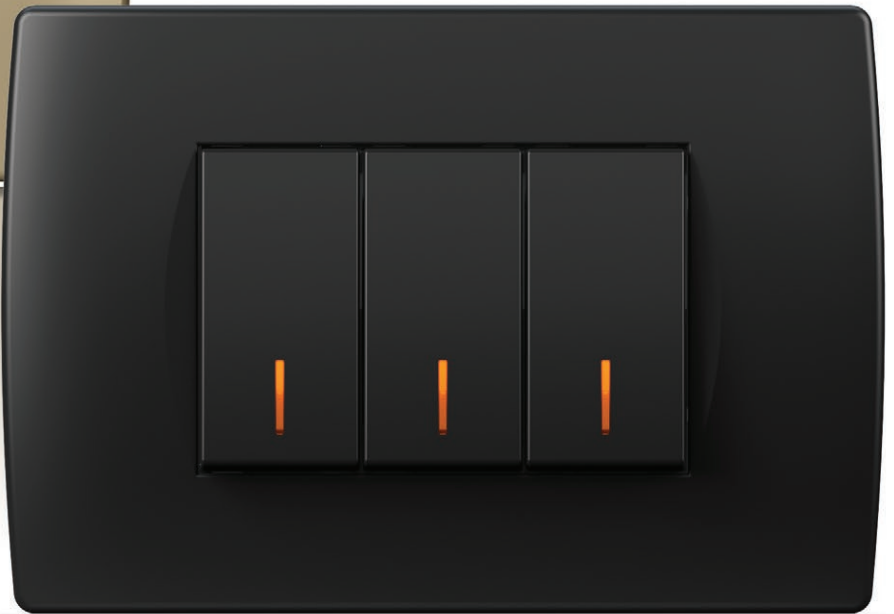



meghitt otthon a warm home

Tökéletesen lágy formák, melyek köré különleges érzést kiváltó finom színek és speciális burkolatok fonódnak.

Perfectly soft shapes rounded off by a subtle selection of colours and special coatings for a special touch.

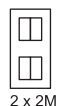
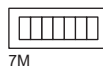
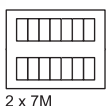



antracit

anthracite

Kínálatunk két új színnel bővült: ANTRACIT és TITÁN. Mindkettő kielégítheti kifinomult érzéseit és kívánságai szerint kiegészíthetik a helyiségek részleteit. Harmóniát alkotva jelentősen gazdagíthatja a lakás modern megjelenését.

We are adding two colour experiences to our range – ANTHRACITE and TITANIUM. They both satisfy our customer's sophisticated sense of style and complement the details of spaces according to their wishes. Now you can upgrade your modern apartment in harmony.

trendszínek

trendy colours



titan
titanium



multi-használhatóság

multifunctionality



esztétika

aesthetics

Nagyobb kereteket készítettünk, amelyek lehetővé teszik az egy helyről történő, többfunkcionális vezérlést. Ezek a LINE, SOFT és PURE családokban kaphatók. A természetes anyagokból készült keretknél ez a repetíció kifejezetten magas esztétikai szinten fejeződik ki.

We have created larger cover plates for you that allow you to manage multiple functions from one spot. They are available in the LINE, SOFT and PURE design ranges. The cover plates, which are made from natural materials, utilise the repetition of design elements to elevate them to a high aesthetic level.



univerzális fényszabályzó

universal dimmer



choosing illumination colour

A sötétben a Touch gyengéd, lágy környezeti fénné válik. Megjelöli a kapcsoló helyét, és gyengéd világítást ad a helyiségnek. Nyolc különböző világítási módból választhat, és kedve szerint állíthatja azok fényerejét.

In the dark Touch becomes a tender soft ambient light. It marks the spot of a switch and gently illuminates a place. You can choose among eight different colours of tender light and adapt its brightness according to your mood.

TOUCH®

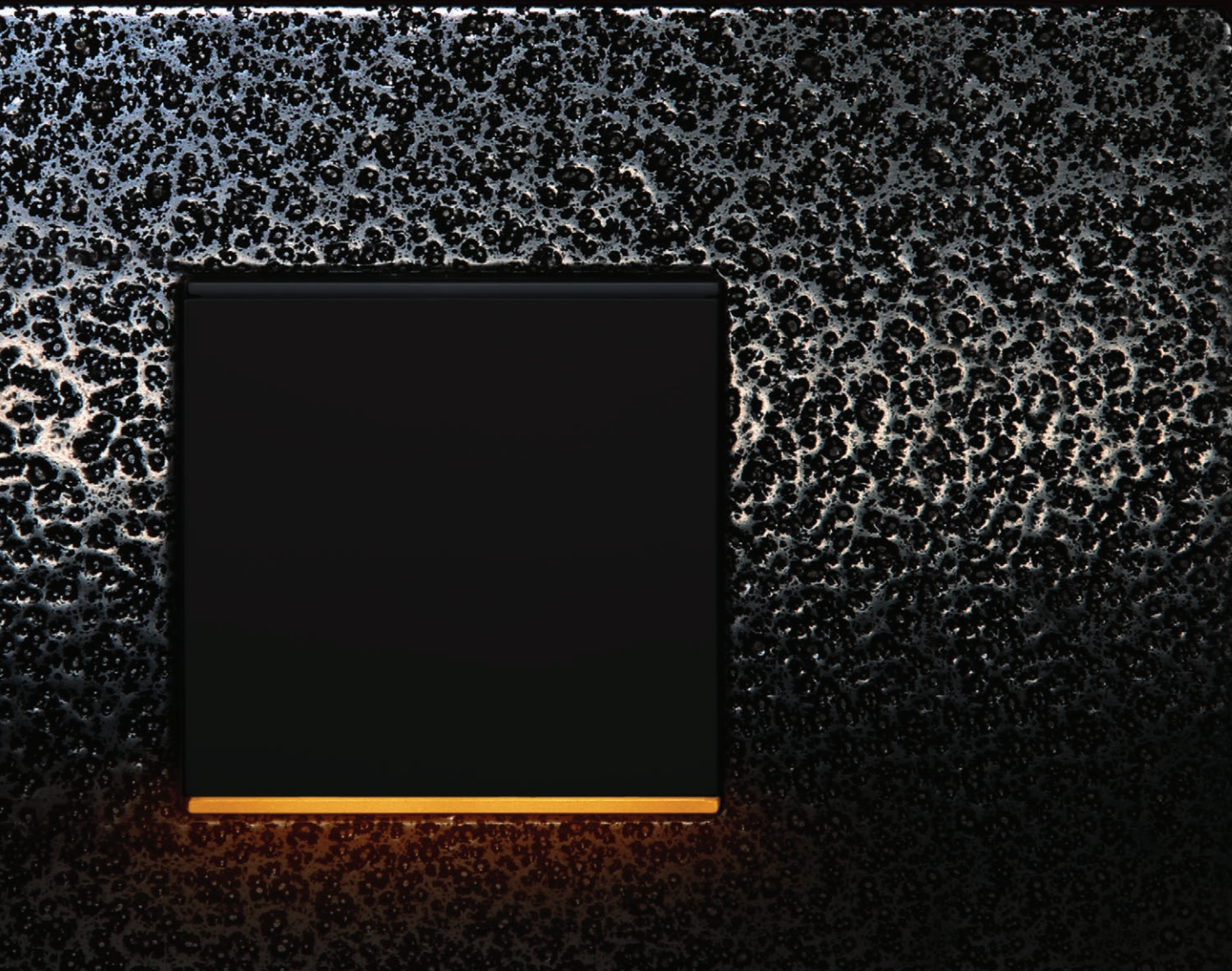

sosem látott világítás

light as never seen before

A tompított világítás békés, érzéki és romantikus környezetet biztosít. A romantikus helyek, valamint az otthon vagy a munkában töltött csendes, késő esti órák igazi védjegye. Az átkapcsolás lágy és hosszú. Ezzel nemcsak a lámpa várható élettartama nő, hanem lassabban és élvezhetőbb módon vált át sötétről világosra. A Touch segítségével a lámpa típusától függetlenül bárhol tompíthatja a világítást.

A dimmed light makes peaceful, sensual and romantic atmosphere. It is a trade mark of romantic places and quiet late evening hours spent at home or at work. Switching is soft and extended. It does not only prolong the lamp life expectancy, but also changes darkness into light in a slower and much more pleasant way. Touch enables you to dim the light anywhere, regardless of the type of lamps.





minden egy helyen

everything in one place

A ház az élet középpontja. A rengeteg készülék, amit használunk, számos csatlakozót és aljzatot kíván meg. Alkossa meg saját multimédiaközpontját, amely segítségével egyetlen helyen csatlakoztathat és használhat több különböző komponenst.

Your house is the centre of your life. The multitude of devices you use requires a number of connectors and sockets. Create your own multimedia centre, one that will allow you to connect and use a multiple number of different components in one place.





innovatív hőmérséklet-szabályzó

innovative temperature controller

Helyezze magát kényelembe, és szabályozza a hőmérsékletet minden évszakban az intelligens termosztát segítségével a nappaliban és dolgozószobákban egyaránt. Segítségével szabályozhatóvá válnak a fűtő- és hűtőkészülékek, valamint környezetbarát funkcióval is rendelkeznek.

Make yourself comfortable by controlling the temperature in your living and working rooms during all seasons with a smart thermostat. It allows you to control heating and cooling devices and features an eco-function.

kényelem a szobában ²⁷

comfort in your room



komfortos használat

convenience of use



TOUCHLESS - érintés nélkül

Az érintés nélküli kapcsoló lehetővé teszi, hogy élvezze a modern életstílust, hiszen a lámpák úgy kapcsolhatók fel és le, hogy nincs szükség fizikai interakcióra. Ez a funkció nagyon hasznos, ha éppen tele van vagy piszkos a keze, hiszen a kívánt világítást mindenféle erőfeszítés nélkül megvalósíthatja.

The touchless switch allows you to enjoy a modern lifestyle, enabling the turning on and off of your lights, without the need for physical interaction. This option is very useful when you find yourself with your hands full, or dirty, as you can achieve the desired lighting without undue fuss.



modern világítás

modern illumination





3D lámpa

3D lamp

A felgyorsult életvitelnek köszönhetően folyamatosan információkkal bombáznak minket. A 3D színes lámpa elegáns megoldást kínál az információs és irányjelzésekhez. A grafikát egyedi igények szerint alkotjuk meg.

The rapid pace of life means you are constantly being bombarded with a plenty of information. 3D colour lamp provide an elegant solution for information and direction signs. We can make graphics according to your wishes.



BIOPASS – kulcsmentes nyitás

BIOPASS – keyless unlocking

A BIOPASS a kulcsmentes nyitású kapcsolók új generációja. A fejlett ujjlenyomat-felismerő technológiát ötvözi a gyors ajtónyitással.

Egyszerűen helyezze az ujját a BIOPASS kapcsolóra és otthona vagy irodája ajtajai azonnal kinyílnak. Egyszerűen használható és rendkívül biztonságos. A terméket egyszerűen mobilalkalmazásról vezérelheti.

BIOPASS is the new generation of switches for keyless unlocking. It combines advanced fingerprint recognition technology with quick front door opening.

Simply put your finger on the Biopass switch and the doors to your home or office will open. It is so easy to use and incredibly secure. You can manage it effortlessly via the mobile app.

nagyobb biztonság
improved security



egyediség
individuality

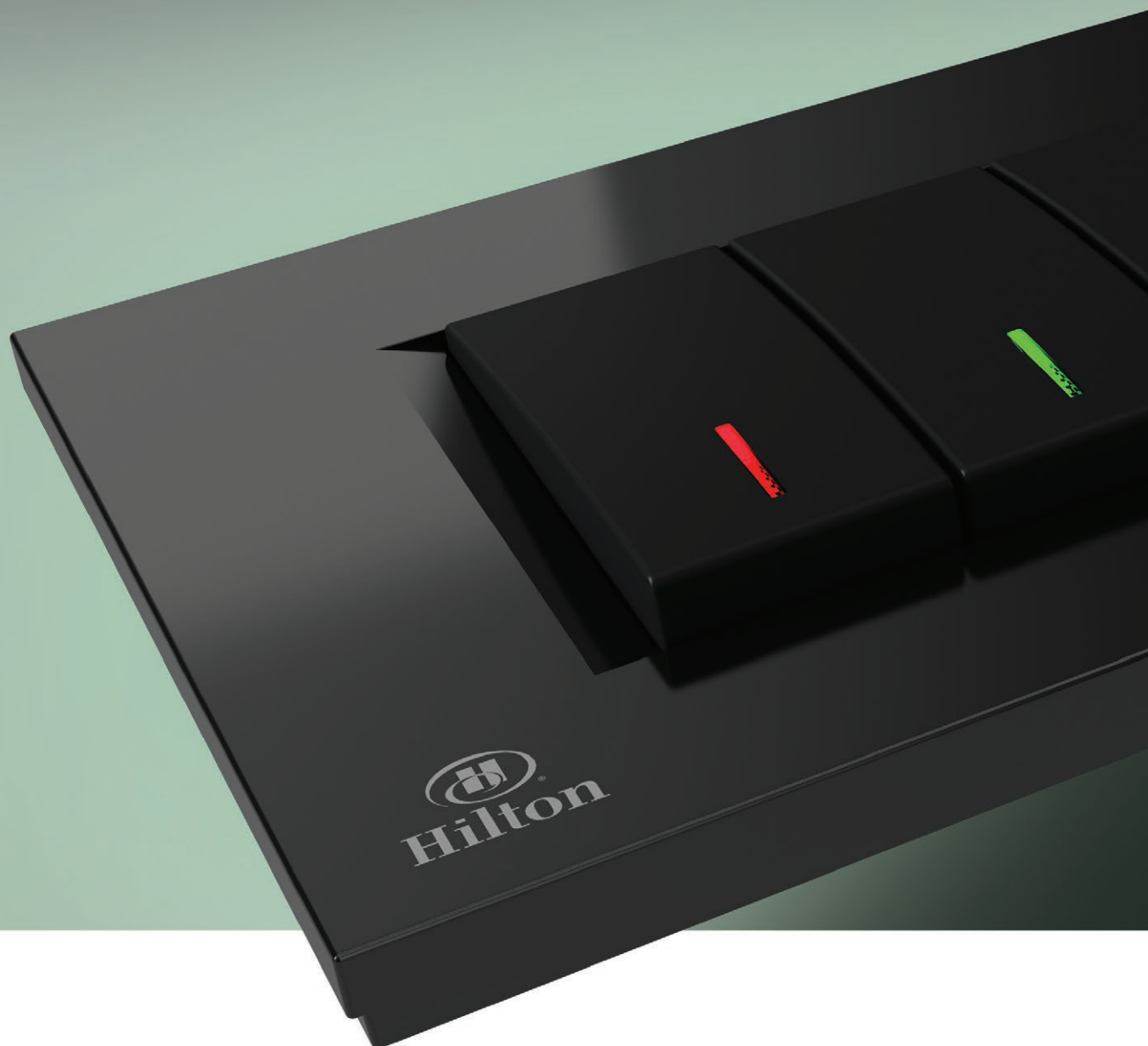

tetszés szerint alakítható make it your own

Tűnjön ki a tömegből. Készítsen kapcsolót ízlése szerint. Különböző keretszínekből választhat, melyeket egyedi grafikával vagy jelzésekkel díszítünk. Válassza ki a helyiség hangulatához leginkább illő világítási színt.

Be different. Make a switch according to your taste. You can choose between different frame colours and we can decorate them for you with custom graphics or signs. Choose a illumination colour that suits the ambience of your room.



közösségi használatra is megfelelő
suitable for public use



minőségi és tartós quality and durability

A MODUL moduláris kapcsolókhöz és aljzatokhoz minőségi és tartós anyagokat használtunk azok tartós, hosszú élettartamának garantálásához. A rendszer gondtalanul használható a közösségi, a céges létesítményekben, a turistaszállásokon, a bevásárlóközpontokban, az iskolákban és a sportlétesítményekben. Tökéletesen illeszkedik a modern és a klasszikus belsőépítészethez is.

Quality and durable materials ensure the long lifetime of the MODUL modular switches and sockets. The system is suitable for mounting and carefree use in public facilities, business premises, tourist accommodation, shopping centres, schools and sports facilities. It fits perfectly in both modern architecture and classical interiors.





nagyteljesítményű USB töltők

powerful USB chargers

A nagyteljesítményű Modul USB töltőkkel gyorsan és egyszerűen töltheti okostelefonját, tabletjét és más elektronikus eszközét a standard USB csatlakozón keresztül. A termékek 1M és 2M méretekben érhetők el, és tökéletesen használhatók mind a közösségi, mind a privát helyiségekben.

The powerful Modul USB chargers enable the fast and simple charging of your smartphones, tablets and other electronic devices via a standard USB connection. They are available in 1M and 2M sizes and are perfect for use in private and public rooms.

gyorstöltés

fast charging



modern munkakörnyezet

a modern working environment





esztétikus alumínium ház aesthetic aluminium trunkings

Tegye irodáját, iskoláját vagy munkahelyét kellemesebbé, szervezettebbé. Felejtse el a látható kábeleket és a többi, gyakorlatiatlan szerelvényt. Az elegáns és modern alumínium ház rengeteg helyet biztosít az elektromos szerelvényeknek. A kapcsolók, az aljzatok és a kommunikációs tartozékok könnyen és jól elérhetőek, pont ott, ahol arra szükség van. Könnyen adaptálhatóak vagy az igényeknek megfelelően átalakíthatók. Rendezzen be kényelmes és nyugalmat adó környezetet magának.

Organise your office, school and work areas. Forget visible cables and unpractical extensions. The elegant and modern aluminium trunkings offer plenty of space for electrical installations. Switches, sockets and communication elements are easily accessible and available in the right place to be used. They can be easily adapted or upgraded. Arrange a pleasant and functional environment for yourself.

moduláris jelleg

modularity

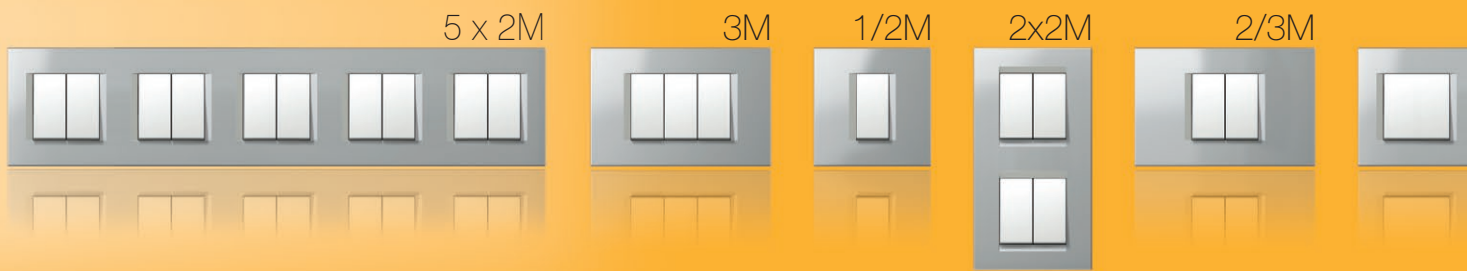

Olyan átfogó rendszert alkottunk meg, amely különböző elemeket foglal magában, így tetszés szerinti konfiguráció készíthető. A rendszer alapvető elemei moduláris jellegűek, és vízszintesen vagy függőlegesen is kombinálhatók.

We have designed a comprehensive system that features a variety of elements, allowing you to create any configuration you wish. The basic elements of the system are modular and can be combined horizontally or vertically.



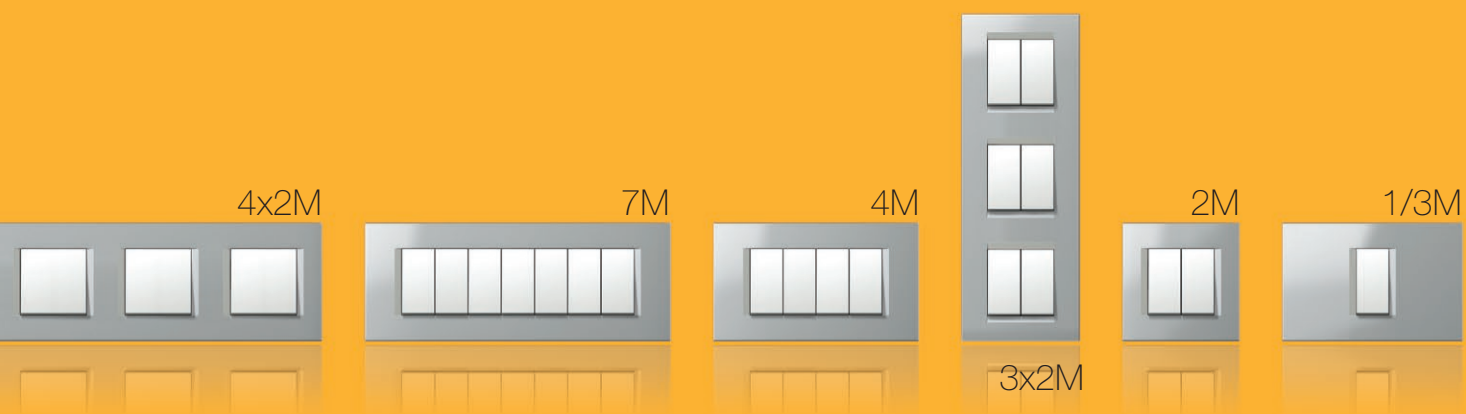

$$1M = \text{[rectangle]}$$

$$2M = \text{[rectangle]} \text{ [rectangle]} = \text{[square]}$$

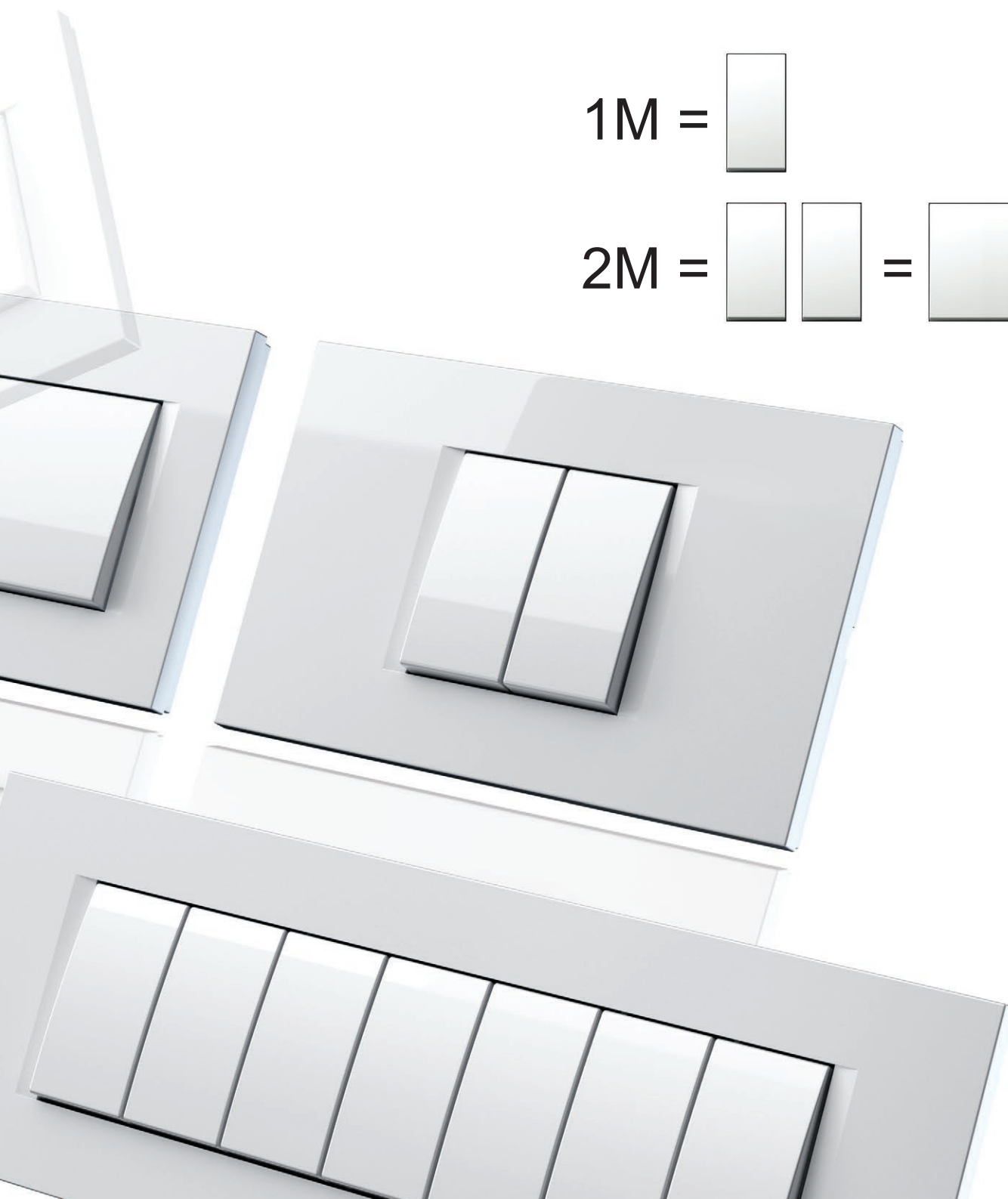

univerzális felhasználás

universality

A rendszer elemek átfogó választékát foglalja magában, beszerelése pedig egyszerű. A kapcsolók több módon is elhelyezhetők, függetlenül attól, hogy a doboz kerek vagy négyzetes, egyedül áll vagy sorozatos.

The system features a comprehensive selection of elements and is easy to install. Switch sets can be positioned in many different ways, regardless of whether the box is round or rectangular, individual or serial.

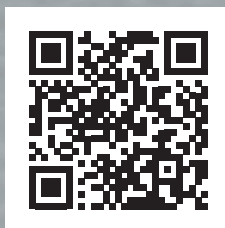

modulmanager.tem.si

Próbálja ki „ModulManager” eszközt, amely segít tetszés szerint bármilyen kombinációt összeállítani.

Try out the “ModulManager” tool, which will help you put together any combination you want.

megoldások 4 kapcsoló esetén

solutions for 4 switches



MODUL MANAGER

egyszerű és gyors / easy and fast

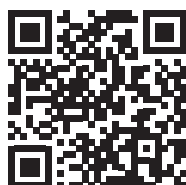



a kapcsolók és aljzatok konfiguráló egysége

configurator of switches and sockets

A Manager Module lehetővé teszi, hogy kapcsolóiról teljes és gyors leltárt készítsen az épületből vagy kényelmesen otthonából. Egyedi megrendelési módot alkottunk meg, amely egyben praktikus és gyors. Kiválaszthatja a kapcsolók színeit, a keretek alakját, így a helyhez, illetve az ügyfél igényeihez személyre szabhatja ezeket. Miért is ne próbálná ki? Mindössze egy okostelefonra, táblagépre vagy számítógépre van szükség. <http://modulmanager.tem.si>.

The Modul Manager allows you to perform a complete and quick inventory of switches from the building site itself or from the comfort of your own home. We have prepared a unique ordering method, which is both practical and quick. You can select the colours of the switches, as well as the shape of the frames, meaning you can tailor them to your space or the client's demands. Why not try us out? All you need is a smartphone, a tablet, or a computer and <http://modulmanager.tem.si>.

funkcionalitás

functionality

A Modul olyanok számára készült, akik nagyra becsülik az alaposan kidolgozott termékeket. A rendszer kevesebb helyet foglal, hiszen a funkciók elemek kombinációja ugyanazon fedlapba szerelhető. Új, valamint felújított épületekhez is alkalmas.

The Modul was developed for those who can appreciate a thoughtfully designed product. The system takes up less space, as any combination of function elements can be fitted inside the same cover plate. It is suitable for new, as well as renovated buildings.



A Modul Soft antibakteriális megoldásban is kérhető.

The Modul Soft is also available in an antibacterial solution AW.

dekoratív fedlapok
decorative cover plates

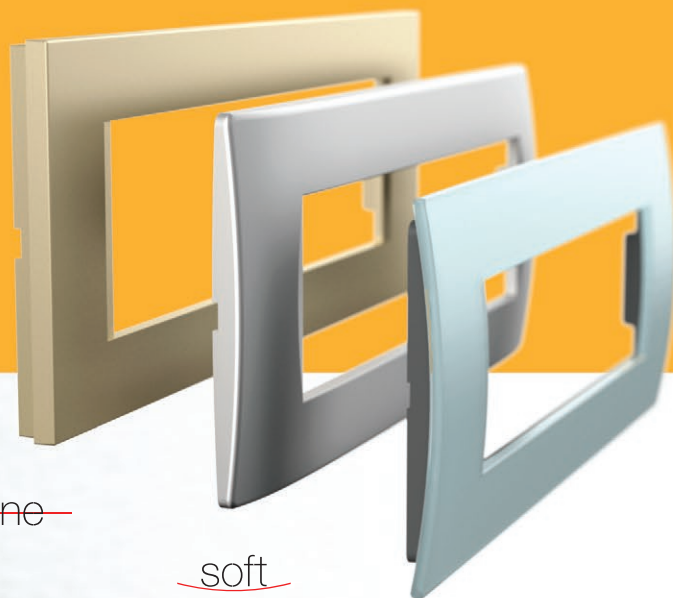

—line—

—soft—

PURE



funkciós elemek
function elements



egyszerűség simplicity

A funkciós elemek könnyedén beszerelhetők a rögzítőkeretbe. A beszerelési idő csökkentése érdekében „ki-/bepattintós” megoldást alkottunk meg. A rögzítőfülek könnyedén elérhetők előlről.

The function elements are easily fitted inside the mounting frame. The “klik-in, klik-out” solution we have developed for you will reduce installation time. The connection contacts are easily accessible from the front.

line
soft
PURE

klik-in, klik-out

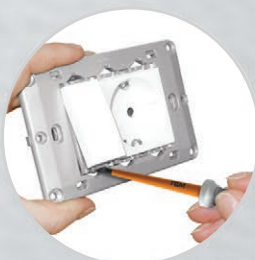
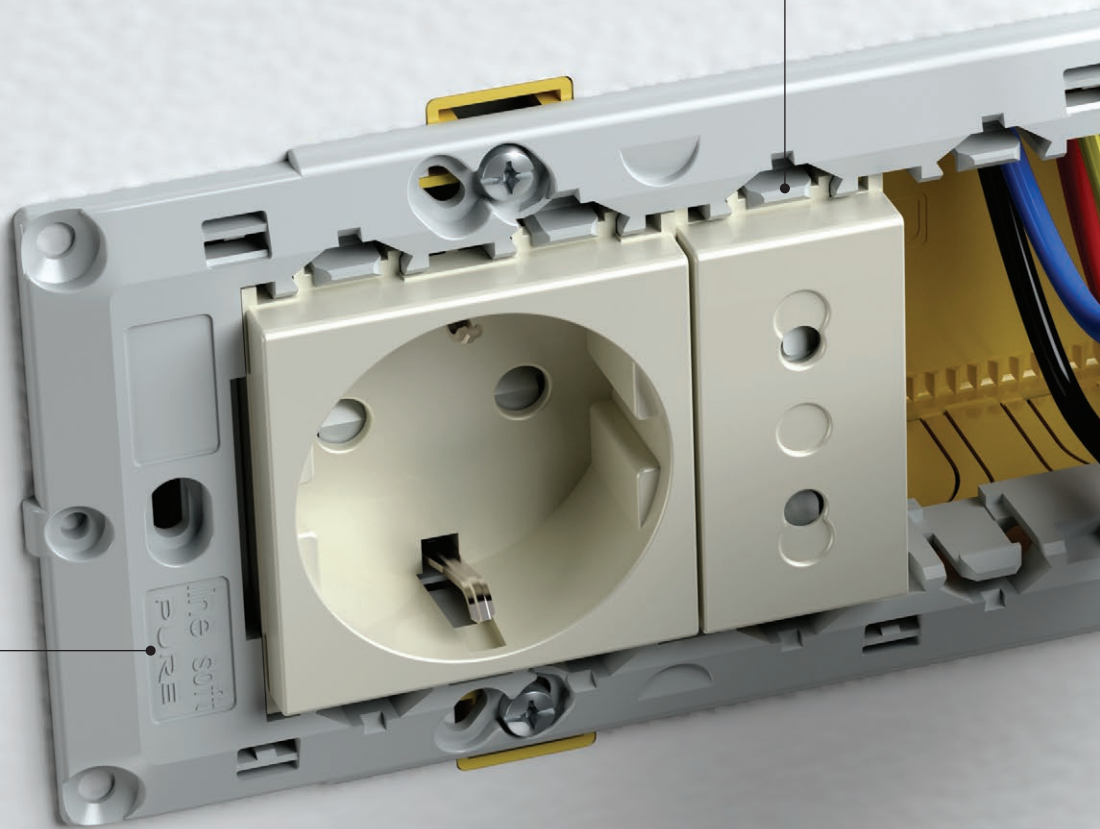

„kipattintás” – egyszerű és gyors,
nem igényel csavarozást.

“klik-out” - simple and quick,
no screws necessary.

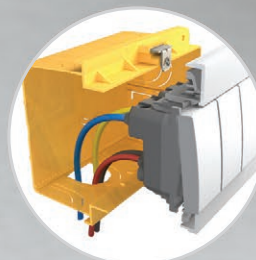

A négyzetes dobozok
nagyobb helyet biztosítanak a
csatlakozóhuzaloknak.

Rectangular boxes have more
space for connection wires.

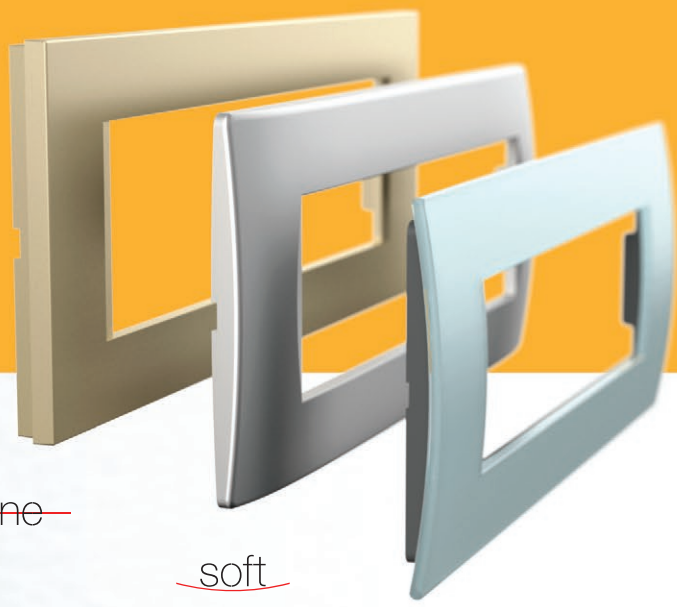
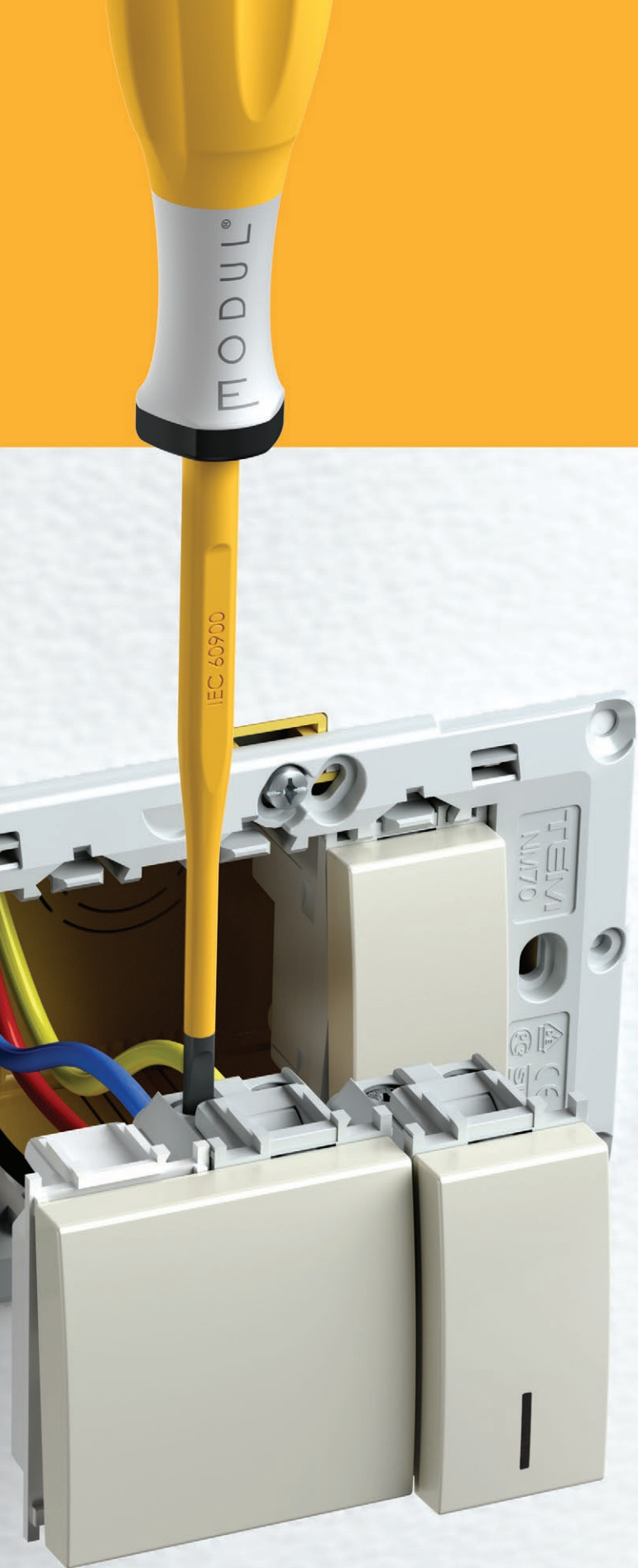

~~line~~

soft

PURE

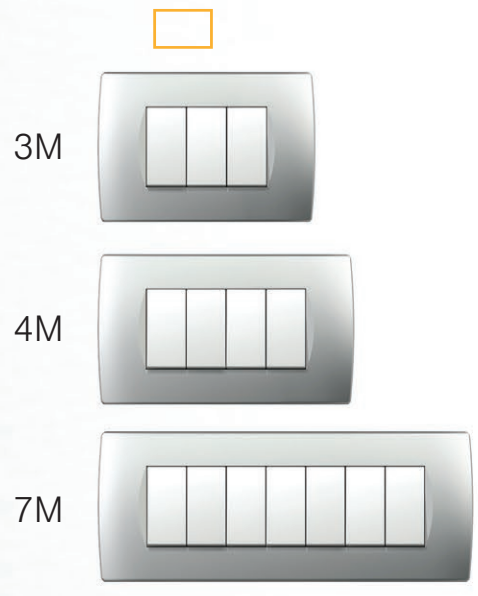

3M

4M

7M

kombinálhatóság

combinability

A Modul számos lehetőséget kínál kerek dobozok esetén is. Vízszintesen vagy függőlegesen, egyedül vagy csoportban is kombinálhatók. A fém szerelőkeret kiváló stabilitást ad még nagy igénybevétel esetén is, és bármely dekoratív fedlaphoz alkalmas.

The Modul enables a many possibilities even with round boxes. You can combine them horizontally or vertically, individually or in groups. The metal mounting frame ensures excellent stability even with rough use and is suitable for any decorative cover plates.

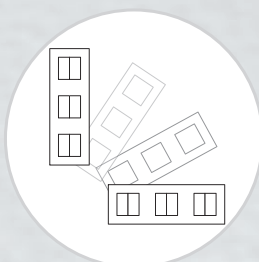
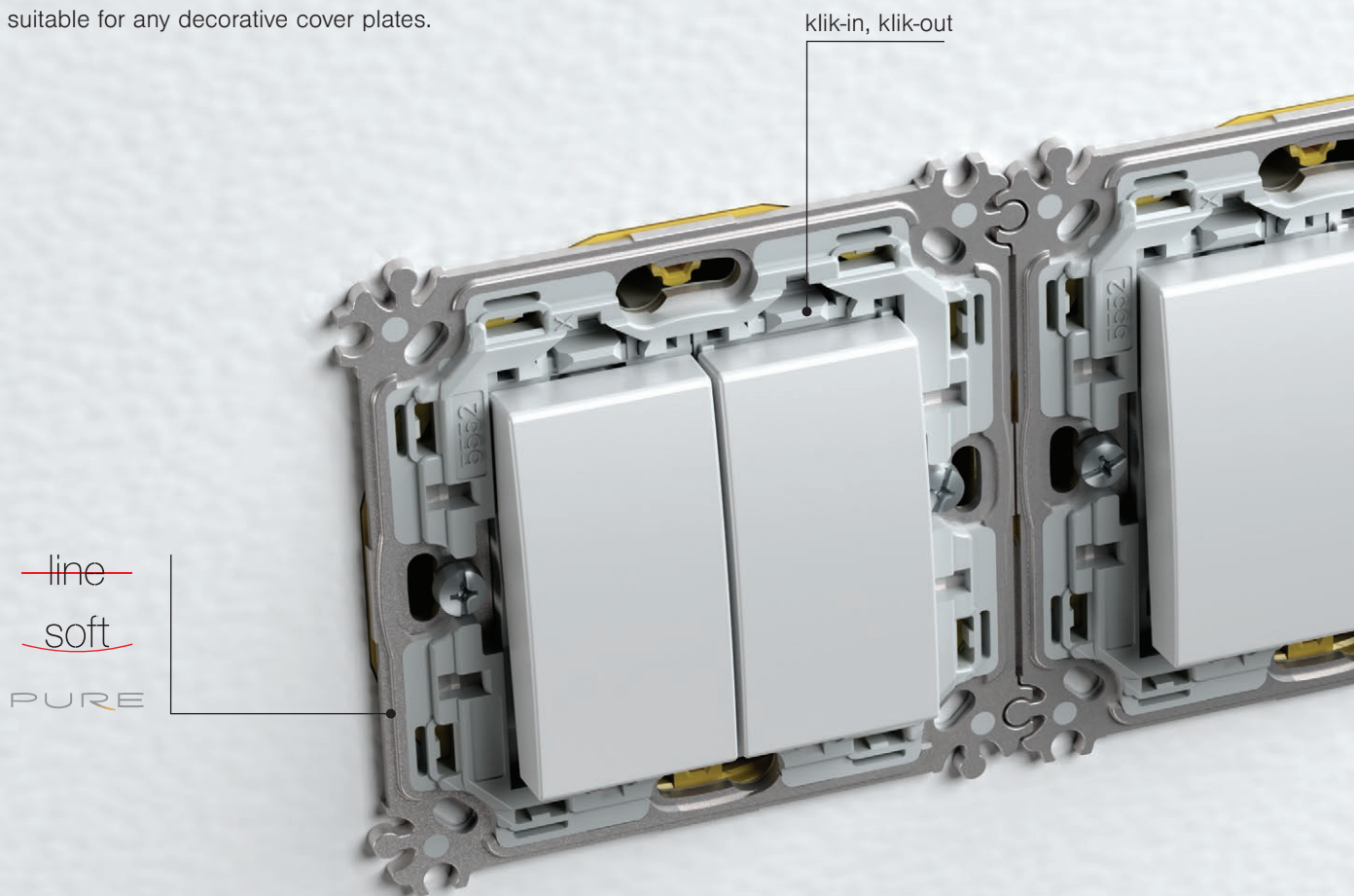

Ugyanaz a fedlap vízszintesen vagy függőlegesen is elhelyezhető.

The same cover plate can be positioned horizontally or vertically.

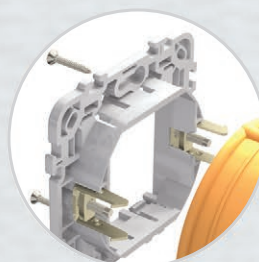

A szerelőkeretek csavarokkal vagy kapcsolókarmokkal is rögzíthetők.

Mounting frames can be fixed with screws or claws.

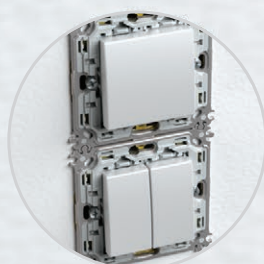
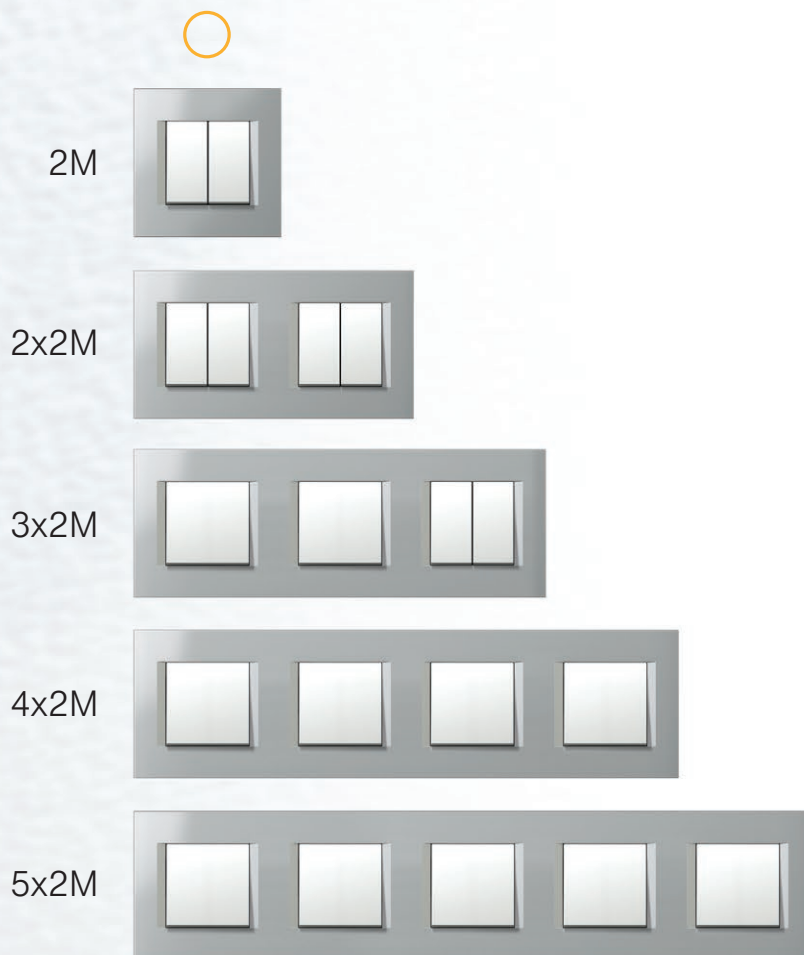
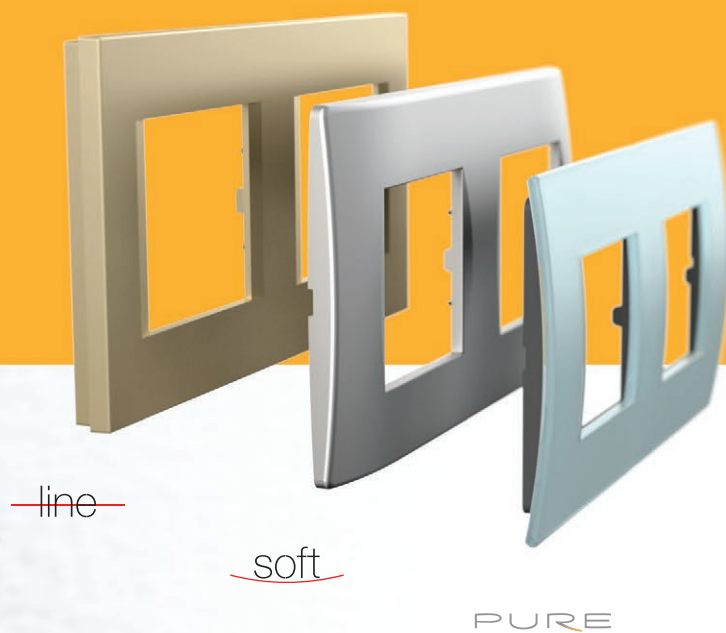

A 2M-es szerelőkeretek egyszerűen csoportba illeszthetők.

2M mounting frames are easily joined into groups.

univerzális felhasználás

universality

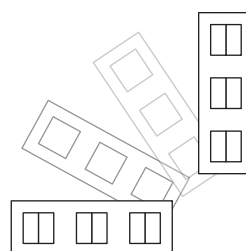
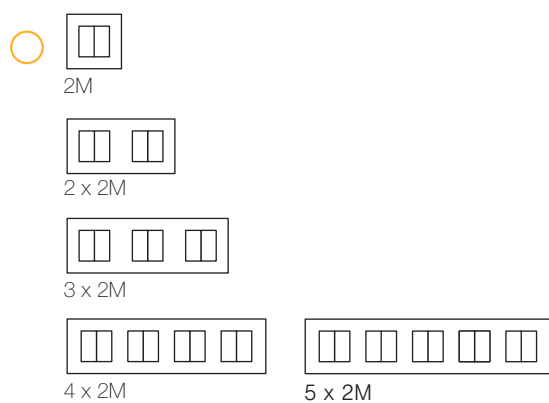
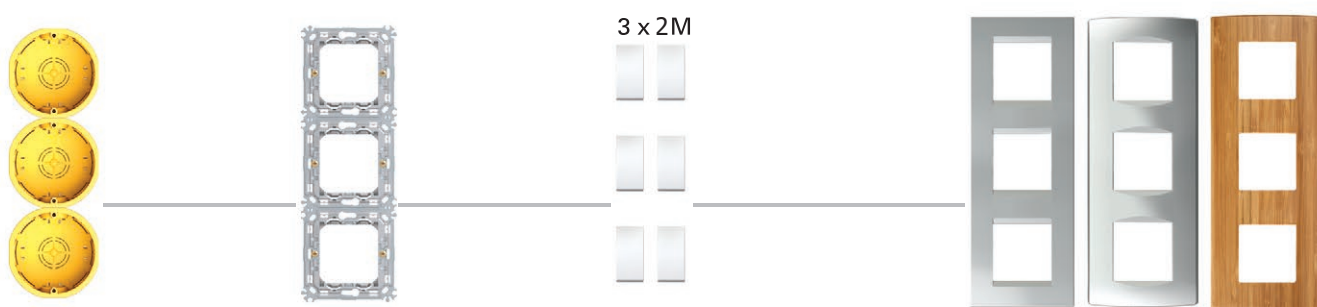
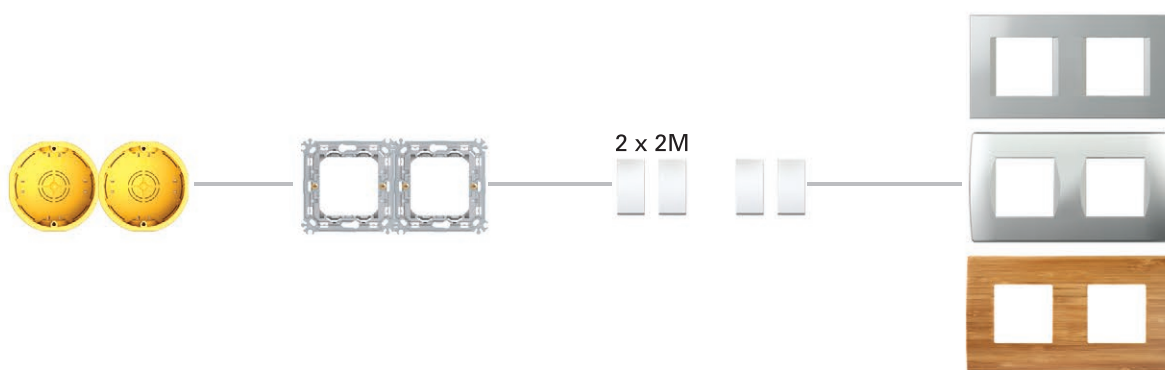
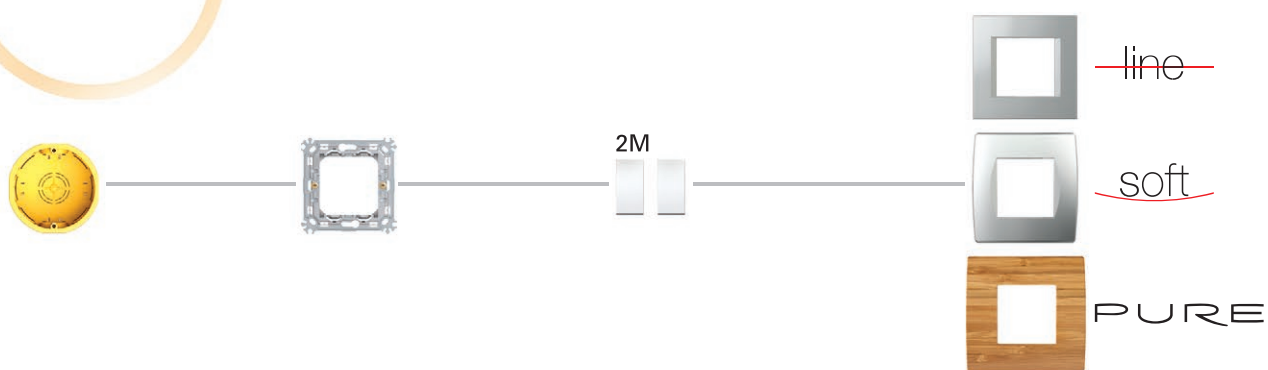

The system is universal and can be fitted in both round and rectangular boxes.

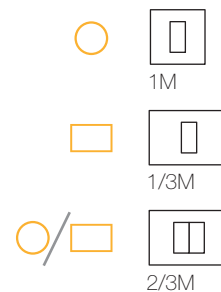
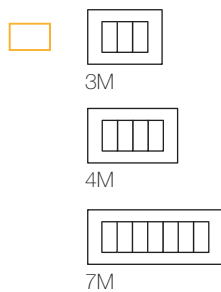
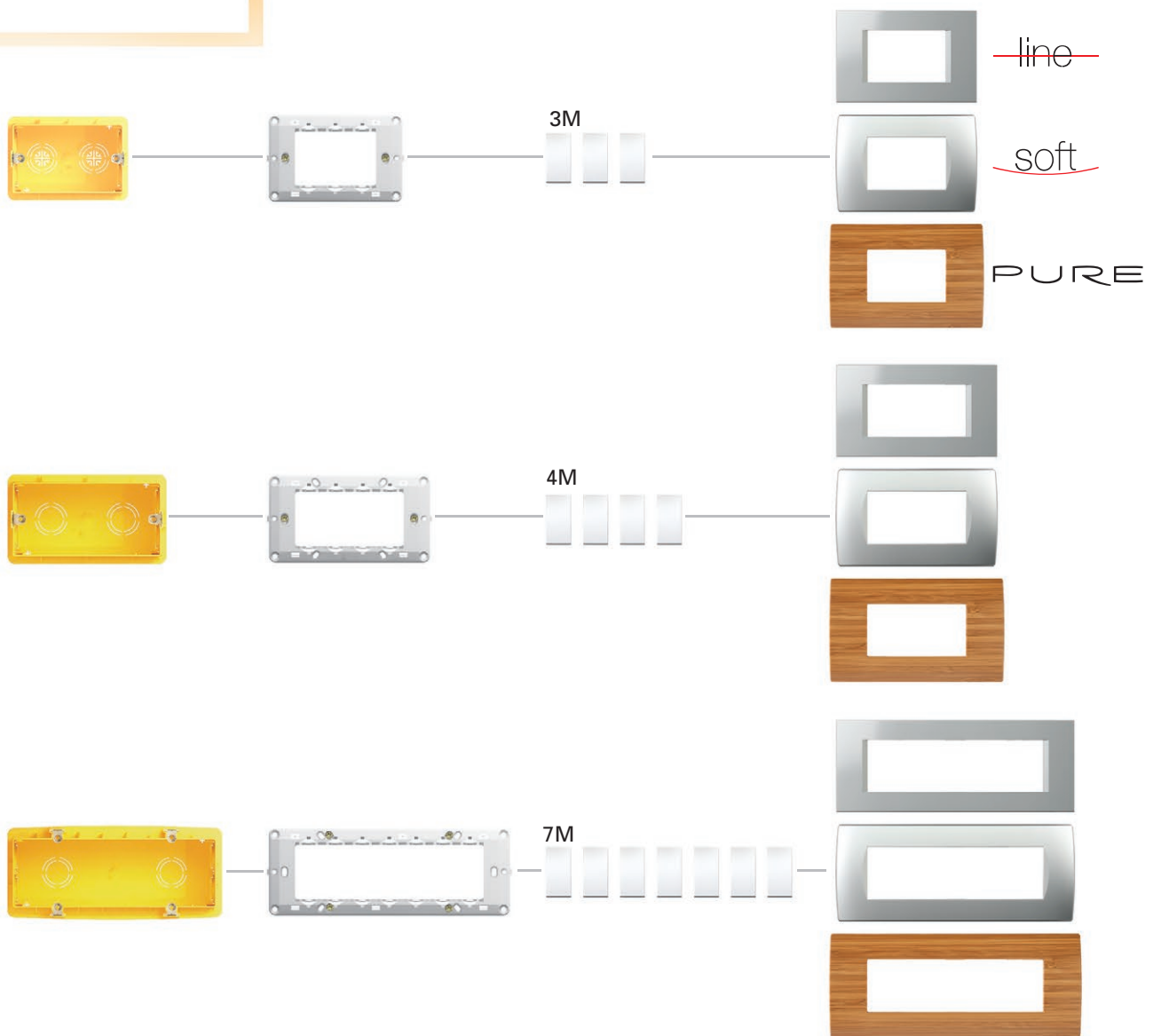
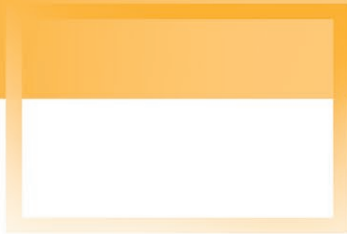

funkciós elemek

function elements

• kapcsolók /
switches



• bejárat /
entrance

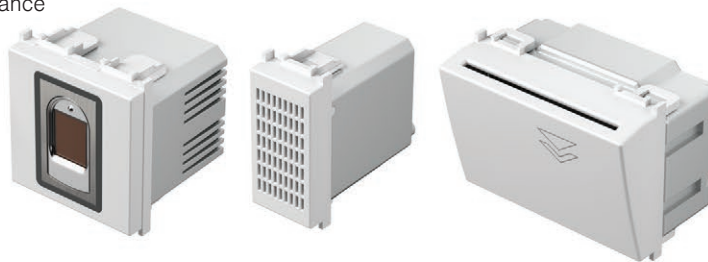

MODUL

• energiatakarékos /
energy saving



Megbízható csatlakozás különböző keresztmetszetű vezetékek használata esetén is.

Reliable connection even when different size of wires are used.

IEC
40000
kapcsolás

A kapcsolók élettartama és kialakítása megfelel a nemzetközi előírásoknak.

Long-life of switches and adequacy to the international standards.

A Modul termékcsaládhoz széles választékban kínálunk funkció elemeket. Ezek egyaránt használhatóak egyszerű és komplex installációk kialakításához.

We have designed a wide selection of function element for the Modul family. You can use them to design both simple and complex installations.



• aljzatok / sockets

• szórakozás / entertainment

• világítás / illumination



Minden aljzat biztonsági reteszekkel van felszerelve, amely védelmet nyújt az áram alatt lévő érintkezőktől.

All the sockets are equipped with a safety shutters assuring the protection to live contacts.



16 AX
érintkezők

A kapcsoló az ezüstszegecses érintkezők révén rendkívül megbízható.

The switch is highly reliable via its silver rivets contacts.

egyedi, széleskörű felhasználási lehetőségek unique range of usability

Modul Soft AW
antibakteriális megoldás /
antibacterial solution



MODUL

CUBO IP20

falon kívüli szerelvénydobozok
surface mounted boxes



CUBO IP55

falon kívüli szerelvénydobozok
surface mounted boxes



IP44

süllyesztett szerelés
flush mounted



Othona, irodája vagy műhelye berendezésével foglalatkosodik? A Modul egyaránt alkalmas nappalikhöz, dolgozószobákhoz, továbbá magán- illetve középületekhez. Egyediségének kulcsa, hogy a kapcsolók és aljzatok szükség szerint bárhová beszerelhetők.

Are you furnishing your home, office or workshop? The Modul is suitable for living as well as working spaces and both private and public buildings. It is unique in that the switches and sockets can be fitted wherever they are needed.

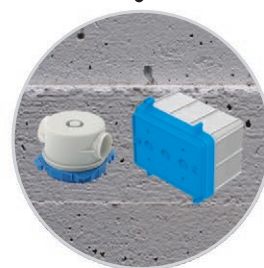
Dtégla
brick**H**gipszkarton fal
hollow wall**B**beton
concrete

• funkció elemek /
function elements

kapcsolók / switches
aljzatok / sockets
kommunikáció / communications
érzékelők / sensors
szabályzók / regulators
világítások / illuminations

MAkábelcsatorna rendszerek
trunking systems**MO**elosztótáblák
distribution boards**MT**padlódobozok
floor boxes

süllyesztett megoldások

flush mounted solutions

tégla / brick

A Modul minden típusú falhoz ideális, téglafalba, gipszkarton falba, illetve betonszerkezetekbe is szerelhető. Beszerelése egyszerű, és lehetővé teszi a négyzetes vagy kerek dobozok megfelelő távolságban történő kombinálását. A felhasznált anyagok a legmagasabb szintű előírásoknak is megfelelnek.

The Modul is suitable for all wall types and can be used in conventional, hollow wall or concrete constructions. It is easy to install and enables you to combine rectangular or round boxes at the proper distances. The materials used are compliant with high standards.





egyéb megoldások

other solutions

IP44
süllyesztett szerelés
flush mounted



CUBO IP20
falra kívüli szerelvénydobozok
surface mounted boxes

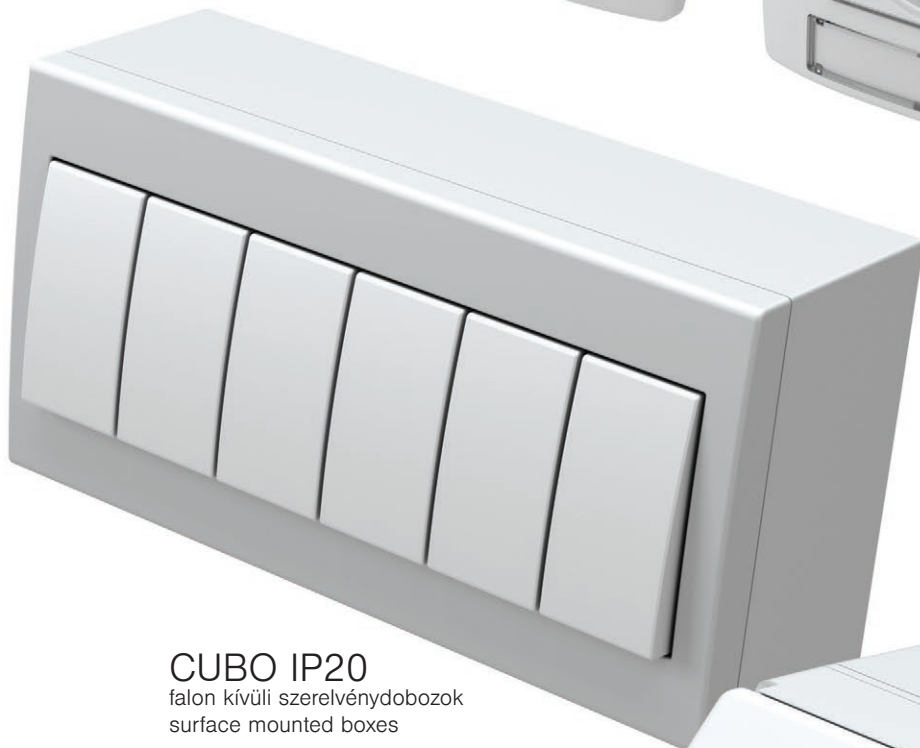

CUBO IP55
falra kívüli szerelvénydobozok
surface mounted boxes



A kapcsolókat vagy aljzatokat süllyesztett, falon kívüli vagy padlómegoldásokban képzeli el? A Modul különböző rögzítési megoldásokat kínál különböző IP-védelemmel kábelcsatorna-rendszerekhez, elosztótáblákhoz vagy padlóra szerelt dobozokhoz. A döntés az Ön kezében van.

Do you need switch or socket in flush, surface or floor solution? The Modul provides different mounting solutions with different IP protections, for trunking systems, distribution boards or floor boxes. The choice is yours.



MA

kábelcsatornás rendszerek
trunking systems

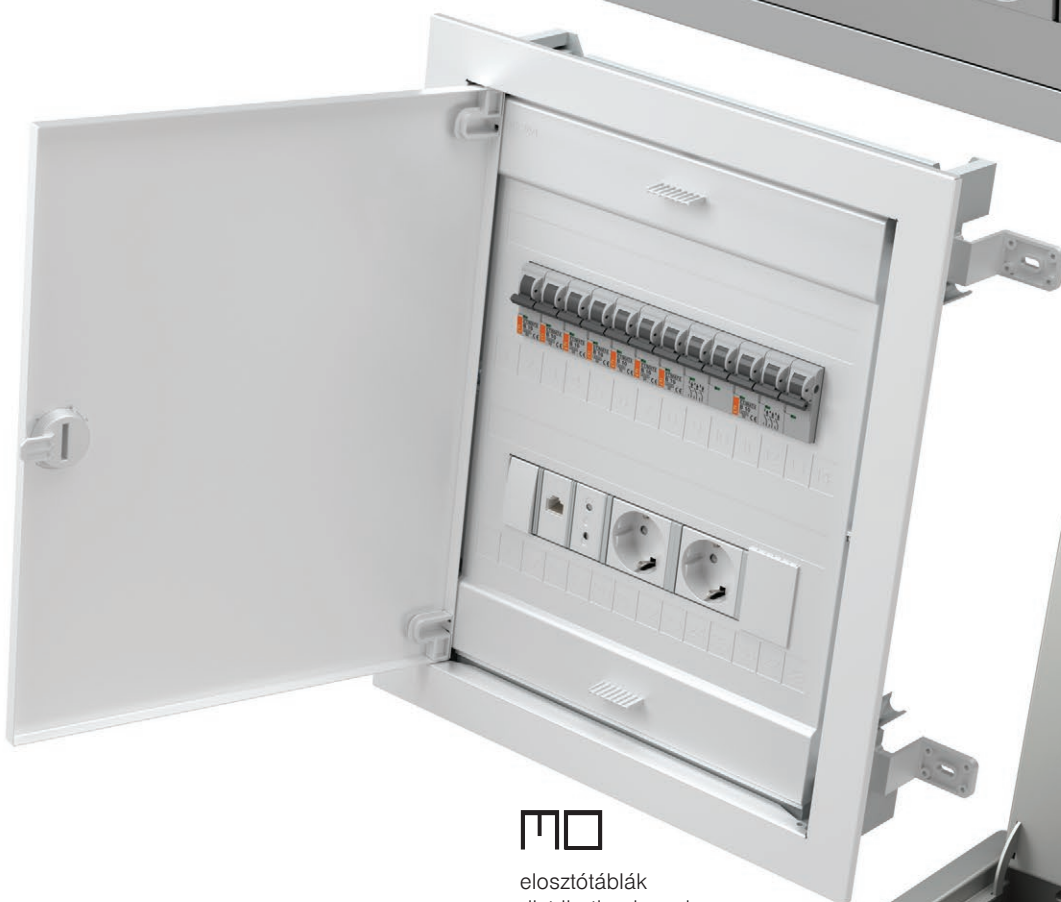

MO

elosztótáblák
distribution boards

MT

padlódobozok
floor boxes



műszaki katalógus

technical catalogue





MODUL

— funkciós elemek
function elements



66

formatervezés
design

PURE
line
soft



116

dobozok
boxes



136

elosztó
distribution



158

ekonomik —



182

fontana —



210

TEM



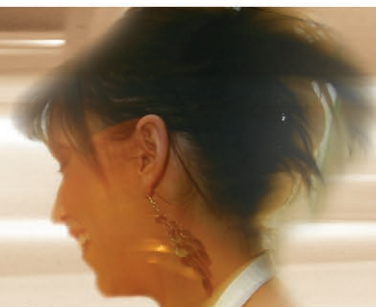

FUNKCIÓS ELEMÉK FUNCTION ELEMENTS

SM KAPCSOLÓK
SWITCHES SM



68

TM GOMBOK
BUTTONS TM



73

VILÁGÍTÁS – IA
ILLUMINATION IA



76

VM ALJZATOK
SOCKETS VM



78

KM KOMMUNIKÁCIÓ
COMMUNICATIONS KM



82

KOMMUNIKÁCIÓS TARTOZÉKOK – KA
COMMUNICATION ACCESSORIES KA



88

EM ELEKTRONIKA
ELECTRONICS EM



91

CM KÉSZLETEK
SETS CM



110

ANTIBAKTERIÁLIS PROGRAM – AW
ANTIBACTERIAL PROGRAM AW



115

FORMATERVEZÉS DESIGN

FEDLAPOK – PURE OP
COVER PLATES PURE OP



120

FEDLAPOK – LINE OL
COVER PLATES LINE OL



124

FEDLAPOK – SOFT OS
COVER PLATES SOFT OS



128

NM SZERELŐKERETEK
MOUNTING FRAMES NM



134

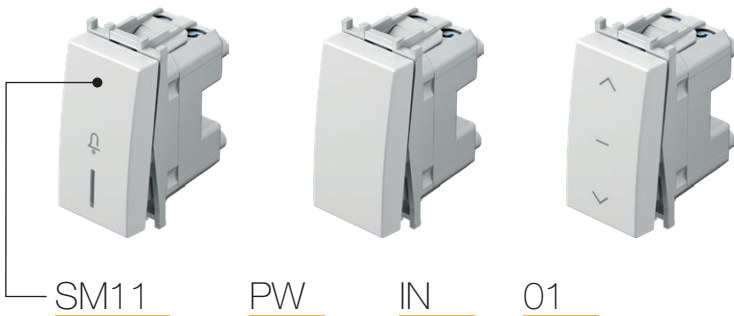

típus type	leírás description	műszaki adatok technical data	méret size	szín colour	1. opcionális adatok optional data 1	2. opcionális adatok optional data 2
SM10	EGYPÓLUSÚ KAPCSOLÓ SWITCH 1WAY	16AX 250V~	1M	□ PW fényes fehér polar white	NT semleges neutral	🔔 O1
SM11	EGYPÓLUSÚ NYOMÓGOMB PUSH BUTTON 1WAY	16A 250V~	1M	■ SB matt fekete soft touch black	IN semleges indicator	🔔 O2
SM12	EGYPÓLUSÚ KAPCSOLÓ SWITCH 1WAY	20A 250V~	1M	■ AT antracit anthracite		🔔 O3
⋮	⋮	⋮	⋮	□ ES matt ezüst elox silver		🔔
⋮	⋮	⋮	⋮	■ IW fényes krém ivory white		🔔

EGYPÓLUSÚ KAPCSOLÓ – 16AX 250V~ 1M



SM10

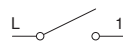

- napcsoló billentyű nélkül
 - 16AX 250V~, típus: SM10
 - EN 60669-1 szabványnak megfelel
 - csavaros érintkezők 1,5-2,5 mm²
- SWITCH 1WAY 16AX 250V~ 1M**
- switch without button
 - 16AX 250V~, type SM10
 - in accordance with EN 60669-1
 - screw contacts 1.5-2.5mm²

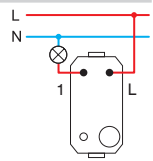

EGYPÓLUSÚ NYOMÓGOMB – 16AX 250V~ 1M



SM11



- nyomógomb billentyű nélkül
 - 16A 250V~, típus: SM11
 - EN 60669-1 szabványnak megfelel
 - csavaros érintkezők 1,5-2,5 mm²
- PUSH BUTTON 1WAY 16A 250V~ 1M**
- push button without button
 - 16A 250V~, type SM11
 - in accordance with EN 60669-1
 - screw contacts 1.5-2.5mm²

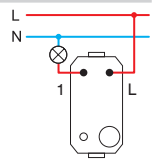

EGYPÓLUSÚ KAPCSOLÓ – 20 A; 250 V~; 1 M



SM12

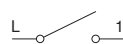

- kapcsoló billentyű nélkül
 - 20A 250V~, típus: SM12
 - EN 60669-1 szabványnak megfelel
 - csavaros érintkezők 1,5-2,5 mm²
- SWITCH 1WAY 20A 250V~ 1M**
- switch without button
 - 20A 250V~, type SM12
 - in accordance with EN 60669-1
 - screw contacts 1.5-2.5mm²

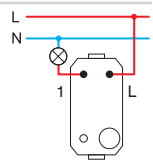

KÉT PÓLUSÚ KAPCSOLÓ – 16AX 250V~ 1M



SM20

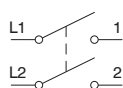

- kapcsoló billentyű nélkül
 - 16AX 250V~, típus: SM20
 - EN 60669-1 szabványnak megfelel
 - csavaros érintkezők 1,5-2,5 mm²
 - csak TM15 gombbal való kombináció esetén
- SWITCH 2POLE 16AX 250V~ 1M**
- switch without button
 - 16AX 250V~, type SM20
 - in accordance with EN 60669-1
 - screw contacts 1.5-2.5mm²
 - only in combination with button TM15

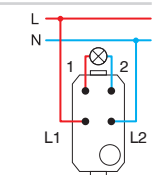



ZSALUKAPCSOLÓ – 1-0-2; 16 AX; 250 V~; 1 M

SM40

- kapcsoló billentyű nélkül
- 16AX 250V~, típus: SM40
- EN 60669-1 szabványnak megfelel
- csavaros érintkezők 1,5-2,5 mm²

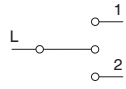

SWITCH SHUTTERS 1-0-2 16AX 250V~ 1M

- switch without button
- 16AX 250V~, type SM40
- in accordance with EN 60669-1
- screw contacts 1.5-2.5mm²

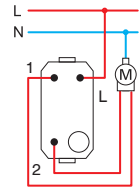

ZSALUNYOMÓGOMB – 1-0-2; 16 A; 250 V~; 1 M

SM41

- nyomógomb billentyű nélkül
- 16A 250V~, típus: SM41
- EN 60669-1 szabványnak megfelel
- csavaros érintkezők 1,5-2,5 mm²

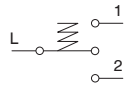

PUSH BUTTON SHUTTERS 1-0-2 16A 250V~ 1M

- push button without button
- 16A 250V~, type SM41
- in accordance with EN 60669-1
- screw contacts 1.5-2.5mm²

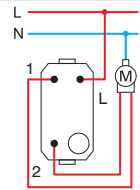

VÁLTÓ KAPCSOLÓ – 16AX 250V~ 1M

SM60

- kapcsoló billentyű nélkül
- 16AX 250V~, típus: SM60
- EN 60669-1 szabványnak megfelel
- csavaros érintkezők 1,5-2,5 mm²

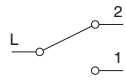

SWITCH 2WAY 16AX 250V~ 1M

- switch without button
- 16AX 250V~, type SM60
- in accordance with EN 60669-1
- screw contacts 1.5-2.5mm²

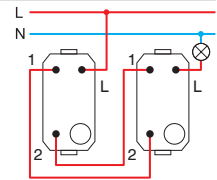

VÁLTÓ NYOMÓGOMB 16A 250 V~ 1M

SM61

- nyomógomb billentyű nélkül
- 16A 250V~, típus: SM61
- EN 60669-1 szabványnak megfelel
- csavaros érintkezők 1,5-2,5 mm²

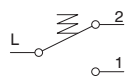

PUSH BUTTON 2WAY 16A 250V~ 1M

- push button without button
- 16A 250V~, type SM61
- in accordance with EN 60669-1
- screw contacts 1.5-2.5mm²

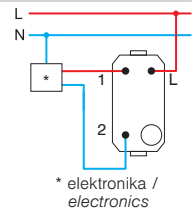

KERESZTKAPCSOLÓ – 16AX 250V~ 1M

SM70

- kapcsoló billentyű nélkül
- 16AX 250V~, típus: SM70
- EN 60669-1 szabványnak megfelel
- csavaros érintkezők 1,5-2,5 mm²

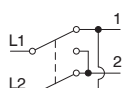

SWITCH INTERMEDIATE 16AX 250V~ 1M

- switch without button
- 16AX 250V~, type SM70
- in accordance with EN 60669-1
- screw contacts 1.5-2.5mm²

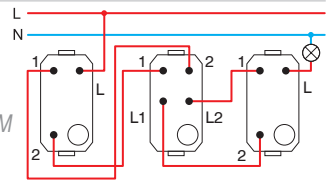

1M = 22,5 x 45
2M = 45 x 45

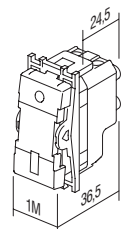
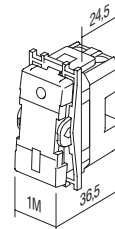



□ PW fényes fehér
polar white



■ SB matt fekete
soft touch black



■ AT antracit
anthracite



□ ES matt ezüst
elox silver



□ IW fényes krém
ivory white

EGYPÓLUSÚ KAPCSOLÓ – 16AX 250V~ 1M



- SM10PW
- SM10SB
- SM10AT
- SM10ES
- SM10IW

- 16AX 250V~, típus: SM10
- EN 60669-1 szabványnak megfelel
- csavaros érintkezők 1,5-2,5 mm²
- cserélhető billentyű

SWITCH 1WAY 16AX 250V~ 1M

- 16AX 250V~, type SM10
- in accordance with EN 60669-1
- screw contacts 1.5-2.5 mm²
- replaceable button



EGYPÓLUSÚ KAPCSOLÓ 16 AX 250 V~ 1M __ IN



- SM10PWIN
- SM10SBIN
- SM10ATIN
- SM10ESIN
- SM10IWIN

- IN jelzőlámpa
- 16AX 250V~, típus: SM10
- EN 60669-1 szabványnak megfelel
- csavaros érintkezők 1,5-2,5 mm²
- nem tartalmaz lámpát
- cserélhető billentyű

SWITCH 1WAY 16AX 250V~ 1M __ IN

- IN indicator
- 16AX 250V~, type SM10
- in accordance with EN 60669-1
- screw contacts 1.5-2.5 mm²
- lamp is not included
- replaceable button



EGYPÓLUSÚ NYOMÓGOMB 16A 250 V~ 1M

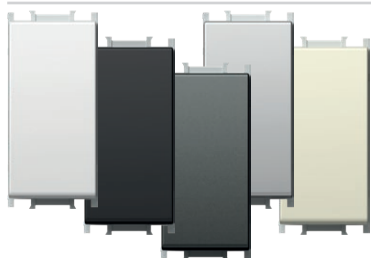

- SM11PW
- SM11SB
- SM11AT
- SM11ES
- SM11IW

- 16A 250V~, típus: SM11
- EN 60669-1 szabványnak megfelel
- csavaros érintkezők 1,5-2,5 mm²
- cserélhető billentyű

PUSH BUTTON 1WAY 16A 250V~ 1M

- 16A 250V~, type SM11
- in accordance with EN 60669-1
- screw contacts 1.5-2.5 mm²
- replaceable button



EGYPÓLUSÚ NYOMÓGOMB 16A 250 V~1M __ IN 01



- SM11PWIN01
- SM11SBIN01
- SM11ATIN01
- SM11ESIN01
- SM11IWIN01

- IN 01 jelzőcsengő
- 16A 250V~, típus: SM11
- EN 60669-1 szabványnak megfelel
- csavaros érintkezők 1,5-2,5 mm²
- nem tartalmaz lámpát
- cserélhető billentyű

PUSH BUTTON 1WAY 16A 250V~ 1M __ IN 01

- IN 01 indicator bell
- 16A 250V~, type SM11
- in accordance with EN 60669-1
- screw contacts 1.5-2.5 mm²
- lamp is not included
- replaceable button



EGYPÓLUSÚ NYOMÓGOMB 16A 250V~1M __ IN 02



- SM11PWIN02 - IN 02 jelzőlámpa
- SM11SBIN02 - 16A 250V~, típus: SM11
- SM11ATIN02 - EN 60669-1 szabványnak megfelel
- SM11ESIN02 - csavaros érintkezők 1,5-2,5 mm²
- SM11WIN02 - nem tartalmaz lámpát
- SM11WIN02 - cserélhető billentyű

PUSH BUTTON 1WAY 16A 250V~ 1M __ IN 02

- IN 02 indicator light
- 16A 250V~, type SM11
- in accordance with EN 60669-1
- screw contacts 1.5-2.5 mm²
- lamp is not included
- replaceable button



KÉT PÓLUSÚ KAPCSOLÓ – 16 AX; 250 V~; 1 M __ NT 03



- SM20PWNT03 - NT 03 semleges 0-1
- SM20SBNT03 - 16AX 250V~, típus: SM20
- SM20ATNT03 - EN 60669-1 szabványnak megfelel
- SM20ESNT03 - csavaros érintkezők 1,5-2,5 mm²
- SM20WNT03 - cserélhető billentyű

SWITCH 2POLE 16AX 250V~ 1M __ NT 03

- NT 03 neutral 0-1
- 16AX 250V~, type SM20
- in accordance with EN 60669-1
- screw contacts 1.5-2.5 mm²
- replaceable button



KÉT PÓLUSÚ KAPCSOLÓ 16 AX 250 V~ 1M __ IN



- SM20PWIN - IN jelzőlámpa
- SM20SBIN - 16AX 250V~, típus: SM20
- SM20ATIN - EN 60669-1 szabványnak megfelel
- SM20ESIN - csavaros érintkezők 1,5-2,5 mm²
- SM20WIN - nem tartalmaz lámpát
- SM20WIN - cserélhető billentyű

SWITCH 2POLE 16AX 250V~ 1M __ IN

- IN indicator
- 16AX 250V~, type SM20
- in accordance with EN 60669-1
- screw contacts 1.5-2.5 mm²
- lamp is not included
- replaceable button



ZSALUKAPCSOLÓ – 1-0-2; 16 AX; 250 V~; 1 M __ NT 10

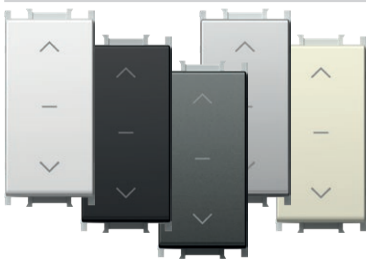

- SM40PWNT10 - NT 10 semleges 1-0-2
- SM40SBNT10 - 16AX 250V~, típus: SM40
- SM40ATNT10 - EN 60669-1 szabványnak megfelel
- SM40ESNT10 - csavaros érintkezők 1,5-2,5 mm²
- SM40WNT10 - cserélhető billentyű

SWITCH SHUTTERS 1-0-2 16AX 250V~ 1M __ NT 10

- NT 10 neutral 1-0-2
- 16AX 250V~, type SM40
- in accordance with EN 60669-1
- screw contacts 1.5-2.5mm²
- replaceable button



ZSALUNYOMÓGOMB – 1-0-2; 16 A; 250 V~; 1 M __ NT 10

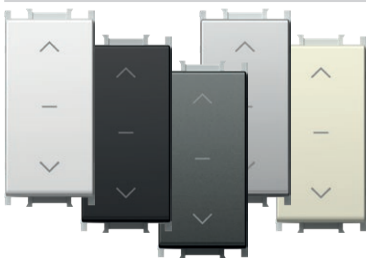

- SM41PWNT10 - NT 10 semleges 1-0-2
- SM41SBNT10 - 16A 250V~, típus: SM41
- SM41ATNT10 - EN 60669-1 szabványnak megfelel
- SM41ESNT10 - csavaros érintkezők 1,5-2,5 mm²
- SM41WNT10 - cserélhető billentyű

PUSH BUTTON SHUTTERS 1-0-2 16A 250V~ 1M __ NT 10

- NT 10 neutral 1-0-2
- 16A 250V~, type SM41
- in accordance with EN 60669-1
- screw contacts 1.5-2.5mm²
- replaceable button



VÁLTÓ KAPCSOLÓ – 16AX 250V~ 1M



- SM60PW - 16AX 250V~, típus: SM60
- SM60SB - EN 60669-1 szabványnak megfelel
- SM60AT - csavaros érintkezők 1,5-2,5 mm²
- SM60ES - cserélhető billentyű
- SM60IW

SWITCH 2WAY 16AX 250V~ 1M

- 16AX 250V~, type SM60
- in accordance with EN 60669-1
- screw contacts 1.5-2.5 mm²
- replaceable button



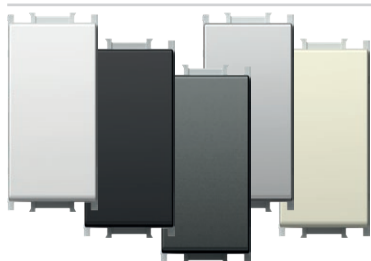

- SM61PW
- SM61SB
- SM61AT
- SM61ES
- SM61IW

VÁLTÓ NYOMÓGOMB 16A 250V~ 1M

- 16A 250V~, típus: SM61
- EN 60669-1 szabványnak megfelel
- csavaros érintkezők 1,5-2,5 mm²
- cserélhető billentyű

PUSH BUTTON 2WAY 16A 250V~ 1M

- 16A 250V~, type SM61
- in accordance with EN 60669-1
- screw contacts 1.5-2.5 mm²
- replaceable button



- SM62PWCD
- SM62SBCD
- SM62ATCD
- SM62ESCD
- SM62IWCD

HÚZÓKAPCSOLÓ – 16 A; 250 V~; 1 M __ CD

- CD kijelző+kábel
- kábelhossz: 1,5 m
- 16A 250V~, típus: SM62
- EN 60669-1 szabványnak megfelel
- csavaros érintkezők 1,5-2,5 mm²

PUSH BUTTON 2WAY WITH CORD 16A 250V~ 1M __ CD

- CD indicator+cord
- cord length 1.5m
- 16A 250V~, type SM62
- in accordance with EN 60669-1
- screw contacts 1.5-2.5 mm²



- SM70PW
- SM70SB
- SM70AT
- SM70ES
- SM70IW

KERESZTKAPCSOLÓ – 16AX 250V~ 1M

- 16AX 250V~, típus: SM70
- EN 60669-1 szabványnak megfelel
- csavaros érintkezők 1,5-2,5 mm²
- cserélhető billentyű

SWITCH INTERMEDIATE 16AX 250V~ 1M

- 16AX 250V~, type SM70
- in accordance with EN 60669-1
- screw contacts 1.5-2.5 mm²
- replaceable button



1M = 22,5 x 45
2M = 45 x 45

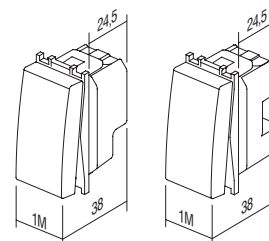

B U T T O N S T M

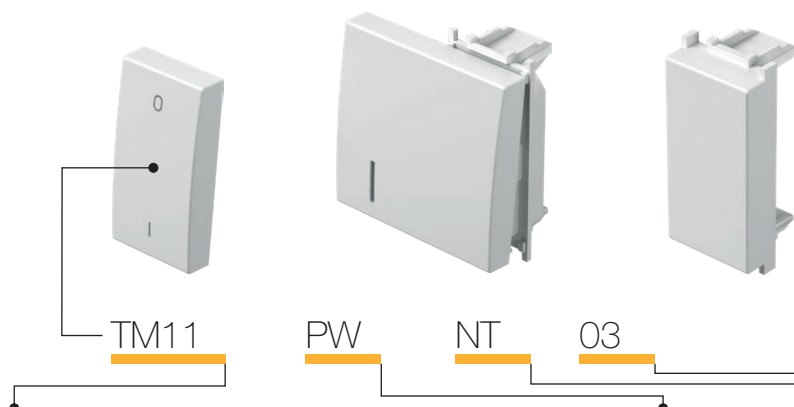

típus type	leírás description	méret size	szín colour	1. opcionális adatok optional data 1	2. opcionális adatok optional data 2
TM11	BILLENTYŰ BUTTON	1M	□ PW fényes fehér polar white	NT semleges neutral	🔔 01
TM12	BILLENTYŰ BUTTON	2M	■ SB matt fekete soft touch black	IN jelzőlámpa indicator	🔦 02
TM21	VAKMODUL BLANK	1M	■ AT antracit anthracite		0 03
·	·	·	□ ES matt ezüst elox silver		
·	·	·	■ IW fényes krém ivory white		

1M BILLENTYŰ



- TM11PW
- TM11SB
- TM11AT
- TM11ES
- TM11IW

- cserélhető 1M billentyű
- EN 60669-1 szabványnak megfelel
BUTTON 1M
- replaceable button 1M
- in accordance with EN 60669-1



1M JELZŐFÉNYES BILLENTYŰ



- TM11PWIN
- TM11ATIN
- TM11SBIN
- TM11ESIN
- TM11IWIN

- cserélhető 1M billentyű
- EN 60669-1 szabványnak megfelel
BUTTON 1M INDICATOR
- replaceable button 1M
- in accordance with EN 60669-1



2M BILLENTYŰ

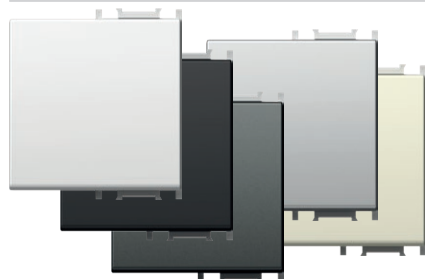

- TM12PW
- TM12SB
- TM12AT
- TM12ES
- TM12IW

- serélhető 2M billentyű
- kapcsoló vagy nyomógomb
átalakításra 1M - 2M méretben
- EN 60669-1 szabványnak megfelel
BUTTON 2M
- replaceable button 2M with button carrier
- to upgrade switch or push button
from size 1M to size 2M
- in accordance with EN 60669-1



2M JELZŐFÉNYES BILLENTYŰ

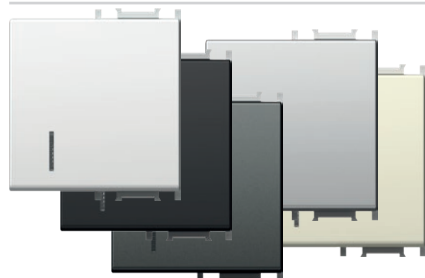

- TM12PWIN
- TM12SBIN
- TM12ATIN
- TM12ESIN
- TM12IWIN

- serélhető 2M billentyű
- kapcsoló vagy nyomógomb
átalakításra 1M - 2M méretben
- EN 60669-1 szabványnak megfelel
BUTTON 2M INDICATOR
- replaceable button 2M with button carrier
- to upgrade switch or push button
from size 1M to size 2M
- in accordance with EN 60669-1



2M BILLENTYŰ JELLŐTÁBLÁVAL

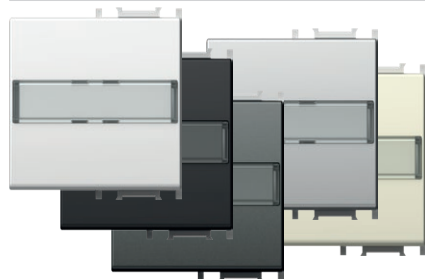

- TM13PWIL
- TM13SBIL
- TM13ATIL
- TM13ESIL
- TM13IWIL

- serélhető 2M billentyű
- kapcsoló vagy nyomógomb 1M méretről 2M méretre való átalakításához
- EN 60669-1 szabványnak megfelel

- BUTTON 2M WITH INSCRIPTION PLATE**
- replaceable button 2M with button carrier
 - to upgrade switch or push button from size 1M to size 2M
 - in accordance with EN 60669-1



1M BILLENTYŰ I-O JELZÉSSEL

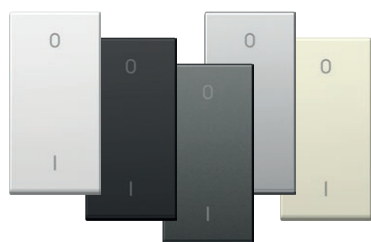

- TM15PW
- TM15SB
- TM15AT
- TM15ES
- TM15IW

- cserélhető 1M billentyű
- csak SM20-as mechanizmussal való kombináció esetén
- EN 60669-1 szabványnak megfelel

- BUTTON 1M 2POLE**
- replaceable button 1M
 - only in combination with mechanism SM20
 - in accordance with EN 60669-1



1M VAKMODUL

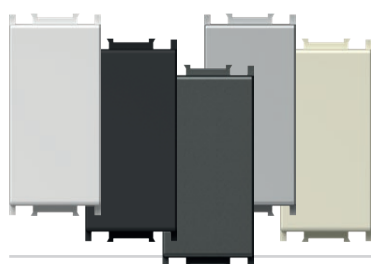

- TM21PW
- TM21SB
- TM21AT
- TM21ES
- TM21IW

- vakmodul modul az üres területek feltöltéséhez
- EN 60669-1 szabványnak megfelel

- BLANK 1M**
- blank modul to fill up empty spaces
 - in accordance with EN 60669-1



2M VAKMODUL



- TM22PW
- TM22SB
- TM22AT
- TM22ES
- TM22IW

- vakmodul modul az üres területek feltöltéséhez
- EN 60669-1 szabványnak megfelel

- BLANK 2M**
- blank modul to fill up empty spaces
 - in accordance with EN 60669-1

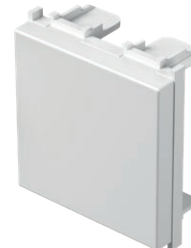

KÁBELKIMENET – 1M

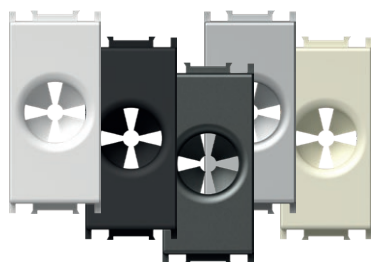

- TM31PW
- TM31SB
- TM31AT
- TM31ES
- TM31IW

- kimenet kábelhez
- megfelel az EN-60669-1 szabványnak

- CABLE OUTLET 1M**
- outlet for cable
 - in accordance with EN-60669-1



1M = 22,5 x 45
2M = 45 x 45

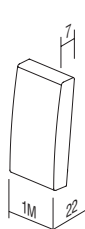

TM11
TM15

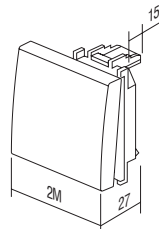

TM12
TM13

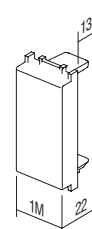

TM21

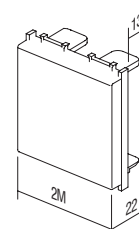

TM22

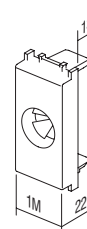

TM31

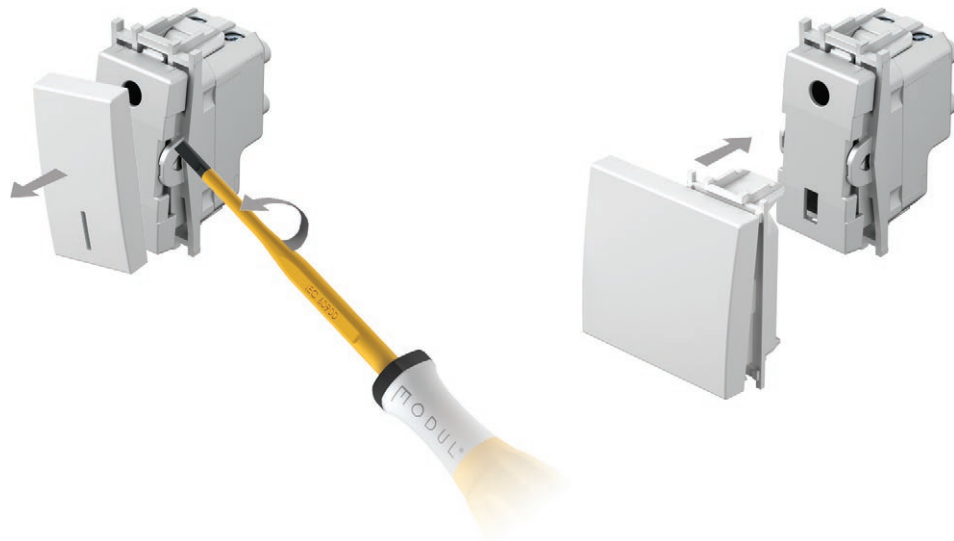

LÉZERNYOMAT A GOMBOKON

- a megjelölt helyeken bármilyen grafikájú lézernyomat
- szabványos szimbólumok a készletről, más nyomatok rendelésre

LASER PRINT ON BUTTONS
 - laser print of any graphics on marked locations
 - standard symbols from stock, other on request

1M

A
B
C

2M

A	D	G
B	E	H
C	F	I

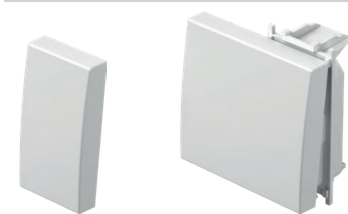

SZIMBÓLUMOK

SYMBOLS

01	02	03	04	05	06	07	08	09	10	11	12	20	21	22	23
24	25	26	27	28	29	30	31	32	33	34	35	36	37	38	39
					OFF	ON					AC				
40	41	42	43	44	45	46	47	48							

SZABVÁNYOS SZIMBÓLUMOK

STANDARD SYMBOLS

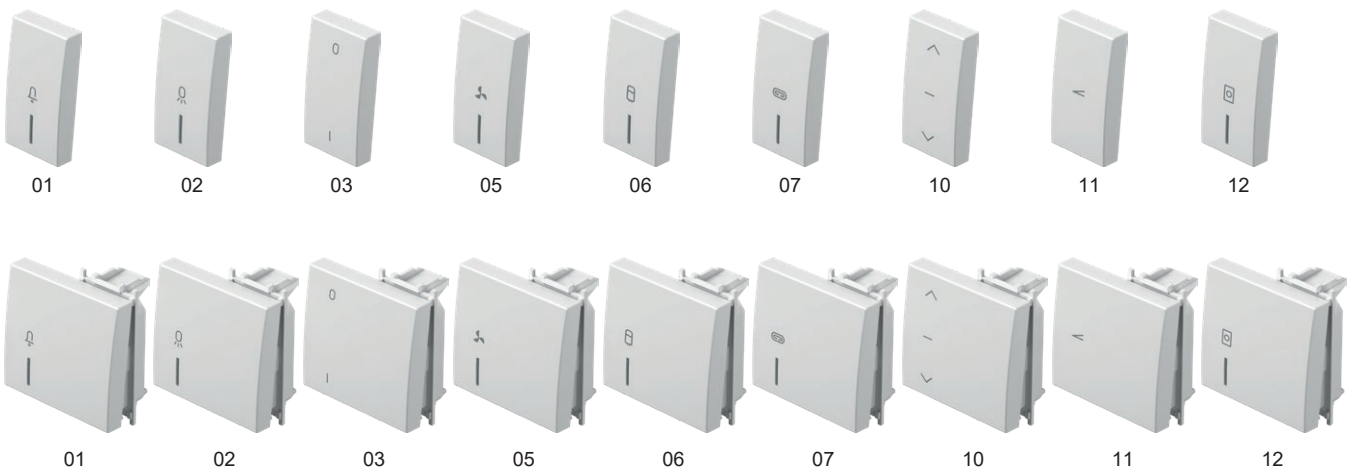

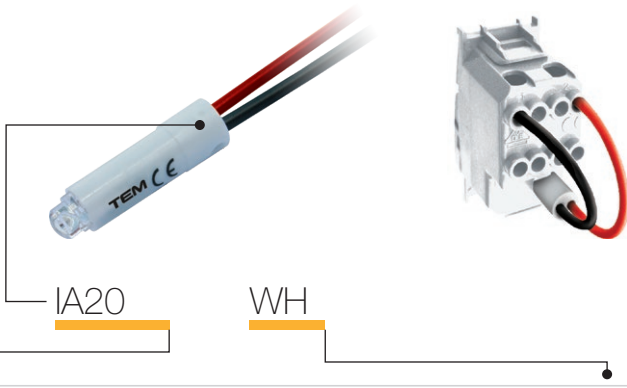

típus type	leírás description	műszaki adatok technical data	szín colour
IA10	GLIMLÁMPA NEON LAMP	230V~ 0,34W	☐ WH fehér white
IA20	LED LÁMPA LED LAMP	230V~ AC/DC 0,40W	■ BL kék blue
IA21	LED LÁMPA LED LAMP	24V AC/DC 0,20W	■ RD piros red
⋮	⋮	⋮	■ GR zöld green
⋮	⋮	⋮	■ OR narancssárga orange

GLIMLÁMPA 230V~ 0,34W

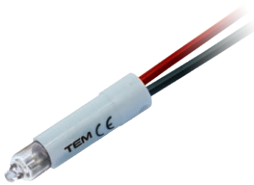

■ IA10OR

- kapcsoló jelzésére, megvilágításra vagy állandó megvilágításra
- jelzőfényes gombbal való kombinálásra

NEON LAMP 230V~ 0,34W

- for indication, illumination or constant illumination of switch
- in combination with button with indicator

LED LÁMPA 230V~ AC/DC 0,40W



- ☐ IA20WH
- IA20GR
- IA20RD
- IA20BL

- kapcsoló jelzésére, megvilágításra vagy állandó megvilágításra
- jelzőfényes gombbal való kombinálásra

LED LAMP 230V AC/DC 0,40W

- for indication, illumination or constant illumination of switch
- in combination with button with indicator

LED LÁMPA 24V~ AC/DC 0,20W



- ☐ IA21WH
- IA21RD

- kapcsoló jelzésére, megvilágításra vagy állandó megvilágításra
- jelzőfényes gombbal való kombinálásra

LED LAMP 24V AC/DC 0,20W

- for indication, illumination or constant illumination of switch
- in combination with button with indicator

LED LÁMPA 12V~ AC/DC 0,10W

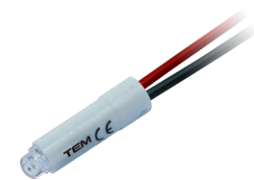

- ☐ IA22WH
- IA22RD

- kapcsoló jelzésére, megvilágításra vagy állandó megvilágításra
- jelzőfényes gombbal való kombinálásra

LED LAMP 12V AC/DC 0,10W

- for indication, illumination or constant illumination of switch
- in combination with button with indicator

RC ÁRAMKÖR 250V~

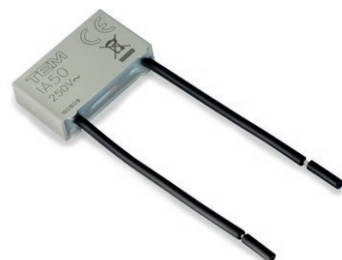

IA50

- RC áramkör a LED lámpák működési ingadozásainak megelőzéséhez
- Több lámpához való RC áramkör párhuzamosan egymáshoz kapcsolható
- 0,1 µF, 100 Ω, 250V~

RC CIRCUIT 250V~

- RC circuit to eliminate disturbances in the operation of LED lamps
- parallel connections of more RC circuits with lamps are possible
- 0,1 µF, 100 Ω, 250V~

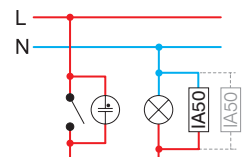

* jelzés /
Indication

világítás /
Illumination

Állandó világítás /
Constant illumination

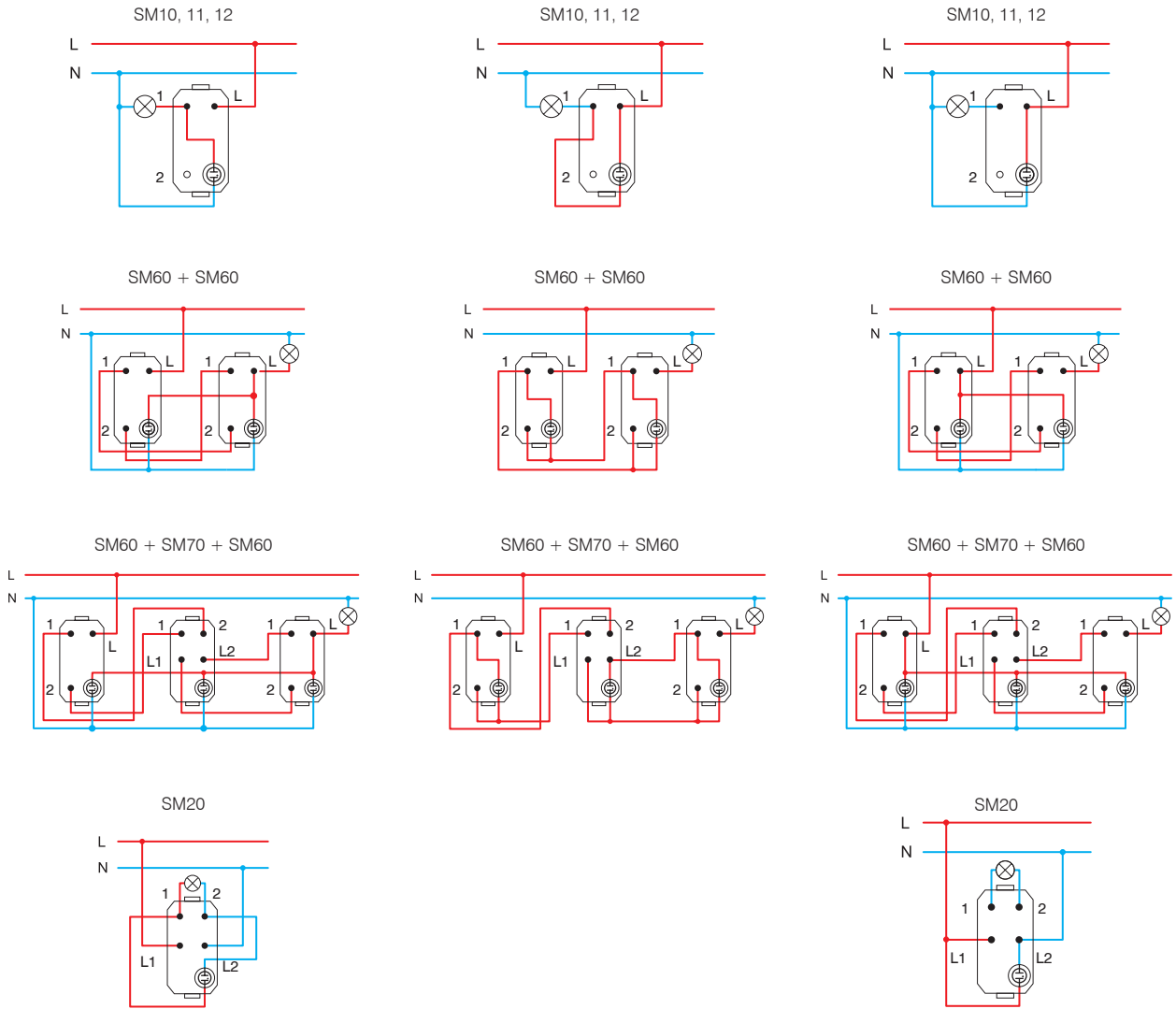

* bekötési rajz kompakt izzós lámpához (CFL, LED)
wiring scheme for energy saving lamps (CFL, LED)

1M = 22,5 x 45
2M = 45 x 45

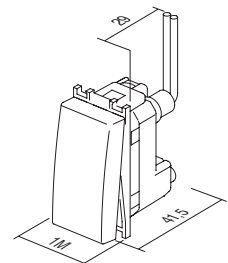

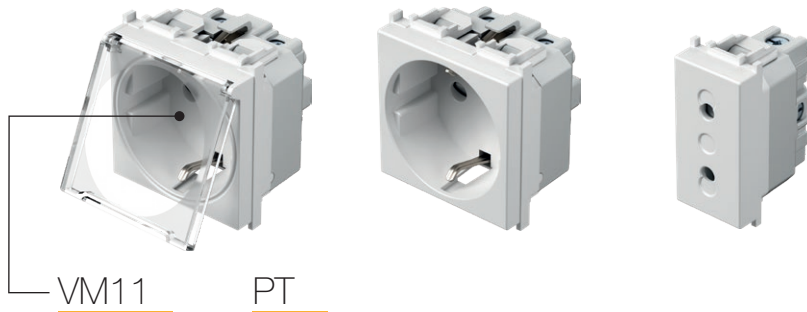

VM11

PT

típus type	leírás description	műszaki adatok technical data	méret size	szín colour																																				
VM10	SCHUKO ALJZAT+KS SOCKET SCHUKO+KS	2P+E 16A 250V~	2M	<table border="0"> <tr> <td><input type="checkbox"/> PW</td> <td>fényes fehér polar white</td> <td><input type="checkbox"/> PT</td> <td>fehér+átlátszó white+transparent</td> <td><input type="checkbox"/> PP</td> <td>fehér+fehér white+white</td> </tr> </table>	<input type="checkbox"/> PW	fényes fehér polar white	<input type="checkbox"/> PT	fehér+átlátszó white+transparent	<input type="checkbox"/> PP	fehér+fehér white+white																														
<input type="checkbox"/> PW	fényes fehér polar white	<input type="checkbox"/> PT	fehér+átlátszó white+transparent	<input type="checkbox"/> PP	fehér+fehér white+white																																			
VM11	SCHUKO ALJZAT+KS+FEDÉL SOCKET SCHUKO+KS+COVER	2P+E 16A 250V~	2M	<table border="0"> <tr> <td><input checked="" type="checkbox"/> SB</td> <td>matt fekete soft touch black</td> <td><input checked="" type="checkbox"/> BT</td> <td>matt fekete+átlátszó soft touch black+transparent</td> <td><input checked="" type="checkbox"/> BB</td> <td>matt fekete+fehér soft touch black+black</td> </tr> </table>	<input checked="" type="checkbox"/> SB	matt fekete soft touch black	<input checked="" type="checkbox"/> BT	matt fekete+átlátszó soft touch black+transparent	<input checked="" type="checkbox"/> BB	matt fekete+fehér soft touch black+black																														
<input checked="" type="checkbox"/> SB	matt fekete soft touch black	<input checked="" type="checkbox"/> BT	matt fekete+átlátszó soft touch black+transparent	<input checked="" type="checkbox"/> BB	matt fekete+fehér soft touch black+black																																			
VM20	EURÓPAI ALJZAT+KS SOCKET EURO+KS	2P 10A 250V~	1M	<table border="0"> <tr> <td><input checked="" type="checkbox"/> AT</td> <td>antracit anthracite</td> <td><input checked="" type="checkbox"/> AT</td> <td>antracit+átlátszó anthracite+transparent</td> <td><input checked="" type="checkbox"/> AA</td> <td>antracit+antracit anthracite+anthracite</td> </tr> <tr> <td><input checked="" type="checkbox"/> ES</td> <td>matt ezüst elox silver</td> <td><input checked="" type="checkbox"/> ST</td> <td>ezüst+átlátszó silver+transparent</td> <td><input checked="" type="checkbox"/> SS</td> <td>ezüst+ezüst silver+silver</td> </tr> <tr> <td><input checked="" type="checkbox"/> IW</td> <td>fényes krém ivory white</td> <td><input checked="" type="checkbox"/> IT</td> <td>krém+átlátszó ivory+transparent</td> <td><input checked="" type="checkbox"/> II</td> <td>krém+krém ivory+ivory</td> </tr> <tr> <td><input checked="" type="checkbox"/> RD</td> <td>piros red</td> <td><input checked="" type="checkbox"/> RT</td> <td>piros+átlátszó red+transparent</td> <td><input checked="" type="checkbox"/> RR</td> <td>piros+piros red+red</td> </tr> <tr> <td><input checked="" type="checkbox"/> GR</td> <td>zöld green</td> <td><input checked="" type="checkbox"/> GT</td> <td>zöld+átlátszó green+transparent</td> <td><input checked="" type="checkbox"/> GG</td> <td>zöld+zöld green+green</td> </tr> <tr> <td><input checked="" type="checkbox"/> OR</td> <td>narancssárga orange</td> <td><input checked="" type="checkbox"/> OT</td> <td>narancssárga+átlátszó orange+transparent</td> <td><input checked="" type="checkbox"/> OO</td> <td>narancssárga+narancssárga orange+orange</td> </tr> </table>	<input checked="" type="checkbox"/> AT	antracit anthracite	<input checked="" type="checkbox"/> AT	antracit+átlátszó anthracite+transparent	<input checked="" type="checkbox"/> AA	antracit+antracit anthracite+anthracite	<input checked="" type="checkbox"/> ES	matt ezüst elox silver	<input checked="" type="checkbox"/> ST	ezüst+átlátszó silver+transparent	<input checked="" type="checkbox"/> SS	ezüst+ezüst silver+silver	<input checked="" type="checkbox"/> IW	fényes krém ivory white	<input checked="" type="checkbox"/> IT	krém+átlátszó ivory+transparent	<input checked="" type="checkbox"/> II	krém+krém ivory+ivory	<input checked="" type="checkbox"/> RD	piros red	<input checked="" type="checkbox"/> RT	piros+átlátszó red+transparent	<input checked="" type="checkbox"/> RR	piros+piros red+red	<input checked="" type="checkbox"/> GR	zöld green	<input checked="" type="checkbox"/> GT	zöld+átlátszó green+transparent	<input checked="" type="checkbox"/> GG	zöld+zöld green+green	<input checked="" type="checkbox"/> OR	narancssárga orange	<input checked="" type="checkbox"/> OT	narancssárga+átlátszó orange+transparent	<input checked="" type="checkbox"/> OO	narancssárga+narancssárga orange+orange
<input checked="" type="checkbox"/> AT	antracit anthracite	<input checked="" type="checkbox"/> AT	antracit+átlátszó anthracite+transparent	<input checked="" type="checkbox"/> AA	antracit+antracit anthracite+anthracite																																			
<input checked="" type="checkbox"/> ES	matt ezüst elox silver	<input checked="" type="checkbox"/> ST	ezüst+átlátszó silver+transparent	<input checked="" type="checkbox"/> SS	ezüst+ezüst silver+silver																																			
<input checked="" type="checkbox"/> IW	fényes krém ivory white	<input checked="" type="checkbox"/> IT	krém+átlátszó ivory+transparent	<input checked="" type="checkbox"/> II	krém+krém ivory+ivory																																			
<input checked="" type="checkbox"/> RD	piros red	<input checked="" type="checkbox"/> RT	piros+átlátszó red+transparent	<input checked="" type="checkbox"/> RR	piros+piros red+red																																			
<input checked="" type="checkbox"/> GR	zöld green	<input checked="" type="checkbox"/> GT	zöld+átlátszó green+transparent	<input checked="" type="checkbox"/> GG	zöld+zöld green+green																																			
<input checked="" type="checkbox"/> OR	narancssárga orange	<input checked="" type="checkbox"/> OT	narancssárga+átlátszó orange+transparent	<input checked="" type="checkbox"/> OO	narancssárga+narancssárga orange+orange																																			



SCHUKO ALJZAT+KS 2P+E 16A 250V~ 2M

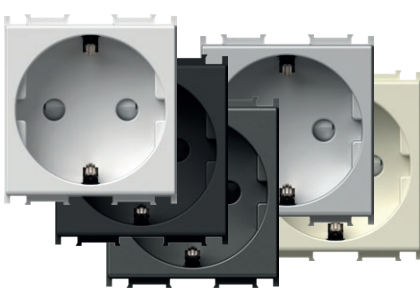

- VM10PW
- VM10SB
- VM10AT
- VM10ES
- VM10IW

- 2P+E schuko
- 16A 250V~, típus: VM10
- IEC 60884-1, CEE7 szabvánnyal összhangban
- csavaros érintkezők 1,5-2,5 mm²
- beépített védelem az érintkezők megérintése ellen

SOCKET SCHUKO+KS 2P+E 16A 250V~ 2M

- 2P+E schuko
- 16A 250V~, type VM10
- in accordance with IEC 60884-1, CEE7
- screw contacts 1.5-2.5 mm²
- shuttered live contacts



SCHUKO ALJZAT+KS 2P+E 16A 250V~ 2M

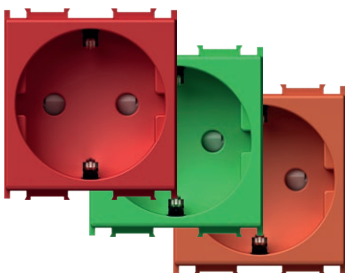

- VM10RD
- VM10GR
- VM10OR

- 2P+E schuko
- 16A 250V~, típus: VM10
- IEC 60884-1, CEE7 szabvánnyal összhangban
- csavaros érintkezők 1,5-2,5 mm²
- beépített védelem az érintkezők megérintése ellen

SOCKET SCHUKO+KS 2P+E 16A 250V~ 2M

- 2P+E schuko
- 16A 250V~, type VM10
- in accordance with IEC 60884-1, CEE7
- screw contacts 1.5-2.5 mm²
- shuttered live contacts



SCHUKO ALJZAT+KS+COVER 2P+E 16A 250V~ 2M

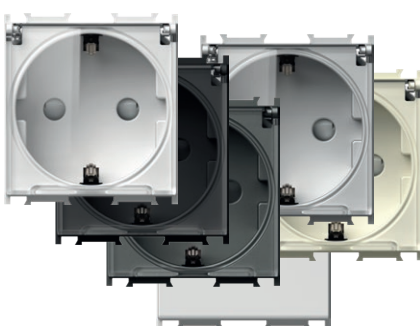

- VM11PT
- VM11BT
- VM11AT
- VM11ST
- VM11IT
- VM11PP

- 2P+E schuko+fedél
- 16A 250V~, típus: VM11
- IEC 60884-1, CEE7 szabvánnyal összhangban
- csavaros érintkezők 1,5-2,5 mm²
- beépített védelem az érintkezők megérintése ellen

SOCKET SCHUKO+KS+COVER
2P+E 16A 250V~ 2M

- 2P+E schuko+cover
- 16A 250V~, type VM11
- in accordance with IEC 60884-1, CEE7
- screw contacts 1.5-2.5 mm²
- shuttered live contacts



EURO ALJZAT+2P KS – 10A; 250 V~; 1M

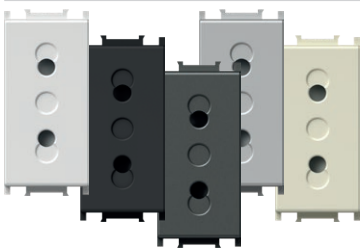

- VM20PW
- VM20SB
- VM20AT
- VM20ES
- VM20IW

- 2P európai
- 10A 250V~, típus:VM20
- IEC 60884-1, CEE7 szabvánnyal összhangban
- csavaros érintkezők 1,5-2,5 mm²
- beépített védelem az érintkezők megérintése ellen



SOCKET EURO+KS 2P 10A 250V~ 1M

- 2P Euro
- 10A 250V~, type VM20
- in accordance with IEC 60884-1, CEE7
- screw contacts 1.5-2.5 mm²
- shuttered live contacts

FRANCIA ALJZAT+KS 2P+E 16A 250V~ 2M

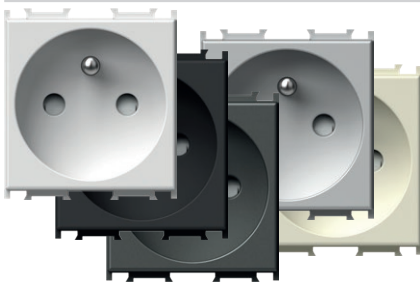

- VM40PW
- VM40SB
- VM40AT
- VM40ES
- VM40IW

- 2P+E francia
- 16A 250V~, típus:VM40
- az IEC 60884-1, az NF C 61-314 és a CEE7 szabvánnyal összhangban
- csavaros érintkezők 1,5-2,5 mm²
- beépített védelem az érintkezők megérintése ellen



SOCKET FRENCH+KS 2P+E 16A 250V~ 2M

- 2P+E French
- 16A 250V~, type VM40
- in accordance with IEC 60884-1, NF C 61-314, CEE7
- screw contacts 1.5-2.5 mm²
- shuttered live contacts

FRANCIA ALJZAT+KS 2P+E 16A 250V~ 2M

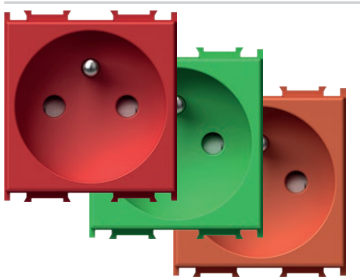

- VM40RD
- VM40GR
- VM40OR

- 2P+E francia
- 16A 250V~, típus:VM40
- az IEC 60884-1, az NF C 61-314 és a CEE7 szabvánnyal összhangban
- csavaros érintkezők 1,5-2,5 mm²
- beépített védelem az érintkezők megérintése ellen

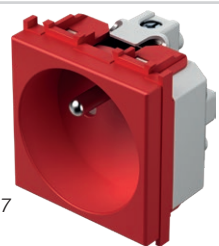

SOCKET FRENCH+KS 2P+E 16A 250V~ 2M

- 2P+E French
- 16A 250V~, type VM40
- in accordance with IEC 60884-1, NF C 61-314, CEE7
- screw contacts 1.5-2.5 mm²
- shuttered live contacts

FRANCIA ALJZAT+KS+2P FEDÉL+E – 16 A; 250 V~; 2 M



- VM41PT
- VM41BT
- VM41AT
- VM41ST
- VM41IT

- 2P+E francia+fedél
- 16A 250V~, típus: VM41
- az IEC 60884-1, az NF C 61-314 és a CEE7 szabvánnyal összhangban
- csavaros érintkezők 1,5-2,5 mm²
- beépített védelem az érintkezők megérintése ellen



SOCKET FRENCH+KS+COVER

- 2P+E 16A 250V~ 2M
- 2P+E French+cover
- 16A 250V~, type VM41
- in accordance with IEC 60884-1, NF C 61-314, CEE7
- screw contacts 1.5-2.5 mm²
- shuttered live contacts

P17/11 OLASZ ALJZAT+2P KS+E – 16 A; 250 V~; 1 M

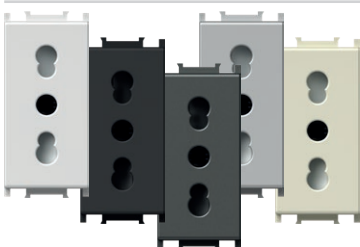

- VM30PW
- VM30SB
- VM30AT
- VM30ES
- VM30IW

- 2P+E olasz P17/11
- 16A 250V~, típus:VM30
- az IEC 60884-1 és CEI 23-50 szabvánnyal összhangban
- csavaros érintkezők 1,5-2,5 mm²
- beépített védelem az érintkezők megérintése ellen



SOCKET ITALIAN P17/11+KS 2P+E 16A 250V~ 1M

- 2P+E Italian P17/11
- 16A 250V~, type VM30
- in accordance with IEC 60884-1, CEI 23-50
- screw contacts 1.5-2.5 mm²
- shuttered live contacts

SCHUKO/OLASZ P17/11 ALJZAT+2P KS+E – 16 A; 250 V~; 2 M

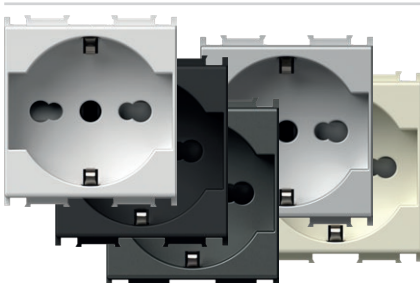

- VM31PW
- VM31SB
- VM31AT
- VM31ES
- VM31IW

- 2P+E schuko/olasz P17/11,
- 16A 250V~, típus:VM31
- az IEC 60884-1 és CEI 23-50 szabvánnyal összhangban
- csavaros érintkezők 1,5-2,5 mm²
- beépített védelem az érintkezők megérintése ellen

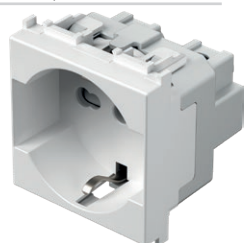

SOCKET SCHUKO/ITA P17/11+KS

- 2P+E 16A 250V~ 2M
- 2P+E schuko/Italian P17/11
- 16A 250V~, type VM31
- in accordance with IEC 60884-1, CEI 23-50
- screw contacts 1.5-2.5 mm²
- shuttered live contacts

SCHUKO/OLASZ P30 ALJZAT+2P KS+E – 16 A; 250 V~; 2 M

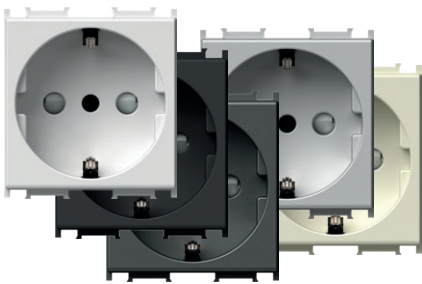

- VM32PW
- VM32SB
- VM32AT
- VM32ES
- VM32IW

- 2P+E schuko/olasz P30
- 16A 250V~, típus:VM32
- az IEC 60884-1 és CEI 23-50 szabvánnyal összhangban
- csavaros érintkezők 1,5-2,5 mm²
- beépített védelem az érintkezők megérintése ellen



SOCKET SCHUKO/ITA P30+KS
2P+E 16A 250V~ 2M

- 2P+E schuko/Italian P30
- 16A 250V~, type VM32
- in accordance with IEC 60884-1, CEI 23-50
- screw contacts 1.5-2.5 mm²
- shuttered live contacts

P11 OLASZ ALJZAT+2P KS+E – 10 A; 250 V~; 1 M

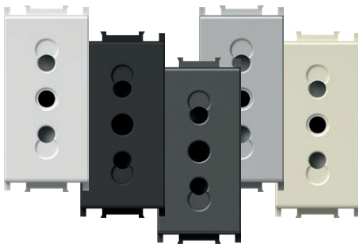

- VM33PW
- VM33SB
- VM33AT
- VM33ES
- VM33IW

- 2P+E olasz P11
- 10A 250V~, típus:VM33
- az IEC 60884-1 és CEI 23-50 szabvánnyal összhangban
- csavaros érintkezők 1,5-2,5 mm²
- beépített védelem az érintkezők megérintése ellen



SOCKET ITALIAN P11+KS 2P+E 10A 250V~ 1M

- 2P+E Italian P11
- 10A 250V~, type VM33
- in accordance with IEC 60884-1, CEI 23-50
- screw contacts 1.5-2.5 mm²
- shuttered live contacts

EURÓPAI/AMERIKAI ALJZAT+2P KS – 16 A; 250 V~; 1 M

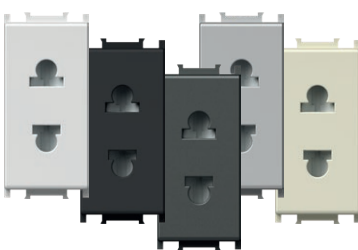

- VM21PW
- VM21SB
- VM21AT
- VM21ES
- VM21IW

- 2P európai/amerikai
- 16A 250V~, típus:VM21
- csavaros érintkezők 1,5-2,5 mm²
- beépített védelem az érintkezők megérintése ellen
- kizárólag nem az Európai Unióba tartozó országok részére



SOCKET EURO/AMERICAN+KS 2P 16A 250V~ 1M

- 2P Euro/American
- 16A 250V~, type VM21
- screw contacts 1.5-2.5 mm²
- shuttered live contacts
- only for countries not members of EU

BS 546 ANGOL ALJZAT+2P KS+E 15A 250V~ 2M

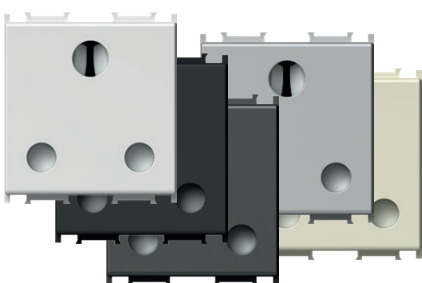

- VM51PW
- VM51SB
- VM51AT
- VM51ES
- VM51IW

- 2P+E angol BS 546
- 15A 250V~, típus:VM51
- BS 546 szabványnak megfelel
- csavaros érintkezők 1,5-4 mm²
- beépített védelem az érintkezők megérintése ellen

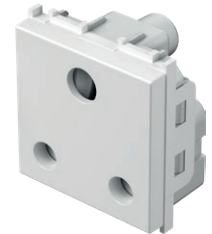

SOCKET BRITISH BS 546+KS 2P+E 15A 250V~ 2M

- 2P+E British BS 546
- 15A 250V~, type VM51
- in accordance with BS 546
- screw contacts 1.5-4 mm²
- shuttered live contacts

BS 1363-2 ANGOL ALJZAT+2P KS+E 13 A; 250 V~; 2 M

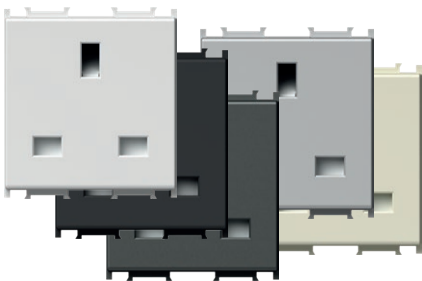

- VM52PW
- VM52SB
- VM52AT
- VM52ES
- VM52IW

- 2P+E angol BS 1363-2
- 13A 250V~, típus:VM52
- BS 1363-2 szabványnak megfelel
- csavaros érintkezők 1,5-4 mm²
- beépített védelem az érintkezők megérintése ellen



SOCKET BRITISH BS 1363-2+KS 2P+E 13A 250V~ 2M

- 2P+E British BS 1363-2
- 13A 250V~, type VM52
- in accordance with BS 1363-2
- screw contacts 1.5-4 mm²
- shuttered live contacts

DUGALJ ALÁ ÉPÍTHETŐ TÚLFESZÜLTÉSÉG LEVEZETŐ MPE MINI 275 V/50 Hz



VM80

- a sorban első aljzattal párhuzamos csatlakozás
- III. (D) védelmi osztály
- Uc=275 Vac, Uoc/Isc=6 kV/3 kA, Up<800 V
- IEC 61643-1 szabványnak megfelel
- vezeték: 1,5 mm², IP20
- kioldáskor hangjelzés



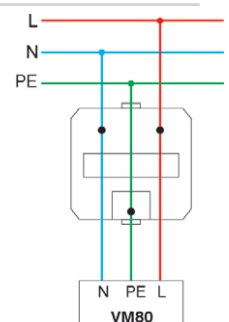

SURGE PROTECTOR MPE MINI 275V/50Hz

- parallel connection with the first socket in the row
- protection class III
- Uc=275Vac, Uoc/Isc=6kV/3kA, Up<800V
- in accordance with IEC 61643-1
- wires 1.5mm², IP20
- sound signal at breakdown



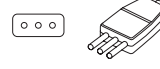

S O C K E T S V M

ILLESZKEDŐ ALJAZTOK ÉS DUGASZOK
SOCKETS AND PLUGS MATCHING

ALJZAT / SOCKET	VM10 VM11	VM20	VM30	VM33	VM31	VM32	VM40 VM41	VM21
DUGASZ TÍPUSA / PLUG STYLE								
Német / German								
Francia / French								
Olasz / Italian S11								
Olasz / Italian S17								
európai								

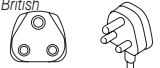
DUGALJAK ÉS DUGVILLÁK PÁROSÍTÁSA
SOCKETS AND PLUGS MATCHING

ALJZAT / SOCKET	VM21	VM51	VM52
DUGASZ TÍPUSA / PLUG STYLE			
Amerikai / American			
Angol / British			
BS 546			
Angol / British			
BS 1363-2			

1M = 22,5 x 45
2M = 45 x 45

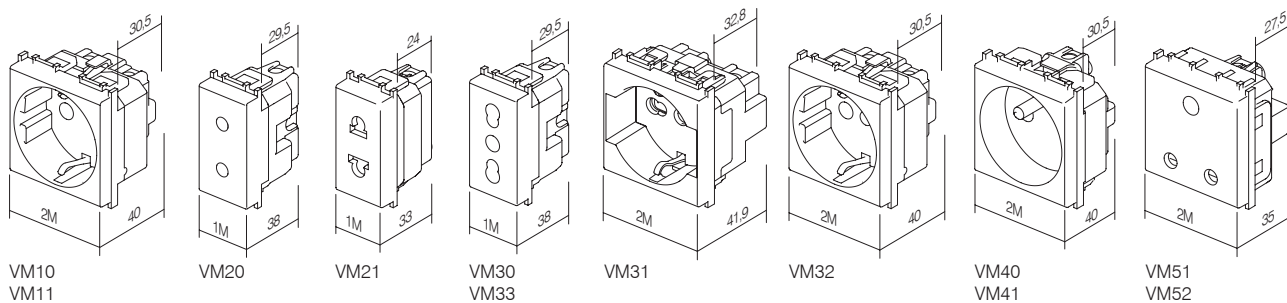



típus type	leírás description	műszaki adatok technical data	méret size	szín colour
KM10	ALJZAT – TV SOCKET TV BASIC	0dB	1M	<input type="checkbox"/> PW fényes fehér polar white
KM11	ALJZAT – TV VÉGZÁRÓ SOCKET TV END-LINE	1dB	1M	<input checked="" type="checkbox"/> SB matt fekete soft touch black
KM12	ALJZAT – TV ÁTMENŐ SOCKET TV TROUGHPASS	10dB	1M	<input checked="" type="checkbox"/> AT antracit anthracite
⋮	⋮	⋮	⋮	<input type="checkbox"/> ES matt ezüst elox silver
⋮	⋮	⋮	⋮	<input type="checkbox"/> IW fényes krém ivory white

TV ALJZAT 0 dB 1M



- KM10PW
- KM10SB
- KM10AT
- KM10ES
- KM10IW

- TV
- csökkentés: 0 dB
- hátsó csatlakozó – F szabvány
SOCKET TV BASIC 0dB 1M
- TV basic
- reduction 0dB
- back connector – F standard



TV ALJZAT 0 dB 2M



- KM20PW
- KM20SB
- KM20AT
- KM20ES
- KM20IW

- TV
- csökkentés: 0 dB
- hátsó csatlakozó – F szabvány
SOCKET TV BASIC 0dB 2M
- TV basic
- reduction 0dB
- back connector – F standard



ALJZAT TV VÉGZÁRÓ – 1 dB; 1 M



- KM11PW
- KM11SB
- KM11AT
- KM11ES
- KM11IW

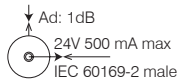

- TV végzáró
- frekvenciatartomány: 5÷2400 MHz
- csökkentés: < 1 dB
- EN 50083-1 szabványnak megfelel
- csavaros érintkezők
SOCKET TV END-LINE 1dB 1M
- TV end-line
- frequency range 5÷2400 MHz
- reduction < 1 dB
- in accordance with EN 50083-1
- screw contacts



ALJZAT – TV ÁTMENŐ – 10 dB; 1 M

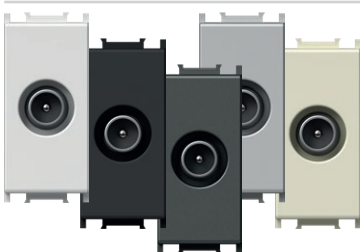

- KM12PW
- KM12SB
- KM12AT
- KM12ES
- KM12IW

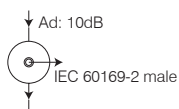

- TV átmenő
- frekvenciatartomány: 5÷2400 MHz
- csökkentés: < 10 dB
- EN 50083-1 szabványnak megfelel
- csavaros érintkezők
SOCKET TV TROUGHPASS 10dB 1M
- TV troughpass
- frequency range 5÷2400 MHz
- reduction < 10 dB
- in accordance with EN 50083-1
- screw contacts



SAT ALJZAT 0 dB 1M



- KM15PW
- KM15SB
- KM15AT
- KM15ES
- KM15IW

- SAT aljzat
- csökkentés: 0 dB
- hátsó csatlakozó – F szabvány

SOCKET SAT BASIC 0dB 1M

- SAT basic
- reduction 0dB
- back connector – F standard



SAT ALJZAT 0 dB 2M

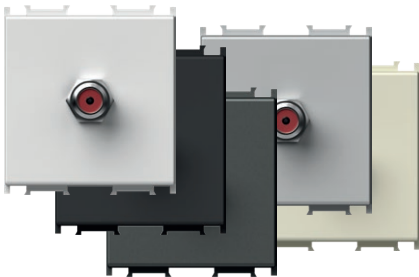

- KM24PW
- KM24SB
- KM24AT
- KM24ES
- KM24IW

- SAT aljzat
- csökkentés: 0 dB
- hátsó csatlakozó – F szabvány

SOCKET SAT BASIC 0dB 2M

- SAT basic
- reduction 0dB
- back connector – F standard



SAT VÉGZÁRÓS ALJZAT – 1 dB; 1 M



- KM16PW
- KM16SB
- KM16AT
- KM16ES
- KM16IW

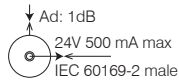

- SAT véghezal
- frekvenciatartomány: 5÷2400 MHz
- csökkentés: < 1 dB
- EN 50083-1 szabványnak megfelel
- csavaros érintkezők

SOCKET SAT END-LINE 1dB 1M

- SAT end-line
- frequency range 5÷2400 MHz
- reduction < 1dB
- in accordance with EN 50083-1
- screw contacts



RÁDIÓ ALJZAT 0 dB 1M



- KM19PW
- KM19SB
- KM19AT
- KM19ES
- KM19IW

- R aljzat
- csökkentés: 0 dB
- hátsó csatlakozó – F szabvány

SOCKET R BASIC 0dB 1M

- R basic
- reduction 0dB
- back connector – F standard



RÁDIÓ ALJZAT 0 dB 2M

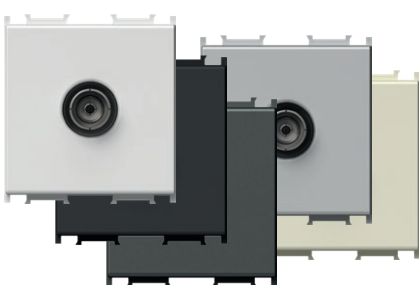

- KM29PW
- KM29SB
- KM29AT
- KM29ES
- KM29IW

- R aljzat
- csökkentés: 0 dB
- hátsó csatlakozó – F szabvány

SOCKET R BASIC 0dB 2M

- R basic
- reduction 0dB
- back connector – F standard



ALJZAT – SAT 102 – 1 dB; 2 M

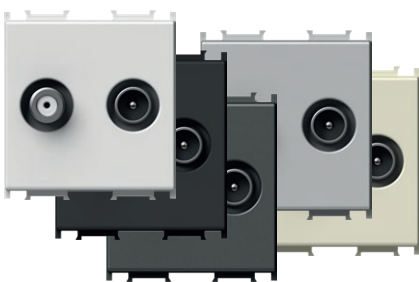

- KM25PW
- KM25SB
- KM25AT
- KM25ES
- KM25IW

- SAT-TV végzáró
- frekvenciatartomány: 5÷2400 MHz
- csökkentés: < 1 dB
- EN 50083-1 szabványnak megfelel
- csavaros érintkezők

SOCKET SAT-TV END-LINE 1dB 2M

- SAT-TV end-line
- frequency range 5÷2400 MHz
- reduction < 1dB
- in accordance with EN 50083-1
- screw contacts

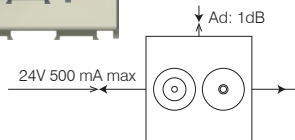

ALAPVETŐ KAPCSOLÁSI MINTÁK
BASIC CONNECTION SAMPLES

önálló kapcsolás
stand alone connection

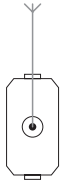

KM10
KM20
KM11
KM15
KM24
KM16
KM19
KM29
KM25

csillagkapcsolás
star connection

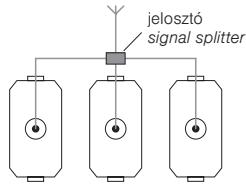

KM10
KM20
KM11
KM15
KM24
KM16
KM19
KM29
KM25

áthidaló kapcsolás
throughpass connection

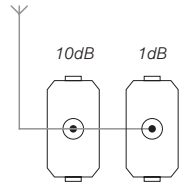

KM12 KM11

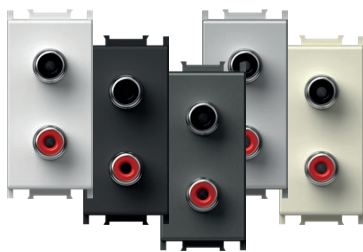

- KM22PW
- KM22SB
- KM22AT
- KM22ES
- KM22IW

AUDIO-ALJZAT – 2xRCA; 1 M

- audio 2x RCA
- forrasztott kábelcsatlakozás a hátsó részen

SOCKET AUDIO 2xRCA 1M

- audio 2x RCA
- soldering connection of cable at the back side



- KM23PW
- KM23SB
- KM23AT
- KM23ES
- KM23IW

ALJZAT, AUDIO HANGSZÓRÓK 1M

- audio 2x Ø4mm
- a hangszóró kábeléhez, Ø4mm-es banándugóhoz vagy villás dugóhoz
- forrasztott kábelcsatlakozás a hátsó részen

SOCKET AUDIO LOUDSPEAKERS 1M

- audio 2x Ø4mm
- to accommodate speaker wire, banana plug Ø4mm or spades
- soldering connection of cable at the back side



- KM26PW
- KM26SB
- KM26AT
- KM26ES
- KM26IW

ALJZAT, AUDIO HANGSZÓRÓK 2M

- audio 2x Ø4mm
- a hangszóró kábeléhez, Ø4mm-es banándugóhoz vagy villás dugóhoz
- forrasztott kábelcsatlakozás a hátsó részen

SOCKET AUDIO LOUDSPEAKERS 2M

- audio 2x Ø4mm
- to accommodate speaker wire, banana plug Ø4mm or spades
- soldering connection of cable at the back side



1M = 22,5 x 45
2M = 45 x 45

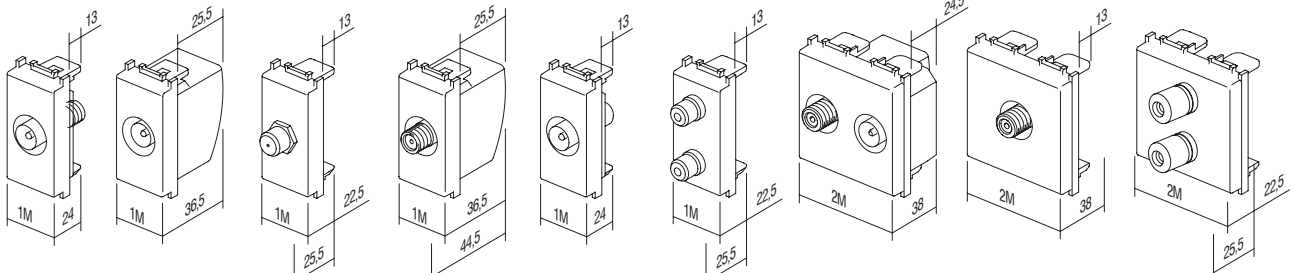

KM10

KM11
KM12

KM15

KM16

KM19

KM22
KM23

KM25

KM20
KM24
KM29

KM26

C O M M U N I C A T I O N S K M

ALJZAT – TEL LT RJ11 6/4 1 M



- KM30PW
- KM30SB
- KM30AT
- KM30ES
- KM30IW

- TEL LT csavar
- RJ11 6/4
- IEC 60603-7 szabványnak megfelel
- csavaros érintkezők

SOCKET TEL LT RJ11 6/4 1M

- TEL LT screw
- RJ11 6/4
- in accordance with IEC 60603-7
- screw contacts



ALJZAT – TEL BT SEC 6/6 1 M

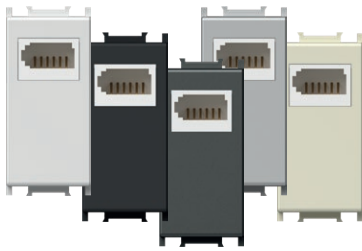

- KM31PW
- KM31SB
- KM31AT
- KM31ES
- KM31IW

- TEL BT angol szabvány
- SEC másodlagos 6/6
- BS 6312 szabványnak megfelel
- csavaros érintkezők

SOCKET TEL BT SEC 6/6 1M

- TEL BT British standard
- SEC secondary 6/6
- in accordance with BS 6312
- screw contacts



ALJZAT – TEL KS RJ11 6/4 1 M

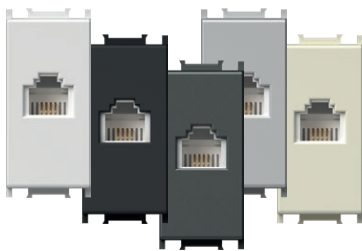

- KM36PW
- KM36SB
- KM36AT
- KM36ES
- KM36IW

- KS Keystone szabvány
- RJ11 6/4
- IEC 60603-7 szabványnak megfelel

SOCKET TEL KS RJ11 6/4 1M

- KS keystone fixing standard
- RJ11 6/4
- in accordance with IEC 60603-7

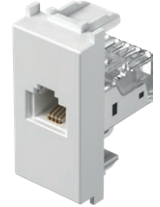

ALJZAT – CAT5e KS RJ45 8/8 1 M

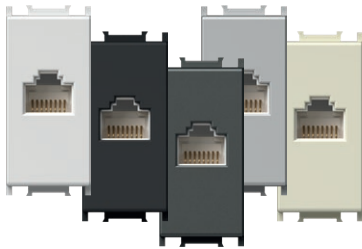

- KM37PW
- KM37SB
- KM37AT
- KM37ES
- KM37IW

- KS Keystone szabvány
- CAT5e, RJ45 8/8
- IEC 60603-7 szabványnak megfelel

SOCKET CAT5e KS RJ45 8/8 1M

- KS keystone fixing standard
- CAT5e, RJ45 8/8
- in accordance with IEC 60603-7



KS ADAPTER – 1 M

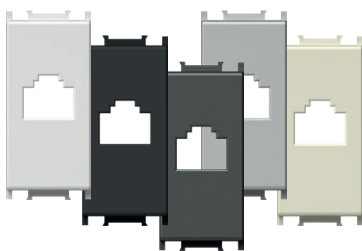

- KM35PW
- KM35SB
- KM35AT
- KM35ES
- KM35IW

- KS Keystone szabvány
- AMP, Avaya, Brandrex, FMT, Mfico, Tyco, ...
- kommunikációs modul nem tartalmaz

ADAPTER KS 1M

- KS keystone fixing standard
- AMP, Avaya, Brandrex, FMT, Mfico, Tyco, ...
- communication module not included



KS ADAPTER PORVÉDELEMMEL – 1 M



- KM38PW
- KM38SB
- KM38AT
- KM38ES
- KM38IW

- KS Keystone szabvány porvédelemmel
- AMP, Avaya, Brandrex, FMT, Mfico, Tyco, ...
- kommunikációs modul nem tartalmaz

ADAPTER KS WITH DUST PROTECTION 1M

- KS keystone fixing standard with dust protection
- AMP, Avaya, Brandrex, FMT, Mfico, Tyco, ...
- communication module not included



ALJZAT KS CAT6 SCH RJ45 8/8 1M

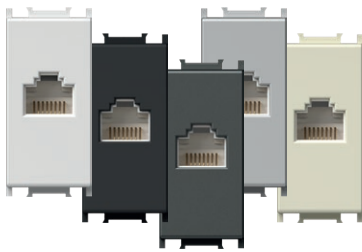

- KM39PW
- KM39SB
- KM39AT
- KM39ES
- KM39IW

- KS Keystone szabvány
- CAT6 UTP szerszám nélkül, RJ45 8/8
- ISO/IEC 11801 szabványnak megfelel

SOCKET CAT6 SCH KS RJ45 8/8 1M

- KS keystone fixing standard
- CAT6 UTP toolless, RJ45 8/8
- in accordance with ISO/IEC 11801

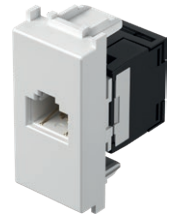

KS UNIVERZÁLIS ADAPTER – 1 M

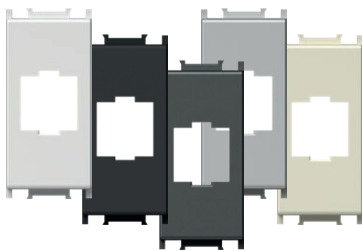

- KM50PW
- KM50SB
- KM50AT
- KM50ES
- KM50IW

- KS Keystone szabvány
- alkalmas HDMI, USB kábelhez
- kommunikációs modul nem tartalmaz

ADAPTER KS UNIVERSAL 1M

- KS keystone fixing standard
- suitable for HDMI, USB
- communication module not included

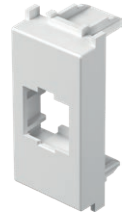

PD ADAPTER – 1 M

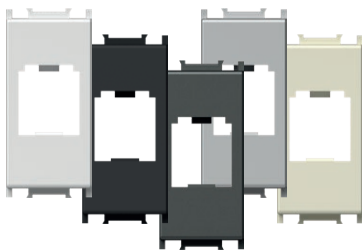

- KM40PW
- KM40SB
- KM40AT
- KM40ES
- KM40IW

- PD Panduit Mini-COM rögzítési szabvány
- kommunikációs modul nem tartalmaz

ADAPTER PD 1M

- PD Panduit Mini-COM fixing standard
- communication module not included



PD ADAPTER PORVÉDELEMMEL – 1 M



- KM43PW
- KM43SB
- KM43AT
- KM43ES
- KM43IW

- PD Panduit Mini-COM rögzítési szabvány porvédelemmel
- kommunikációs modul nem tartalmaz

ADAPTER PD WITH DUST PROTECTION 1M

- PD Panduit Mini-COM fixing standard with dust protection
- communication module not included



R&M ADAPTER – 1 M

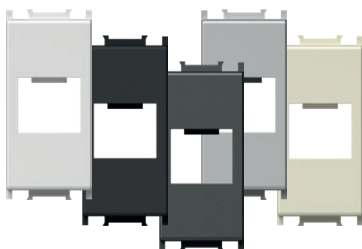

- KM46PW
- KM46SB
- KM46AT
- KM46ES
- KM46IW

- R&M rögzítési szabvány
- kommunikációs modul nem tartalmaz

ADAPTER R&M 1M

- R&M fixing standard
- communication module not included



ADAPTER R&M CAT6A 1M

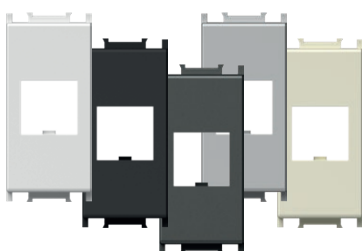

- KM52PW
- KM52SB
- KM52AT
- KM52ES
- KM52IW

- R&M csatlakoztatás CAT6A számára
- kommunikációs modul nem tartalmaz

ADAPTER R&M CAT6A 1M

- R&M fixing for CAT6A
- communication module not included



C O M M U N I C A T I O N S K M



- KM47PW
- KM47SB
- KM47AT
- KM47ES
- KM47IW

R&M ADAPTER PORVÉDELEMMEL – 1 M

- R&M rögzítési szabvány porvédelemmel
- kommunikációs modul nem tartalmaz

ADAPTER R&M WITH DUST PROTECTION 1M

- R&M fixing standard with dust protection
- communication module not included



- KM53PW
- KM53SB
- KM53AT
- KM53ES
- KM53IW

ADAPTER R&M CAT6A PORELLENI VÉDELEMMEL 1M

- R&M csatlakoztatás CAT6A számára porelleni fedéllel
- kommunikációs modul nem tartalmaz

ADAPTER R&M CAT6A WITH DUST PROTECTION 1M

- R&M fixing for CAT6A with dust protection
- communication module not included



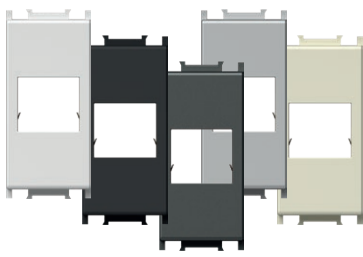

- KM45PW
- KM45SB
- KM45AT
- KM45ES
- KM45IW

LK ADAPTER – 1 M

- LK LeoniKerpen eLine / BKS NewLine rögzítési szabvány
- kommunikációs modul nem tartalmaz

ADAPTER LK 1M

- LK LeoniKerpen eLine / BKS NewLine fixing standard
- communication module not included

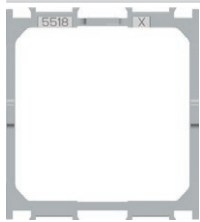

KA26

NEXANS/SCHRACK ADAPTER; 2 M

- rögzítőadapter Nexans LANmark és Schrack modulhoz – 45x45 mm
- alkalmas Nexans típushoz: N423.540N
- alkalmas Schrack típushoz: HSEMD02W2F
- kommunikációs modul nem tartalmaz

ADAPTER NEXANS/SCHRACK 2M

- fixing adapter for Nexans LANmark and Schrack module 45x45mm
- suitable for Nexans type N423.540N
- suitable for Schrack type HSEMD02W2F
- communication module not included

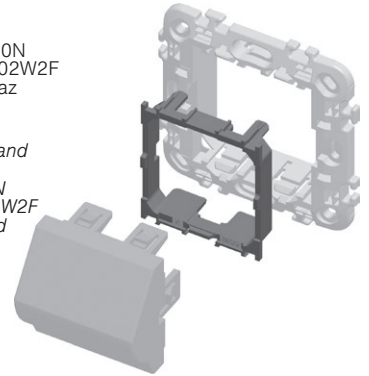

- KM48PW
- KM48SB
- KM48AT
- KM48ES
- KM48IW

AT&T SYSTEMAX ADAPTER PORVÉDELEMMEL – 1 M

- AT&T Systemax rögzítési szabvány porvédelemmel
- kommunikációs modul nem tartalmaz

ADAPTER AT&T SYSTEMAX WITH DUST PROTECTION 1M

- AT&T Systemax fixing standard with dust protection
- communication module not included



- KM51PW
- KM51SB
- KM51AT
- KM51ES
- KM51IW

USB A-TÍPUSÚ ALJZAT – 1 M

USB 2.0, A-típusú aljzat
- csavaros érintkezők, raszter: 5 mm, 1,5 mm², 1x2P + 1x3P
- huzalok:

- PIN 1 – VCC (+5 V, piros huzal)
 - PIN 2 – Adat - (fehér huzal)
 - PIN 3 – Adat + (zöld huzal)
 - PIN 4 – GND - föld (fekete huzal)
 - S – pajzs
- a 2011/95/EU (RoHS2) irányelv szerint

SOCKET USB TYPE A 1M

- USB 2.0 socket type A
- screw contacts, raster 5 mm, 1,5 mm², 1x2P + 1x3P
- wiring:

- PIN 1 – VCC (+5V, red wire)
- PIN 2 – Data - (white wire)
- PIN 3 – Data + (green wire)
- PIN 4 – GND - ground (black wire)
- S – shield

- in accordance with directive 2011/95/EU (RoHS2)



1M = 22,5 x 45
2M = 45 x 45

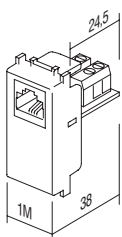

KM30

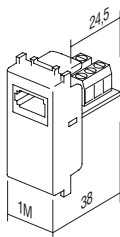

KM31

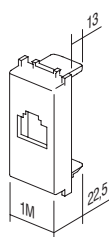

KM35
KM38
KM48

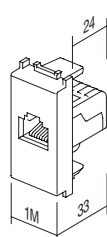

KM36
KM37
KM39

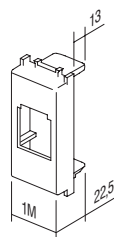

KM40
KM43

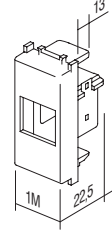

KM45

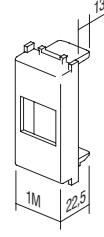

KM46
KM47
KM50
KM52
KM53

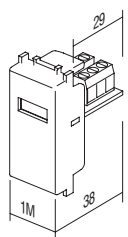

KM51

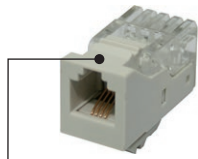

KA10

típus type	leírás description	műszaki adatok technical data
KA10	CSATLAKOZÓ – KS CAT3 CONNECTOR KS CAT3	RJ11 6/4
KA11	CSATLAKOZÓ – KS CAT5e CONNECTOR KS CAT5e	RJ45 8/8
KA12	CSATLAKOZÓ – KS CAT5eS CONNECTOR KS CAT5eS	RJ45 8/8
...
		CSATLAKOZÓ – KS CAT3 RJ11 6/4
		KA10 - KS Keystone szabvány - CAT3, RJ11 6/4 - IEC 60603-7 szabványnak megfelel <i>CONNECTOR KS CAT3 RJ11 6/4</i> - KS keystone fixing standard - CAT3, RJ11 6/4 - in accordance with IEC 60603-7
		CSATLAKOZÓ – KS CAT5e RJ45 8/8
		KA11 - KS Keystone szabvány - CAT5e, RJ45 8/8 - IEC 60603-7 szabványnak megfelel <i>CONNECTOR KS CAT5e RJ45 8/8</i> - KS keystone fixing standard - CAT5e, RJ45 8/8 - in accordance with IEC 60603-7
		CSATLAKOZÓ – KS CAT5eS RJ45 8/8
		KA12 - KS Keystone szabvány - CAT5eS, RJ45 8/8 - IEC 60603-7 szabványnak megfelel <i>CONNECTOR KS CAT5eS RJ45 8/8</i> - KS keystone fixing standard - CAT5eS, RJ45 8/8 - in accordance with IEC 60603-7
		CSATLAKOZÓ – KS CAT6 SCH RJ45 8/8
		KA15 - KS Keystone szabvány - CAT6 UTP szerszám nélkül, RJ45 8/8 - ISO/IEC 11801 szabványnak megfelel <i>CONNECTOR KS CAT6 SCH RJ45 8/8</i> - KS keystone fixing standard - CAT6 UTP toolless, RJ45 8/8 - in accordance with ISO/IEC 11801
		CSATLAKOZÓ – KS CAT6S SCH RJ45 8/8
		KA16 - KS Keystone szabvány - CAT6S STP szerszám nélkül, RJ45 8/8 - ISO/IEC 11801 szabványnak megfelel <i>CONNECTOR KS CAT6S SCH RJ45 8/8</i> - KS keystone fixing standard - CAT6S STP toolless, RJ45 8/8 - in accordance with ISO/IEC 11801
		CSATLAKOZÓ – KS CAT6a SCH RJ45 8/8
		KA17 - KS Keystone szabvány - CAT6a STP szerszám nélkül, RJ45 8/8 - ISO/IEC 11801 szabványnak megfelel <i>CONNECTOR KS CAT6a SCH RJ45 8/8</i> - KS keystone fixing standard - CAT6a STP toolless, RJ45 8/8 - in accordance with ISO/IEC 11801



KA18

CSATLAKOZÓ; KESKENY; KS CAT6 SCH RJ45 8/8

- KS trapézrögzítéssel szabvány
- keskeny kialakítás
- CAT6S STP szerszám nélkül, RJ45 8/8
- ISO/IEC 11801 szabványnak megfelel
- KE46 kettős adapterhez is alkalmazható

CONNECTOR SLIM KS CAT6S SCH RJ45 8/8

- KS keystone fixing standard
- slim style
- CAT6S STP toolless, RJ45 8/8
- in accordance with ISO/IEC 11801
- suitable also for KE46 double adapter



KA27

CSATLAKOZÓ – KS HDMI

- KS Keystone szabvány
- csak KM50-ös adapterrel való kombináció esetén
- HDMI/HDMI

CONNECTOR KS HDMI

- KS keystone fixing standard
- only in combination with adapter KM50
- HDMI/HDMI



KA28

KÁBEL KS HDMI

- KS Keystone szabvány
- csak KM50-ös adapterrel való kombináció esetén
- HDMI/HDMI

CABLE KS HDMI

- KS keystone fixing standard
- only in combination with adapter KM50
- HDMI/HDMI



típus type	leírás description	műszaki adatok technical data	méret size	szín colour
EM10	FORGATÓGOMBOS FÉNYERŐSZABÁLYOZÓ DIMMER ROTATIVE	R 300W	1M	<input type="checkbox"/> PW fényes fehér polar white
EM12	VÁLTÓ FORGATÓGOMBOS FÉNYSZABÁLYOZÓ DIMMER ROTATIVE 2WAY	RL 300W	1M	<input checked="" type="checkbox"/> SB matt fekete soft touch black
EM23	KAPCSOLÓ ALÁ ÉPÍTHETŐ FÉNYERŐ SZABÁLYOZÓ DIMMER INBOX	RC,RL 200VA	/	<input checked="" type="checkbox"/> AT antracit anthracite
·	·	·	·	<input type="checkbox"/> ES matt ezüst elox silver
·	·	·	·	<input type="checkbox"/> IW fényes krém ivory white
·	·	·	·	<input type="checkbox"/> BL kék blue
·	·	·	·	<input type="checkbox"/> RD piros red
·	·	·	·	<input type="checkbox"/> GR zöld green
·	·	·	·	<input type="checkbox"/> OR narancssárga orange
·	·	·	·	<input type="checkbox"/> RG piros/zöld red/green

FORGATÓGOMBOS FÉNYERŐSZABÁLYOZÓ – R 300 W; 1 M



- EM10PW
- EM10SB
- EM10AT
- EM10ES
- EM10IW

- forgatógomb kapcsoló nélkül
- típus: RTS34.43 RVP, R-terhelés, 40 W - 300 W
- tápfeszültség: 230 V[~]; 50 Hz
- VÁLTO KAPCSOLÓS kombináció nem lehetséges
- több fényerőszabályozós kombináció nem engedélyezett
- EN 60669-1 szabványnak megfelel
- csavaros érintkezők 1,5-2,5 mm²
- LED jelzőlámpa



DIMMER ROTATIVE R 300W 1M
 - rotation control without switch
 - type RTS34, 43 RVP, load R, 40W - 300W
 - supply voltage 230V[~] 50Hz
 - 2-way switch combination is not possible
 - more dimmers combination is not allowed
 - in accordance with EN 60669-1
 - screw contacts 1.5-2.5mm²
 - LED indication

FORGÓ FÉNYSZABÁLYOZÓ / 2 UTAS; RL 300 W; 1 M



- EM12PW
- EM12SB
- EM12AT
- EM12ES
- EM12IW

- forgásirányítás kétutas kapcsolóval
- RL-terhelés, 40–300 W
- tápfeszültség: 230 V[~]; 50 Hz
- kétutas kapcsolós kombináció lehetséges
- több eszköz csak akkor szerelhető együttesen egyetlen dobozba, ha az eszközök összesített maximális terhelése nem haladja meg egyetlen fényerőszabályozó maximális teljesítményét
- egy áramkörrel kizárólag egyetlen fényerőszabályozó használható
- a termék nem tartalmaz beépített olvadóbiztosítót, így külső olvadóbiztosítót kell alkalmazni
- EN 60669-1 szabványnak megfelel
- csavaros érintkezők – 1,5–2,5 mm²
- az aktuális fényerősség színjelét beépített LED-jelző jelzi

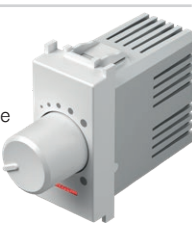

DIMMER ROTATIVE/2WAY RL 300W 1M
 - rotation control with 2-way switch
 - load RL, 40W - 300W
 - supply voltage 230V[~] 50Hz
 - 2-way switch combination is possible
 - installing several devices together in one box is only permitted if their total maximum load does not exceed the maximum power of a single dimmer
 - one circuit allows the use of only one dimmer
 - no built-in fuse – external fuse must be used
 - in accordance with EN 60669-1
 - screw contacts - 1.5-2.5mm²
 - integrated LED indication of dimming level



- EM13PW
- EM13SB
- EM13AT
- EM13ES
- EM13IW

FORGÓ FÉNYSZABÁLYOZÓ / 2 UTAS; LED 60 W; 1 M

- forgásirányítás kétutas kapcsolóval
- terhelési szintek:
LED, 0–60 W (max. 6 tompítható LED-lámpa)
GLS, 0–60 W
- tápfeszültség: 230 V ~; 50 Hz
- kétutas kapcsolós kombináció lehetséges
- több eszköz csak akkor szerelhető együttesen egyetlen dobozba, ha az eszközök összesített maximális terhelése nem haladja meg egyetlen fény szabályozó maximális teljesítményét
- egy áramkörrel kizárólag egyetlen fény szabályozó használható
- a termék nem tartalmaz beépített olvadóbiztosítót, így külső olvadóbiztosítót kell alkalmazni
- megfelel az IEC60669-2-1 szabványnak
- csavaros érintkezők – 1,5–2,5 mm²

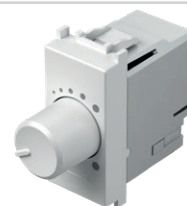

DIMMER ROTATIVE/2WAY LED 60W 1M

- rotation control with 2-way switch
- loads: LED, 0 – 60W (max. 6 dimmable LED lamps)
GLS, 0 – 60W
- supply voltage 230V ~ 50Hz
- 2-way switch combination is possible
- installing several devices together in one box is only permitted if their total maximum load does not exceed the maximum power of a single dimmer
- one circuit allows the use of only one dimmer
- no built-in fuse – external fuse must be used
- in accordance with IEC60669-2-1
- screw contacts - 1.5-2.5mm²



- EM14PW
- EM14SB
- EM14AT
- EM14ES
- EM14IW

FORGÓ FÉNYSZABÁLYOZÓ / 2 UTAS; LED 180 W; 1 M

- forgásirányítás kétutas kapcsolóval
- terhelési szintek:
LED, 0–180 W (max. 20 tompítható LED-lámpa)
GLS, 0–180 W
- tápfeszültség: 230 V ~; 50 Hz
- kétutas kapcsolós kombináció lehetséges
- több eszköz csak akkor szerelhető együttesen egyetlen dobozba, ha az eszközök összesített maximális terhelése nem haladja meg egyetlen fény szabályozó maximális teljesítményét
- egy áramkörrel kizárólag egyetlen fény szabályozó használható
- a termék nem tartalmaz beépített olvadóbiztosítót, így külső olvadóbiztosítót kell alkalmazni
- megfelel az IEC60669-2-1 szabványnak
- csavaros érintkezők – 1,5–2,5 mm²



DIMMER ROTATIVE/2WAY LED 180W 1M

- rotation control with 2-way switch
- loads:
LED, 0 – 180W (max. 20 dimmable LED lamps)
GLS, 0 – 180W
- supply voltage 230V ~ 50Hz
- 2-way switch combination is possible
- installing several devices together in one box is only permitted if their total maximum load does not exceed the maximum power of a single dimmer
- one circuit allows the use of only one dimmer
- no built-in fuse – external fuse must be used
- in accordance with IEC60669-2-1
- screw contacts - 1.5-2.5mm²



- EM15PW
- EM15SB
- EM15AT
- EM15ES
- EM15IW

FORGATÓGOMBOS FÉNYERŐSZABÁLYOZÓ – R 250 W; 1 M

- forgatógomb kapcsoló nélkül
- típus: RTS34.43 RVP, R-terhelés, 40 W - 250 W
- tápfeszültség: 230 V ~; 50 Hz
- VÁLTO KAPCSOLÓS kombináció nem lehetséges
- több fényerő szabályozós kombináció nem engedélyezett
- EN 60669-1 szabványnak megfelel
- csavaros érintkezők 1,5-2,5 mm²
- LED jelzőlámpa



DIMMER ROTATIVE R 250W 1M

- rotation control without switch
- type RTS34, 43 RVP, load R, 40W - 250W
- supply voltage 230V ~ 50Hz
- 2-way switch combination is not possible
- more dimmers combination is not allowed
- in accordance with EN 60669-1
- screw contacts 1.5-2.5mm²
- LED indication



EM23

BEÉPÍTHETŐ FÉNYERŐSZABÁLYZÓ R (250 W), (RC,RL 200VA)

- beépíthető, nyomógomb-csatlakoztatással
- terhelés RLC 15-250W vagy 15-200 VA
- feszültség 230 V \sim 50HZ
- több nyomógomb csatlakoztatása
- tilos több fényerőszabályzó csatlakoztatása
- beépített memóriafunkció
- lágy be-/kikapcsolás
- »leading edge«
- megfelel az EN60669, EN60950, EN 61000, ETSI EN 300 220-1, ETSI EN 300 220-2 szabványoknak
- csavaros kábelösszekötő 2,5mm²

DIMMER INBOX R (250 W), (RC, RL 200 VA)

- inbox, controlled by external push button
- load RLC 15-250W or 15-200 VA
- supply voltage 230V \sim 50HZ
- several push-buttons combinations are possible
- more dimmers combination is not allowed
- light intensity memory
- soft start/stop function
- »leading edge«
- in accordance with EN60669, EN60950, EN 61000, ETSI EN 300 220-1, ETSI EN 300 220-2
- screw contacts to wires 2,5 mm²



EM18

LED FÉNYERŐSZABÁLYZÓ BEÉPÍTHETŐ 250W

- beépíthető, a kapcsolóval való csatlakozáshoz
- felfutó vagy lefutó élre szabályozás
- energiaellátás 230V \sim 50 Hz
- több kapcsolóval is összeköthető
- beépített memória funkció
- puha bekapcsolás / kikapcsolás funkció
- minimális fényerő beállítása
- csak egy berendezés beszerelése egy szerelődobozba
- kizárólag beltéri használatra
- megfelel az EN 60669-1 és az EN 60669-2-1 szabványnak

DIMMER INBOX LED 250W

- inbox, controlled by external push button
- for leading or trailing edge
- supply voltage 230V \sim 50Hz
- several push-buttons combinations is possible
- light intensity memory
- soft start / stop function
- minimum intensity control
- only one dimmer per wall box
- only for indoor usage
- in accordance with EN 60669-1 and EN 60669-2-1



EM19

DC LED FÉNYERŐSZABÁLYZÓ BEÉPÍTHETŐ 96W

- beépíthető, a kapcsolóval való csatlakozáshoz
- csatlakozás az összes állandó feszültségű LED tápegységgel és néhány egyenáramú LED tápegységgel, 9 – 48 V DC, max. 96W
- nem használható induktív terheléssel
- több kapcsolóval és több fényerőszabályzóval is összeköthető
- beépített memória funkció
- puha bekapcsolás / kikapcsolás funkció
- csak egy berendezés beszerelése egy szerelődobozba
- kizárólag beltéri használatra

DIMMER INBOX DC LED 96W

- inbox, controlled by external push button
- for use with constant voltage LED drivers and some constant current LED drivers, 9-48V DC, max 96W (also for LED strips)
- not for use with inductive loads
- several push-buttons combinations and several dimmers is possible
- light intensity memory
- soft start / stop function
- only one dimmer per wall box
- only for indoor usage

EM10 (40÷300W)
EM15 (40÷300W)

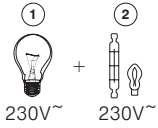

EM12 (40÷300W)

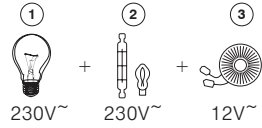

EM13 (0÷60W), EM14 (0÷180W),
EM23 (15÷250W, 15÷200VA),
EM18 (2÷250VA (3=10÷250VA), 2÷250W)

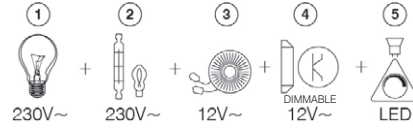

- 1 - izzólámpa / incandescent lamp
- 2 - halogén lámpa / halogen lamp
- 3 - mágneses előtét / classical transformer
- 4 - szabályozható elektronikus feszültségátalakító / dimmable electronic transformer
- 5 - tompítható LED-lámpa / dimmable LED lamp

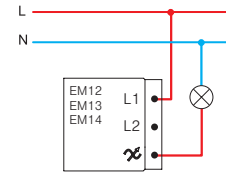
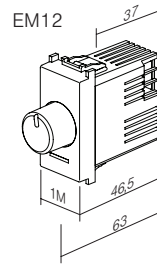
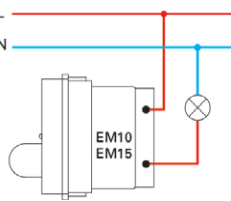
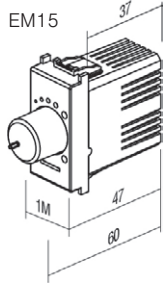
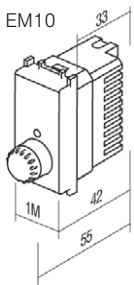

EM23

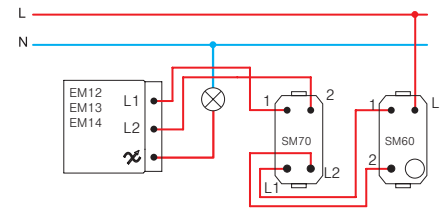
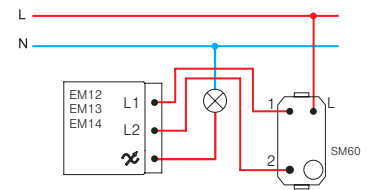
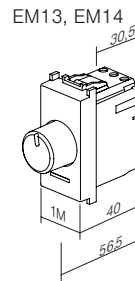
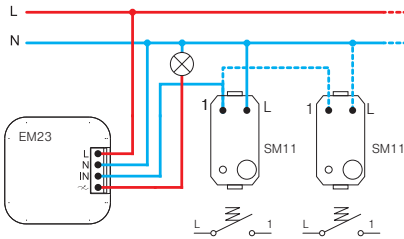
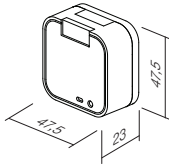

EM18

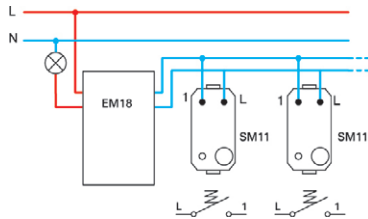
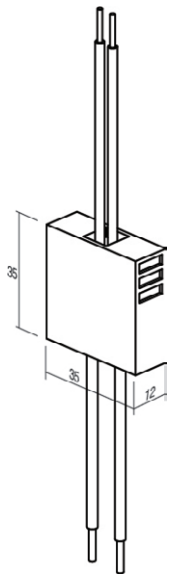

EM19

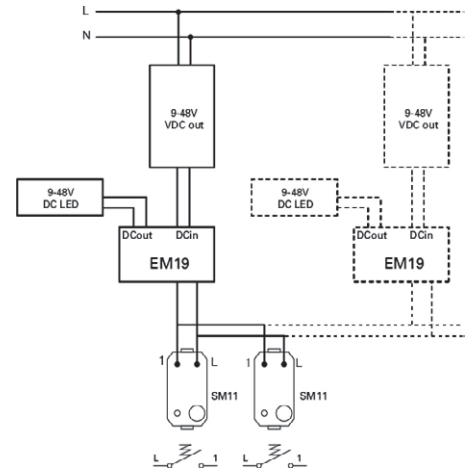
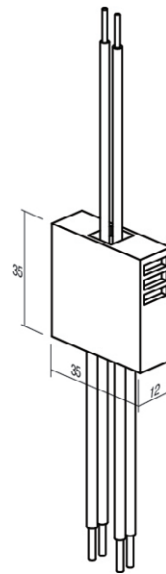

FIGYELEM!
amennyiben több fényerőszabályzó is be van kötve egyetlen dobozban, csökkentse le a maximum teljesítményt 10%-kal minden egyes fényerőszabályzónál.

ATTENTION!
If more dimmers are connected in one box reduce maximum common power for 10% for each dimmer.

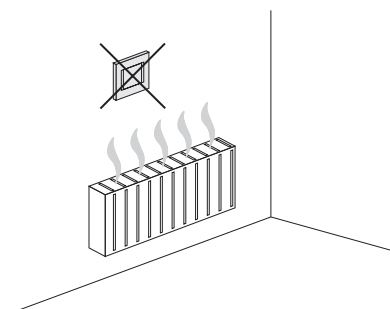

RLC UNIVERZÁLIS KAPCSOLÓ / FÉNYERŐSZABÁLYZÓ – 0-300 W; 2 M

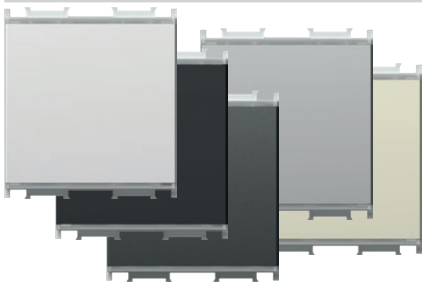

- EM25PW
- EM25SB
- EM25AT
- EM25ES
- EM25IW

- univerzális, elektromos fény szabályzó minden dimmelhető fényforrás (klasszikus, halogén, LED, CFL stb.) és néhány nem dimmelhető fényforrás FEL-/LEKAPCSOLÁSÁRA és dimmelésére
- lámpa típusának automatikus felismerése és üzemmód-állítás
- energiafogyasztás csökkenése
- a lágyindítási funkció növeli a lámpák élettartamát
- beépített mikro-kapcsolók által vezérelhető
- beépített memóriafunkció – kikapcsoláskor megjegyzi a fényerőt
- legfeljebb öt (5) további EM26 vezérlőegység csatlakoztatható
- váltókapcsolás nem lehetséges
- beépített rövidzárlat, túlmelegedés és túlterheltség elleni védelem
- tápfeszültség: 230 V \sim ; 50 Hz
- elegáns LED-világítás, állítható szín és fényerő
- a klasszikus kapcsoló kicserélése két huzalos csatlakozásnál⁽¹⁾ lehetséges
- a teljes funkcionalitás három huzalos csatlakozásnál⁽²⁾ érhető el
- megfelel az EN 60669-1 és az EN 60669-2-1 szabványoknak
- csavaros érintkezők 1,5 mm² (max. meghúzási nyomaték: 0,4 Nm)



A TOUCH EM25 egy mikroprocesszor által vezérelt elektromos fényerőszabályzó. Kapcsolóként és fényerőszabályzóként funkcionál a dimmelhető fényforrások és néhány nem dimmelhető fényforrás esetében. A beépített mikroprocesszor automatikusan felismeri a fényforrás típusát, és beállítja az üzemmódot. A beépített memóriafunkciónak köszönhetően kikapcsolás után is emlékszik a dimmelés szintjére. A lágyindítási funkció meghosszabbítja a lámpa üzemidejét. A beépített, elegáns LED háttérvilágítás számos különböző szint és intenzitás-szintet tesz lehetővé. Opcionálisan legfeljebb 5 további EM26 vezérlőegység („slave”) csatlakoztatható.

TOUCH EM25 is microprocessor controlled electronic light dimmer. It serves as switch and dimmer for dimmable and some of non-dimmable lamps. Integrated microprocessor automatically identifies the type of lamp and adjusts the operating mode. It remembers the level of dimming after switching off due to integrated memory function. Soft-start function extends the lamp service life. In button integrated elegant LED illumination enables many different colours and intensity levels. Optionally one can connect up to 5 additional control tasters EM26 (»slave«).

SWITCH / DIMMER UNIVERSAL RLC 0-300W 2M

- universal electronic dimmer for ON/OFF switching and dimming of all dimmable lamps (classical, halogen, LED, CFL, ...) and some non-dimmable lamps
- automatic detection of lamp type and adjustment of operating mode
- reduction of energy consumption
- soft start function extends life of lamps
- controlled by build-in micro switches
- memory function included – memorizes brightness on turn-off
- up to five (5) additional control units EM26 can be connected
- connection with 2-way switch is not possible
- build-in short-circuit, overheating and overload protection
- supply voltage 230V \sim 50Hz
- elegant LED illumination, adjustable colour and brightness
- replacement of classical switch is possible at two-wire connection⁽¹⁾
- full functionality is achieved at three-wire connection⁽²⁾
- in accordance with EN 60669-1 and EN 60669-2-1
- screw contacts 1.5mm² (max. tightening torque 0.4Nm)

⁽¹⁾két vezetékcsatlakozás
two-wire connection

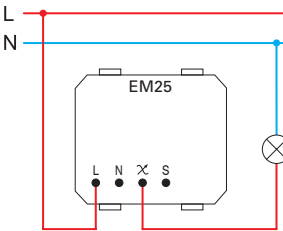

- a két vezetékcsatlakozás lehetővé teszi a dimmelhető fényforrások szabályzását
- two-wire connection allows dimming of dimmable lamps

⁽²⁾három vezetékcsatlakozás
three-wire connection

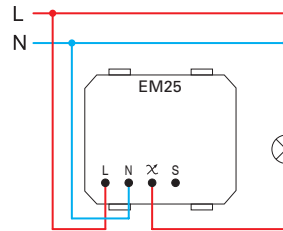

- a három vezetékcsatlakozás segítségével lehetővé válik a dimmelhető fényforrások, és néhány dimmelhető LED- és CFL-fényforrás fényének szabályozása.
- three-wire connection allows dimming of dimmable lamps and some of non-dimmable LED and CFL lamps

	1	2	5	6	7
Min.	40 W	40 W	40 VA	40 VA	40 VA
Max.	300 W	300 W	300 VA	100 VA	100 VA
	Ⓢ	Ⓢ	Ⓢ		

- 1 - izzólámpa / incandescent lamp
- 2 - halogén lámpa / halogen lamp
- 4 - szabályozható elektronikus feszültségátalakító / dimmable electronic transformer
- 5 - mágneses előtét / classical transformer

	1	2	4	6	7	8	9
Min.	0 W	0 W	0 VA	0 VA	0 VA	0 VA	0 VA
Max.	300 W	300 W	120 VA	120 VA	120 VA	120 VA	120 VA
	Ⓢ	Ⓢ	Ⓢ			Ⓢ	Ⓢ

- 6 - dimmelhető, energiatakarékos CFL-lámpa / dimmable energy saving CFL lamp
- 7 - dimmelhető LED-lámpa / dimmable LED lamp
- 8 - nem dimmelhető, energiatakarékos CFL-lámpa / non-dimmable energy saving CFL lamp
- 9 - nem dimmelhető LED-lámpa / non-dimmable LED lamp

jegyzetek / remarks

- Ⓢ EM27 szűrő
- EM27 szűrő használata ajánlott / it is recommended to use filter EM27
- minden vezérelt lámpának ugyanolyannak kell lennie / all controlled lamps must be the same
- a terhelésekről szóló táblázat az alábbi teljesítménytényezővel bíró lámpákra érvényes: PF>0,5 / table of loads is valid for lamps with power factor PF>0.5

a fényforrás ki-/bekapcsolása és szabályzása /
on / off swithcing and dimming of lamp

LED-szín kiválasztása és intenzitási szint beállítása /
LED colour selection and intensity level adjustment

* „VISSZAÁLLÍTÁS” funkció /
“RESET” function

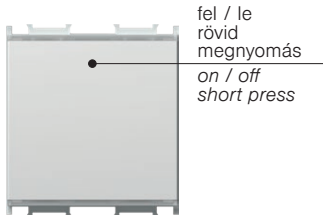

fel / le rövid megnyomás
on / off short press



lámpa kikapcsolva rövid megnyomás
lamp off short press



lámpa kikapcsolva rövid megnyomás
lamp off short press

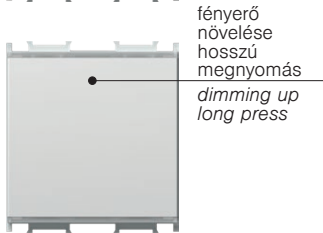

fényerő növelése hosszú megnyomás
dimming up long press



kb. 3 mp tartó egyszerre megnyomás a beépített LED háromszor villan
simultaneous press ~3s integrated LED blinks 3 times

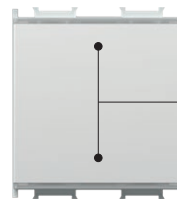

kb. 3 mp tartó egyszerre megnyomás a beépített LED háromszor villan
simultaneous press ~3s integrated LED blinks 3 times

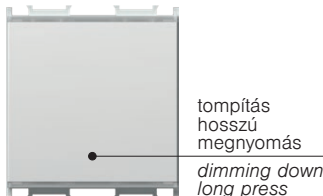

tompítás hosszú megnyomás
dimming down long press



színválasztás rövid megnyomás
colour selection short press

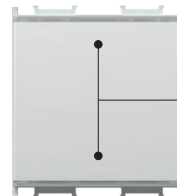

egyidejű megnyomás kb. 5 másodpercig a beépített LED ötször villan
re-simultaneous press ~5s integrated LED blinks 5 times



beépített LED-fényerőnövelés hosszú megnyomás
integrated LED dimming up long press



beépített LED-tompítás hosszú megnyomás
integrated LED dimming down long press



beállítások mentése - egyidejűleg történő rövid megnyomás a beépített LED háromszor villan
settings saving - simultaneous short press integrated LED blinks 3 times

- * - a fény szabályzó beszerelésekor és izzócserékor ajánlott
- nem tompítható lámpák használata esetén kötelező
- Két huzalos csatlakozás esetén a „VISSZAÁLLÍTÁS” funkció nem lehetséges
- csak EM25 rendszeren lehetséges
- it is recommended at dimmer installation and lamp replacement
- mandatory when using non-dimmable lamps
- “RESET” function is not possible when using two-wire connection
- only possible on EM25

beépítési óvintézkedések /
installation precautions

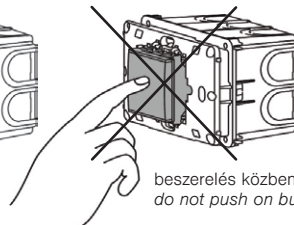
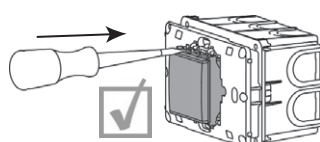
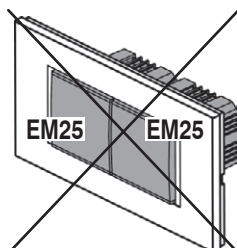
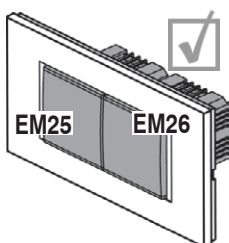

beszerelés közben ne nyomja meg a gombokat /
do not push on button during mounting



- EM26PW
- EM26SB
- EM26AT
- EM26ES
- EM26IW

2 M NYOMÓGOMB VEZÉRLŐEGYSÉG

- univerzális fényerőszabályzóhoz csatlakoztatva az EM26 az EM25 funkcionálisával azonos funkcionálitással teszi lehetővé a lámpák irányítását
- tápfeszültség: 230 V[~]; 50 Hz
- megfelel az EN 60669-1 és az EN 60669-2-1 szabványnak
- csavaros érintkezők 1,5 mm² (max. meghúzási nyomaték: 0,4 Nm)

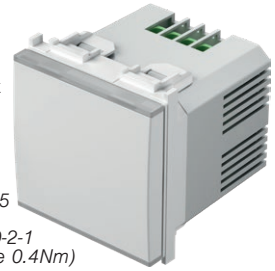

PUSH-BUTTON CONTROL UNIT 2M

- connected to universal dimmer EM25 allows controlling of lamps with same functionality as EM25
- supply voltage 230V[~] 50Hz
- in accordance with EN 60669-1 and EN 60669-2-1
- screw contacts 1.5mm² (max. tightening torque 0.4Nm)

(1) két vezetékcsatlakozás
two-wire connection

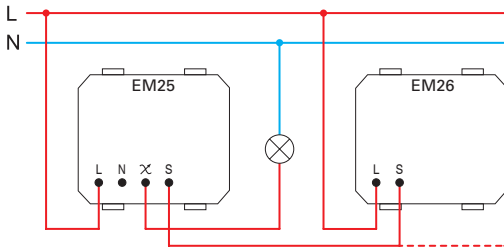

- a két vezetékcsatlakozás lehetővé teszi a dimmelhető fényforrások szabályzását
- két huzalos csatlakozásban az egyes további vezérlőegységek 25 W-tal növelik a minimum terhelést
- two-wire connection allows dimming of dimmable lamps
- in a two-wire connection each additional control unit increases the minimum load by 25W

(2) három vezetékcsatlakozás
three-wire connection

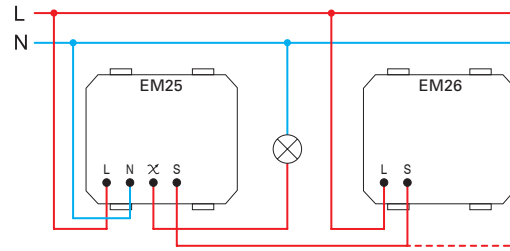

- a három vezetékcsatlakozás segítségével lehetővé válik a dimmelhető fényforrások, és néhány dimmelhető LED- és CFL-fényforrás fényének szabályozása.
- three-wire connection allows dimming of dimmable lamps and some of non-dimmable LED and CFL lamps



EM27

FREKVENCIASZŰRŐ

- frekvenciaszűrő az EM25 rendszerhez
- a kép csak illusztráció
- FREQUENCY FILTER**
- frequency filter for EM25
- image is symbolic

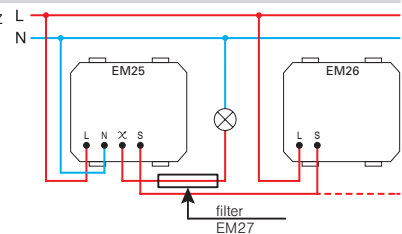

EM25PPOL20

ÁLLÍTÓKAPCSOLÓ / RLC UNIVERZÁLIS FÉNYSZABÁLYZÓ – 0-300 W; 2 M PP OL20

- a készlet tartalmaz egy EM25 fényerőszabályzót, 2 M rögzítőkeretet és egy LINE 2M PW fedlapot
- a műszaki adatokhoz lásd az EM25 dokumentumot
- SET SWITCH / DIMMER UNIVERSAL RLC 0-300W 2M PP OL20**
- set includes dimmer EM25, mounting frame 2M and cover plate LINE 2M PW
- for technical details see EM25



2M = 45 x 45

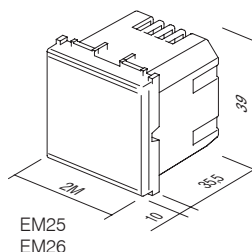

EM25
EM26



- EM31PW
- EM31SB
- EM31AT
- EM31ES
- EM31IW

IR KAPCSOLÓ – 5A; 230V~; 1M

- IR infravörös kapcsoló
- tápfeszültség: 230V~ ±10 %, 50Hz
- relé: 5A / 250V~ kimenet nagy ellenállású korlátozott áramhoz nullátmenethez
- védelmi besorolás: IP40
- vezetékek keresztmetszete az érintkezőnél: 0,75-2,5 mm²
- érzékelési szög: max. 110° 20°C-on
- érzékelési terület: kb. 8 m 20°C-on
- időtartam beállítása: kb. 5 mp-től 12 percig
- fényerő beállítása: kb. 5 - 200 LUX
- üzemi hőmérséklet: 0°C - +40°C
- nem alkalmas 45 mm mély dobozokba és CUBO IP20 kiemelő keretbe való telepítéshez
- csak beltéri használatra



IR SWITCH 5A 230V~ 1M

- IR infrared switch
- supply voltage: 230V~ ±10 % 50Hz
- relay: 5A / 250V~ output for limited current with high resistance for zero crossing
- protection rating: IP40
- cross-section of wires at the contact terminal: 0.75 - 2.5 mm²
- detection angle: up to 110° at 20°C
- detection area: approx. 8 m at 20°C
- adjustability of duration: from approx. 5 s to 12 min
- adjustability of brightness: from approx. 5 to 200 LUX
- operating temperature: from 0°C to +40°C
- not suitable for installation in 45 mm deep boxes and surface mount box CUBO IP20
- only for indoor usage



- EM32PW
- EM32SB
- EM32AT
- EM32ES
- EM32IW

MOZGÁSÉRZÉKELŐ – 5A; 230V~; 1M

- IR infravörös mozgásérzékelő
- tápfeszültség: 230V~ ±10 %, 50Hz
- relé: 5A / 250V~ kimenet nagy ellenállású korlátozott áramhoz nullátmenethez
- védelmi besorolás: IP40
- vezetékek keresztmetszete az érintkezőnél: 0,75-2,5 mm²
- érzékelési szög: max. 110° 20°C-on
- érzékelési terület: kb. 8 m 20°C-on
- időtartam beállítása: kb. 5 mp-től 12 percig
- fényerő beállítása: kb. 5 - 200 LUX
- üzemi hőmérséklet: 0°C - +40°C
- nem alkalmas 45 mm mély dobozokba és CUBO IP20 kiemelő keretbe való telepítéshez
- csak beltéri használatra



IR SWITCH 5A 230V~ 2M

- IR infrared switch
- supply voltage: 230V~ ±10 % 50Hz
- relay: 5A / 250V~ output for limited current with high resistance for zero crossing
- protection rating: IP40
- cross-section of wires at the contact terminal: 0.75 - 2.5 mm²
- detection angle: up to 110° at 20°C
- detection area: approx. 8 m at 20°C
- adjustability of duration: from approx. 5 s to 12 min
- adjustability of brightness: from approx. 5 to 200 LUX
- operating temperature: from 0°C to +40°C
- not suitable for installation in 45 mm deep boxes and surface mount box CUBO IP20
- only for indoor usage

érzékelési távolság /
detection range

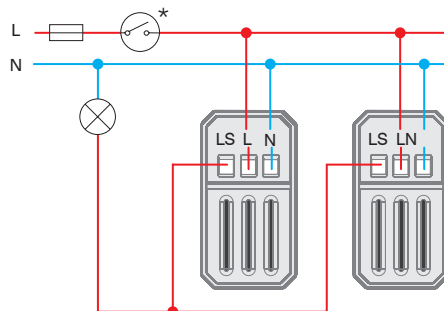
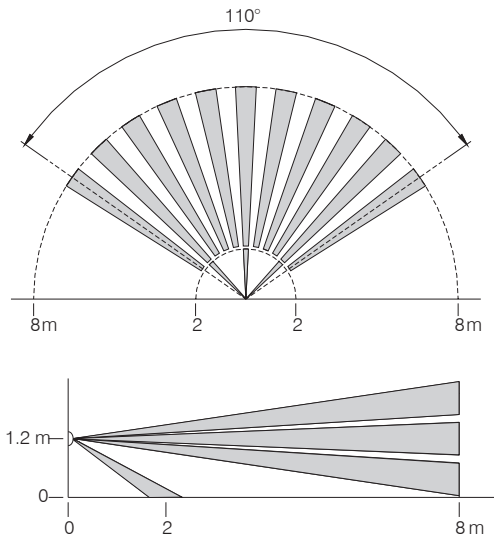

idő- és környezeti fényerő beállítás /
time and twilight adjustment

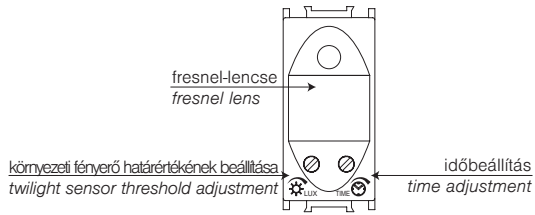

5 LUX	~5 s	200 LUX
		~12 min

	1	2	3	4	5	6	7	8
Min.	1 W	1 W		1 VA	1 W	1 W	1 VA	1 VA
Max.	800 W	800 W	5A	6x20 VA	6x36 W	4x36 W (20µF)	6x23 VA	6x20 VA

1 - normálizzó /
incandescent lamp

2 - halogén izzó /
halogen lamp

3 - rezisztív fűtőelem /
resistive heating element

4 - elektronikus előtét /
electronic transformer

5 - fénycső (1.verzió) /
fluorescent tube (version 1)

6 - fénycső (2.verzió) /
fluorescent tube (version 2)

7 - energiatakarékos CFL-lámpa /
energy saving CFL lamp

8 - LED-lámpa /
LED lamp

figyelem /
attention

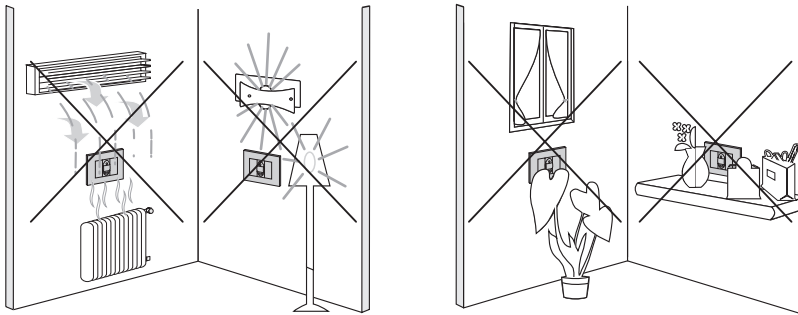

1M = 22,5 x 45

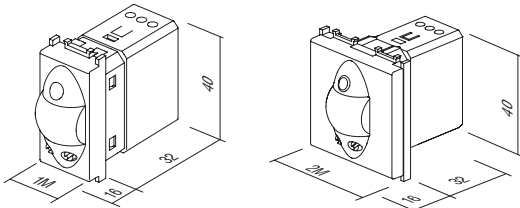

ALAPSZINTŰ HŐFOKSZABÁLYZÓ – 6 A; 230 V ~; 2 M



- EM37PW
- EM37SB
- EM37AT
- EM37ES
- EM37IW



A hőfokszabályzó a helyiségben lévő hőmérséklet szabályozására szolgál. A hőfokszabályzó két üzemmódot kínál – fűtés vagy hűtés. A készülékbe fagyás elleni (fűtési mód) és túlmelegedés elleni (hűtési mód) védelmi funkciók vannak beépítve. A működést LED-lámpák jelzik. A hőfokszabályzó a hőmérséklet beállítására szolgáló forgógomb, illetve más kapacitív érintőgombok segítségével állítható be.

The thermostat is intended for regulating temperature in a room. A thermostat enables two modes of operation – heating or cooling. It has safety functions installed for protection against freezing (heating mode) and protection against overheating (cooling mode). The operation is indicated via LED lights. Thermostat setup is performed with the help of a rotary button for setting the temperature and with other capacitive touch buttons.

- elektromos hőfokszabályzó, alap
- üzemmód: fűtés/hűtés/kikapcsolás
- tápellátás: 230 VAC, 50 Hz
- kimenet: 6(2) A, 230 VAC, relékapcsoló
- szabályzási tartomány: 10 °C – 30 °C
- hiszterézis: ±0,5 °C, ED = 20 perc
- fagyás elleni védelem (fűtési mód): +6 °C
- túlmelegedés elleni védelem (hűtési mód): +32 °C
- energiatakarékos funkció fűtés módban a hőmérséklet 6 órán keresztül 3 °C-kal történő csökkentése, illetve hűtés módban a hőmérséklet 6 órán keresztül 3 °C-kal történő növelése érdekében
- adaptív energiatakarékos funkció, amely minden nap automatikusan ugyanabban az időben csökkenti a hőmérsékletet 6 órán keresztül 3 °C-kal fűtés módban, hűtés módban pedig növeli a hőmérsékletet 6 órán keresztül 3 °C-kal
- az energiatakarékos üzemmód külső kioldóval, külön bemenet révén is bekapcsolható
- működést jelző LED-lámpa
- nem alkalmas elektromos padlófűtésre
- csavaros érintkezők: max. 2,5 mm²
- megfelel az LV irányelvnek, az EMC irányelvnek, illetve az EN60730-1 és EN60730-2-9 szabványoknak
- a megfelelő működés érdekében ajánlott a fűtést előidézni a készülékektől külön beépíteni egy független, önálló doboz
- működési hőmérséklet: 5 ÷ 35 °C
- tárolási hőmérséklet: -20 ÷ 50 °C

THERMOSTAT BASIC 6A 230 V ~ 2M

- electronic thermostat, basic
- operation mode: heating/cooling/turn off
- power supply: 230 VAC, 50 Hz
- output: 6(2) A, 230 VAC, relay switch
- regulation range: +10 °C to +30 °C
- hysteresis: ±0.5 °C, ED = 20min
- anti-freeze protection (heating mode): +6 °C
- overheating protection (cooling mode): +32 °C
- ECO function for lowering the temperature by 3 °C for 6 hours in the heating mode and raising temperature by 3 °C for 6 hours in the cooling mode
- adaptive ECO function, automatically every day at the same time lowers the temperature by 3 °C for 6 hours in the heating mode and raises temperature by 3 °C for 6 hours in the cooling mode
- option to turn on the ECO operating mode by external trigger via a separate input
- LED indication of operation
- not suitable for electrical floor heating
- screw contacts max. 2.5 mm²
- in accordance with the LV Directive, the EMC Directive, standards EN60730-1 and EN60730-2-9
- for correct operation, we recommend installing in an independent single box, separate from devices that generate heat
- operating temperature: 5 ÷ 35 °C
- storage temperature: -20 ÷ 50 °C

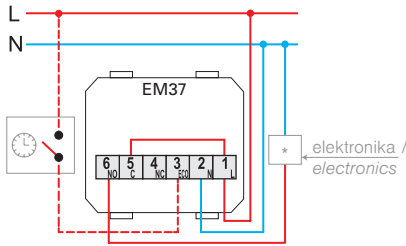

keringtetőszivattyú, égő (közvetlen csatlakozás) / hőelektromos hajtás / circulation pump, burner (direct connection) / thermoelectric drive

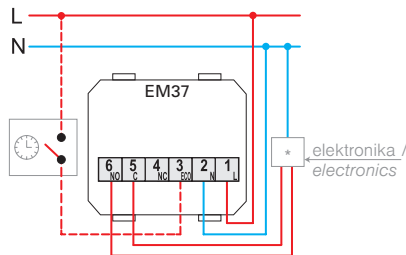

vízmelegítő, hőszivattyú, égő (vezérlőbemenet T1/T2) / boiler, heat pump, burner (control input T1/T2)

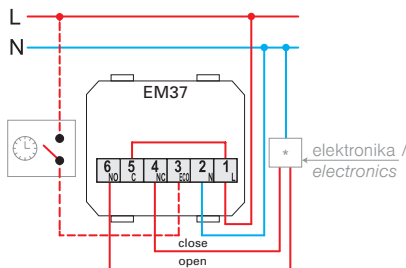

motorhajtás (padlófűtés esetén korlátozott felhasználás) / motor drive (limited use with underfloor heating)

funkció- és hőmérsékletbeállítás / function and temperature adjustment

funkcióválasztó gomb és LED állapotjelző:
piros: fűtés
kék: légkondicionálás
a lámpa nem világít: kikapcsolva

function selection button and LED status indicator:
red: heating
blue: air conditioning
no light: switched off

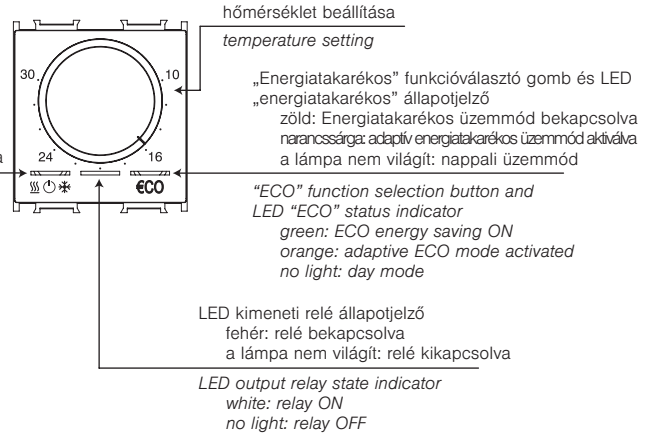

figyelem / attention

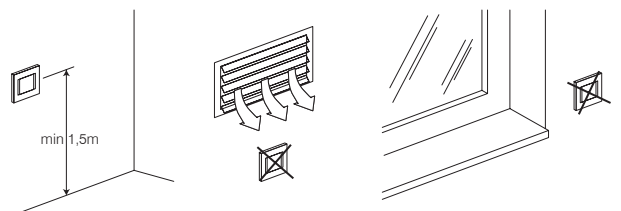

2M = 45 x 45

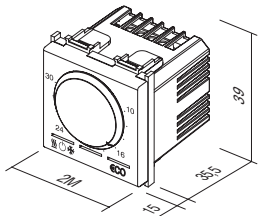

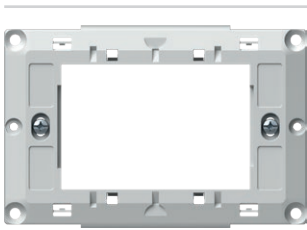

NM39

SZERELŐKERET CSAVAROKKAL, FANTINI COSMI HŐFOKSZABÁLYZÓKHOZ (3M)

- szerelőkeret csavarokkal, Fantini Cosmi hőfokszabályzókhöz (3M)
- A Fantini Cosmi CH121 és CH123 napi időprogramozós hőfokszabályzóhoz is alkalmazható
- A Fantini Cosmi CH141A és CH143A heti időprogramozós hőfokszabályzóhoz is alkalmazható
- 3M szögletes dobozokba való felszereléshez
- PURE, Line, illetőleg Soft fedlappal való összeszereléshez alkalmas

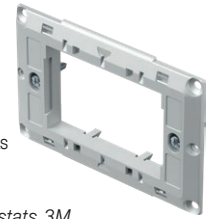

MOUNTING FRAME WITH SCREWS FOR FANTINI COSMI THERMOSTATS 3M

- mounting frame with screws for Fantini Cosmi thermostats 3M
- suitable for use with Fantini Cosmi daily thermostats models CH121 and CH123
- suitable for use with Fantini Cosmi weekly thermostats models CH141A and CH143A
- for mounting in rectangular boxes 3M
- suitable for assembling with cover plates PURE, Line, Soft



- EM40PW
- EM40SB
- EM40AT
- EM40ES
- EM40IW

ENERGIATAKARÉKOS KÁRTYAKAPCSOLÓ – 3 A; 250 V~; 3 M

- alap kártyakapcsoló, bármilyen ISO-kártya
- tápfeszültség: 230 V~; 50 Hz
- 3 A; 250 V~ kimenet a kapcsoló érintkezőjéhez *
- kapcsoló kikapcsolási késletetése: 15-20 ms
- EN 61000-6-1 szabványnak megfelel
- nem tartalmaz kártyát
- nem hozzáférés-szabályozásra szolgál



ENERGY SAVER CARD SWITCH 3A 250V~ 3M

- card switch basic, any ISO card
- supply voltage 230V~ 50Hz
- output 3A 250V~ for switching contactor *
- switch off delay 15-20ms
- in accordance with EN 61000-6-1
- card is not included
- not for access control

3M = 67,5 x 45

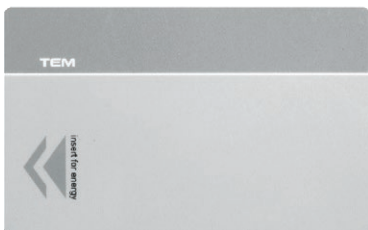
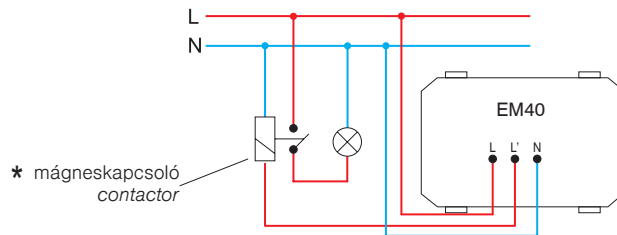
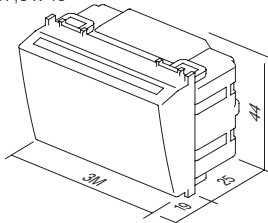

EM47

KÁRTYA - ISO

- ISO-kártya
- az EM40 kártyakapcsolóval való kombináláshoz
- méret: 85x54 mm

CARD ISO

- ISO card
- for combination with card switch EM40
- size: 85x54 mm

ENERGIATAKARÉKOS KÁRTYAKAPCSOLÓ – RF HF 13,56 MHz; 3 M



EM44BK

- elektromos kártyakapcsoló az RFID ISO-kártyához
- ellátás az EM49 reléegységről RJ12 kábelcsatlakozók által
- az EM49 relékimeneti egységhez való csatlakozáshoz szükséges kimenet
- a „főkapcsoló” 15-20 mp-es késleltetése kártyalehúzással
- a „HVAC” kapcsoló 1 perces késleltetése kártyalehúzással, ha az erkélyajtók vagy ablakok nyitva vannak
- EN 61000-6-1 szabványnak megfelel
- nem tartalmaz kártyát
- nem hozzáférés-szabályozásra szolgál

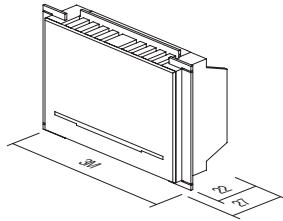

ENERGY SAVER CARD SWITCH RF HF 13,56MHz 3M

- electronic card switch for RFID ISO card
- supply from relay unit EM49 through cable connectors RJ12
- output to be connected to relay output unit EM49
- 15-20s “main power” switch off delay with card withdrawal
- 1 min “HVAC” switch off delay with card withdrawal when balcony doors or windows opened
- in accordance with EN 61000-6-1
- card is not included
- not for access control

ENERGIATAKARÉKOS VEZÉRLŐEGYSÉG – 2x16 A; 250 V~

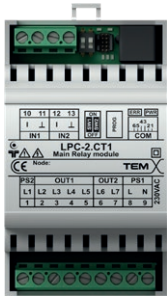

EM49

- reléegység EM44 kártyakapcsolókhoz, tápfeszültség: 230 V~; 50 Hz
- EN 61000-6-1 szabványnak megfelel
- rögzítés 35 mm-es, 3MU DIN-sínré
- a bemenet és kimenet a beépítéstől függ: egyetlen helyiség vagy kettős helyiség

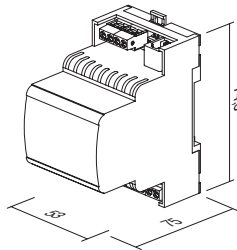

ENERGY SAVER CONTROL UNIT 2x16A 250V~

- relay unit for card switches EM44
- supply voltage 230V~ 50Hz
- in accordance with EN 61000-6-1
- mounting on DIN rail 35mm, 3MU
- input and output depending on implementation: single or double room

JELOSZTÓ SPL-1

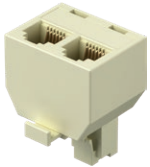

EM45

- két EM44 perifériás modul EM49 reléegységhez történő csatlakoztatására szolgál
- RJ12 kommunikációs csatlakozó
- méret: 37 x 30 x 27 mm

SPLITTER SPL-1

- used to connect two peripheral modules EM44 to relay unit EM49
- communication connector RJ12
- size: 37 x 30 x 27 mm

bekötési rajz egyetlen helyiségbe történő beépítéshez / wiring diagram for single room implementation

bekötési rajz kettős helyiségbe történő beépítéshez / wiring diagram for double room implementation

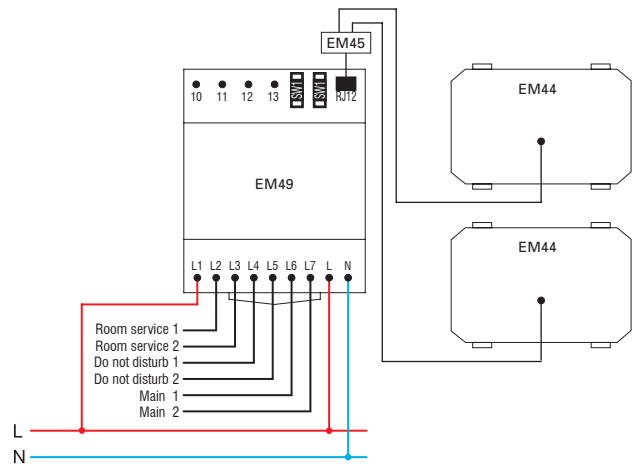
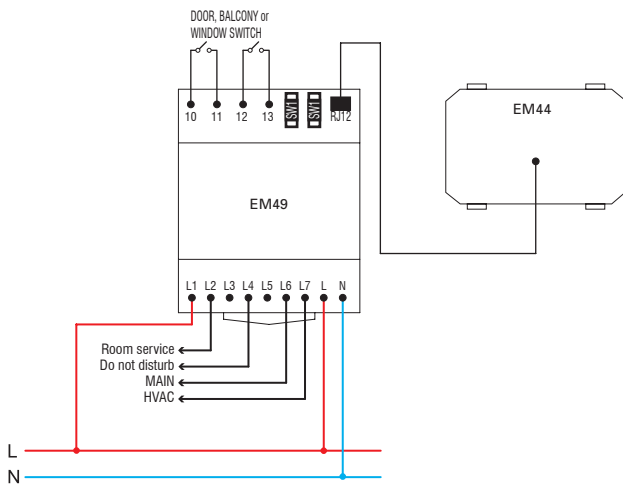

RJ12 csatlakozókábel az EM44 és EM49 rendszerek között / connection cable RJ12 between EM44 and EM49

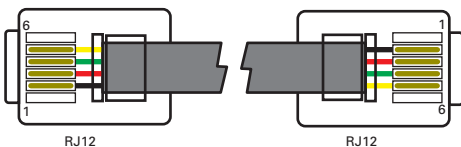

BOROTVAALJZAT – 230 V~/120 V~; 3 M

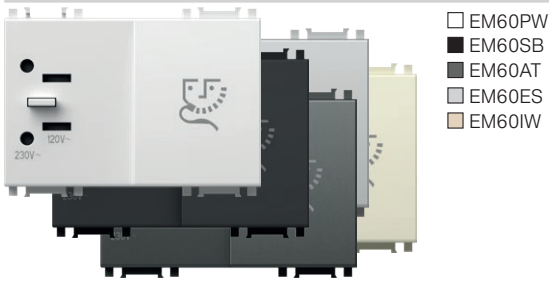

- EM60PW
- EM60SB
- EM60AT
- EM60ES
- EM60IW

- borotva aljzat 20 VA szigetelőtranszformátorral
- ellátás: 230 V~; 50-60 Hz
- kimenet: 230V~ a 2P 2,5A euro dugóhoz vagy 120V~ a 2P 15A amerikai dugóhoz
- II. besorolás
- EN 61558-2-5 szabványnak megfelel



SOCKET SHAVER 230V~/120V~ 3M

- shaver supply unit with isolating transformer 20VA
- supply: 230V~ 50-60Hz
- output: 230V~ for 2P 2.5A Europlug or 120V~ for 2P 15A American plug
- Class II
- in accordance with EN 61558-2-5

3M = 67,5 x 45

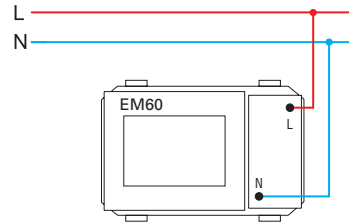
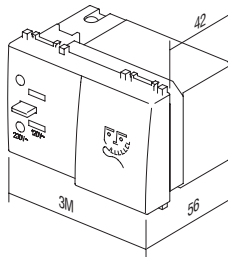

TÁPELLÁTÓ EGYSÉG 5V 2,1A 1M



- EM66PW
- EM66SB
- EM66AT
- EM66ES
- EM66IW

- elektronikus eszközök töltése szabványos USB porton keresztül (Apple készülékekkel is kompatibilis)
- tápellátás: 100-230 V~ 50/60 Hz
- áramfogyasztás: 300 mA 100 V~-on/150 mA 230V~
- készenléti áramfogyasztás: 30 mW 230 V~
- névleges kimeneti feszültség: 5 VDC (±5 %) SELV
- kimeneti bűgófeszültség: 150 mV
- névleges kimeneti áramerősség: 2,1 A (1 x 2.100 mA) (± 10%)
- hatásfok: maximum 77 %
- üzemi hőmérséklet: 0 °C/+45 °C (beltéri használatra)
- IP védelmi osztály: IP20 (csak beltéri használatra)
- Az eszköz biztonsági besorolása class II
- túlfeszültségi kategória (EN 62109): III. osztály
- csavaros érintkezők: max. 2,5 mm²
- eszköz legalább 3 mm-es érintkező nyílással
- megfelel az EN 60950-1 és az LVD, EMC irányelvnek

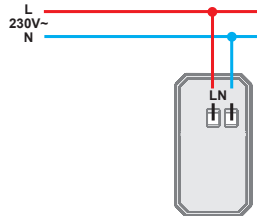
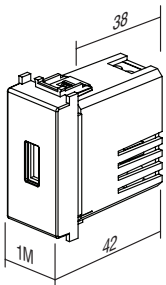

USB POWER SUPPLY UNIT 5V 2,1A 1M

- for charging of electronic devices via a standard USB port (also compatible with Apple devices)
- power supply: 100-230V~ 50/60Hz
- power consumption: 300mA at 100V~/150mA at 230V~
- standby power consumption: 30mW at 230V~
- nominal output voltage: 5 VCD (± 5%) SELV
- output ripple voltage: 150mV
- nominal output current: 2,1A (1 x 2.100mA) (±10%)
- efficiency: maximum of 77%
- operating temperature: 0°C/+45°C (indoor use)
- IP protection class: IP20, indoor use only
- class device II
- overvoltage category (EN 62109): Class III
- screw contacts: max. 2.5 mm²
- device with a contact gap of at least 3mm
- in accordance with EN 60950-1 and LVD & EMC directives

USB TÁPELLÁTÓ EGYSÉG – 5 V; 1 A; 2 M



- EM65PW
- EM65SB
- EM65AT
- EM65ES
- EM65IW

- az elektromos készülékek szabványos USB-port általi töltéséhez (az Apple készülékekkel is kompatibilis)
- lehetővé teszi, hogy egyszerre két készüléket is lehessen tölteni
- tápellátás: 230 V~; 50Hz
- készenléti áramfogyasztás: 50 mW pri 230 V~
- névleges kimeneti feszültség: 5 VDC (±5%) SELV
- kimeneti bűgófeszültség: 150 mV
- névleges kimeneti áram: 1 A (1 x 1,000 mA vagy 2 x 500 mA) (±10%)
- teljesítmény együttható: nagyobb mint 67%
- IP-védelmi besorolás: IP20, csak kültéri használat
- csavaros érintkezők: max. 2,5 mm²
- megfelel az EN 60950-1 és az EMC irányelvnek
- a beépítés részeként egy megfelelő külső leválasztó készüléket is fontolóra kell venni

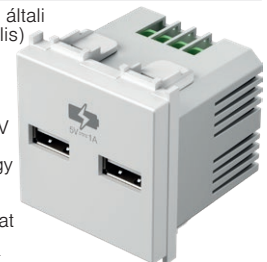

2M = 45 x 45

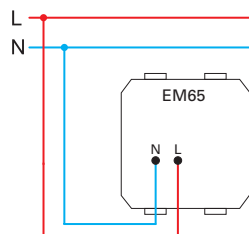
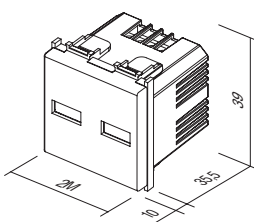

POWER SUPPLY UNIT USB 5V 1A 2M

- for charging of electronic devices via a standard USB port (also compatible with Apple devices)
- enables charging of two devices simultaneously
- power supply: 230V~ 50Hz
- stand-by power consumption: 50 mW at 230V~
- nominal output voltage: 5 VDC (±5%) SELV
- output ripple voltage: 150 mV
- nominal output current: 1 A (1 x 1.000 mA or 2 x 500 mA) (±10%)
- efficiency: greater than 67%
- IP protection class: IP20, indoor use only
- screw contacts: max. 2.5 mm²
- in accordance with EN 60950-1 and EMC directive
- an appropriate external disconnect device needs to be considered as part of installation



- EM67PW
- EM67SB
- EM67AT
- EM67ES
- EM67IW

TÁPELLÁTÓ EGYSÉG 5V 2,4A 1M

- elektronikus eszközök töltése szabványos USB porton keresztül (Apple készülékekkel is kompatibilis)
- tápellátás: 100-230 V[~] 50/60 Hz
- áramfogyasztás: 300 mA 100 V[~]-on/150 mA 230V[~]
- készenléti áramfogyasztás: 30 mW 230 V[~]
- névleges kimeneti feszültség: 5 VDC (±5 %) SELV
- kimeneti bűgófeszültség: 150 mV
- névleges kimeneti áramerősség: 2,4 A (± 10%)
- hatásfok: maximum 77 %
- üzemi hőmérséklet: 0 °C/+45 °C (belső használatra)
- IP védelmi osztály: IP20 (csak beltéri használatra)
- Az eszköz biztonsági besorolása class II
- túlfeszültségi kategória (EN 62109): III. osztály
- csavaros érintkezők: max. 2,5 mm²
- eszköz legalább 3 mm-es érintkező nyílással
- megfelel az EN 60950-1 és az LVD, EMC irányelvnek

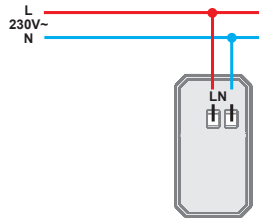
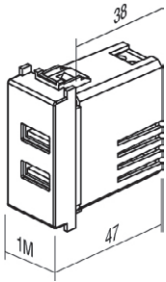

USB POWER SUPPLY UNIT 5V 2,4A 1M

- for charging of electronic devices via a standard USB port (also compatible with Apple devices)
- power supply: 100-230V[~] 50/60Hz
- power consumption: 300mA at 100V[~]/150mA at 230V[~]
- standby power consumption: 30mW at 230V[~]
- nominal output voltage: 5 VCD (± 5%) SELV
- output ripple voltage: 150mV
- nominal output current: 2,4A (±10%)
- efficiency: maximum of 77%
- operating temperature: 0°C/+45°C (indoor use)
- IP protection class: IP20, indoor use only
- class device II
- overvoltage category (EN 62109): Class III
- screw contacts: max. 2.5 mm²
- device with a contact gap of at least 3mm
- in accordance with EN 60950-1 and LVD & EMC directives

LED vészvilágító – 250 V[~]; 0,9 W, Ni-Cd: 3 óra; 7 M



- EM55

- LED vészvilágító
- tápfeszültség – 250 V[~] 50 Hz:
- 3xLED 0,3W; 10000mcd, 6500K
- NiCd akkumulátor – 400 mAh, cserélhető
- önálló működés: 3 óra, töltés: 24 óra
- érintésvédelmi osztály: II.
- megfelel az EN 60598-1, EN 60598-2-2, EN 60598-2-22 szabványoknak



LED EMERGENCY LIGHT 250V[~] 0.90W, NiCd 3h 7M

- emergency LED lamp
- supply voltage 250V[~] 50Hz 3x LED 0,3W, 10000mcd, 6500K
- NiCd accumulator 400 mAh, replaceable
- autonomy 3h, charging 24h
- Class II
- in accordance with EN 60598-1, EN 60598-2-2, EN 60598-2-22

7M = 151,5 x 45

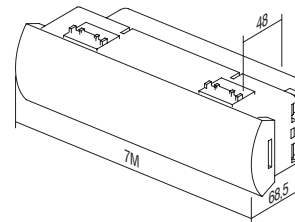
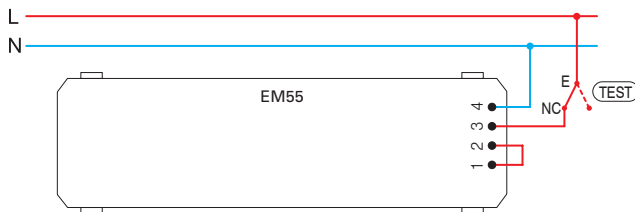

LED vészvilágító – 230 V[~]50Hz; 0,5 W, NiMH: 2 óra; 2 M



- EM57

- LED vészvilágító
- Az hordozható kézilámpaként is használható (kihúzható szerkezet)
- tápfeszültség – 230 V[~] 50 Hz; 1xLED 0,5W
- NiMH akkumulátor – 140 mAh, cserélhető
- önálló működés: 2 óra, töltés: 36 óra
- érintésvédelmi osztály: II.
- megfelel az EN60598-1, EN60598-2-2, EN62471, EN55015:2006, EN61547 szabványoknak

LED EMERGENCY LIGHT 230V[~]50Hz, 0.5W, NiMH 2h 2M

- emergency LED lamp
- option to use it as a hand lamp (pull-out mechanism)
- supply voltage 230V[~]50Hz, 1xLED 0.5W
- NiMH accumulator 140mAh, replaceable
- autonomy 2h, charging 36h
- class device II
- in accordance EN60598-1, EN60598-2-2, EN62471, EN55015:2006, EN61547

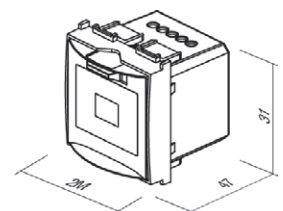
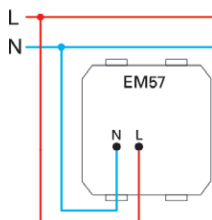
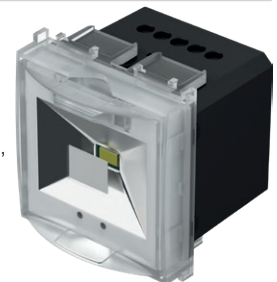

EGYSZÍNŰ LED-LÁMPA – 250 V~; 0,8 W; 2 M

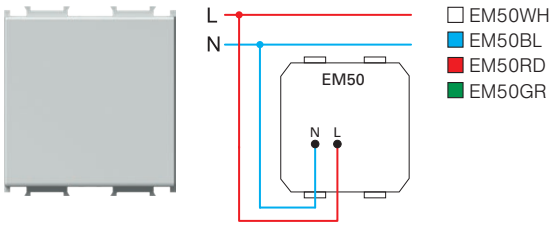

- lépcsőmegvilágító LED-lámpa
- tápfeszültség: 230 V~; 50 Hz; 0,8 W, 6500K
- II. besorolás
- EN 60598-1 szabványnak megfelel
- opcionális nyíl- vagy egyéni lézernyomattal

LED LAMP MONOCOLOR 250V~ 0,8W 2M

- step marker LED lamp
- supply voltage 230V~ 50Hz 0,8W, 6500K
- Class II
- in accordance with EN 60598-1
- optional usage for directional or signal illumination with customized laser printing on diffuser



KÉT SZÍNŰ LED-LÁMPA – 250 V~; 2x0,4 W; 2 M

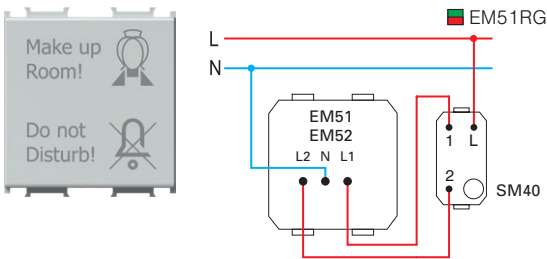

- két színű (piros/zöld) LED jelzőlámpa
- tápfeszültség: 230 V~; 50 Hz; 2x0,4 W, 6500K
- II. besorolás
- EN 60598-1 szabványnak megfelel
- a világító felületen az ábrán látható grafika szerepel
- egyéni lézernyomat lehetősége

LED LAMP DUAL COLOR 250V~ 2x0,4W 2M

- signalling dual color (red/green) LED lamp
- supply voltage 230V~ 50Hz 2x0,4W, 6500K
- Class II
- in accordance with EN 60598-1
- diffuser includes graphics as shown
- possible customized laser printing on diffuser



3D KÉT SZÍNŰ LED-LÁMPA – 250 V~; 2x0,4 W; 2 M

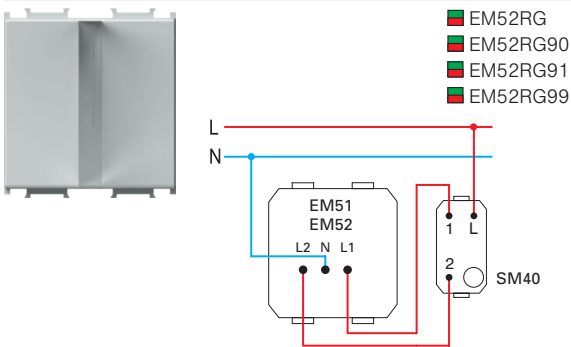

- LED jelzőlámpa, két színű (piros/zöld)
- 3D szimbólummal
- tápfeszültség: 230 V~; 50 Hz; 2x0,4 W, 6500K
- II. besorolás
- EN 60598-1 szabványnak megfelel
- igény szerint egyéni grafika lehetősége
- 90 férfi szimbólum, 91 női szimbólum, 99 szimbólum külön kérésre

LED LAMP 3D DUAL COLOR 250V~ 2x0,4W 2M

- signalling LED lamp, dual color (red/green) with 3D symbol
- supply voltage 230V~ 50Hz 2x0,4W, 6500K
- class II
- in accordance with EN 60598-1
- possible customized graphics on request
- 90 male symbol, 91 female symbol, 99 symbol on request

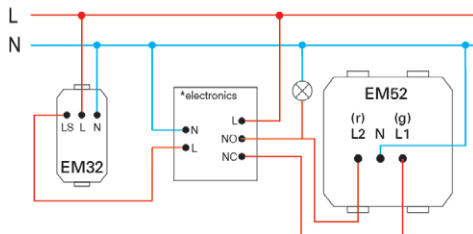
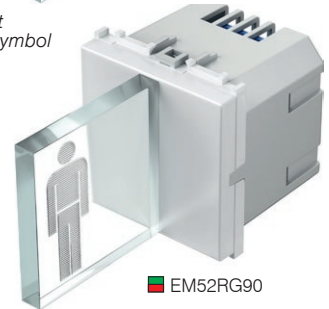
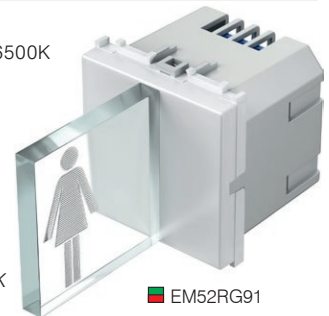

2M = 45 x 45

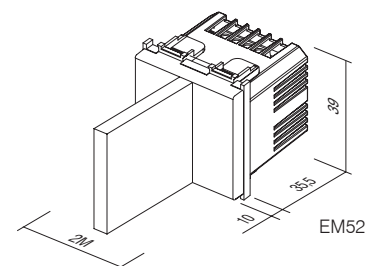
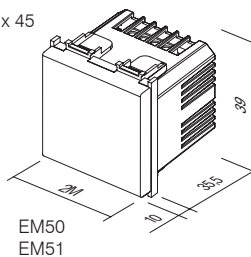



- EM71PW
- EM71SB
- EM71AT
- EM71ES
- EM71IW

BIOPASS 2M UJJLENYOMAT-OLVASÓ KAPCSOLÓ

- Ujjlenyomat-olvasó kapcsoló-készlet belső reléegységgel és tápegységgel
- Teljesítmény: 500 ujjlenyomat
- Egyszerű kezelés az X-Manager mobil alkalmazáson keresztül
- Tápfeszültség: 8-30 V – DC vagy AC (a tápegység mellékelve)
- Teljesítményérzékelő
- 2 kimenő relé
- A relé legnagyobb feszültsége/áramerőssége: 40V/3A
- Relé kioldási ideje: 1 - 10 s
- Legnagyobb teljesítmény: 3,6 W
- 256-bites titkosított kapcsolat a kapcsoló és a belső reléegység között
- A készlet tartalmazza még az NM24 szerelőkeretet és az OS20 díszítő fedlapot.

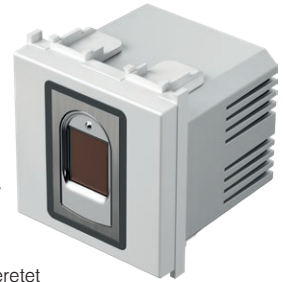

FINGERPRINT SWITCH BIOPASS 2M

- fingerprint switch with included internal relay unit and power supply
- capacity: 500 fingerprints
- easy management via X-Manager mobile app
- power supply voltage: 8-30V – DC or AC (power supply included)
- capacitive sensor
- 2 output relays
- maximum voltage/current on relay: 40V/3A
- relay triggering time: 1-10 sec
- maximum power: 3.6W
- 256-bit encrypted link between switch and internal relay unit
- Set also includes NM24 mounting frame and OS20 decorative cover plate.

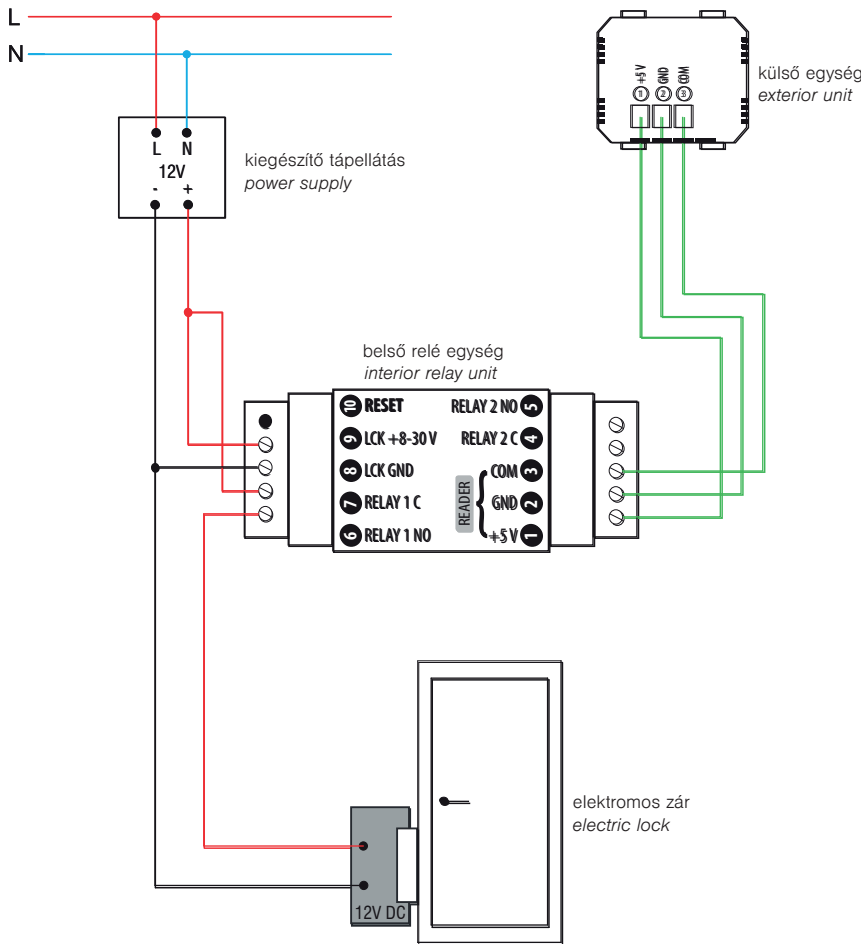

X-Manager app



support.tem.si



külső egység exterior unit

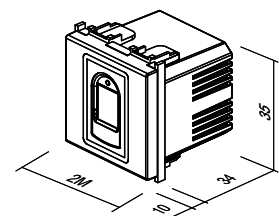

ÉRINTÉS NÉLKÜLI KAPCSOLÓ – 10 A; 240 V~



EM80GW

- érintés nélküli kapcsoló fel-/lekapcsoláshoz („főkapcsoló”)
- tápellátás: 240 V~; 50 Hz
- kimeneti relé: 10 A / 250 V~ (2400 W 240 V~ értéknel)
- 2 – 10 cm között állítható tartomány
- szabványos, kerek, Ø60 mm átmérőjű dobozba történő beépítésre szolgál
- a csatlakozáshoz nulla vezeték (N) szükséges
- billenőkapcsolóval nem lehet csatlakoztatni
- max. 5 EM81 vezérlőkapcsolóval történő csatlakozás lehetséges
- dekoratív fedelek egyszerű telepítése mágnes segítségével
- vezetékek csavaros rögzítése legfeljebb 2,5 mm² (max. meghúzási nyomaték 0,4 Nm)
- megfelel az EN 60669-1 és az EN 60669-2-1 szabványnak
- csak beltéri használatra



SWITCH, TOUCHLESS 10A 240V~

- touchless switch for turning on/off (“master”)
- power supply: 240 V~ 50 Hz
- output relay 10A / 250V~ (2400W at 240V~)
- adjustable range from 2 to 10 cm
- intended for installation into a standard round Ø60 mm box
- a neutral lead (N) is required for connection
- connection with toggle switches is not possible
- connection with up to 5 EM81 control switches is possible
- simple installation of decorative covers with the help of magnets
- screw fastening of leads up to 2.5 mm² (max. screw tightening torque is 0.4 Nm)
- in accordance with EN 60669-1 and EN 60669-2-1
- only for indoor use

KAPCSOLÓ, ÉRINTÉS NÉLKÜLI MŰKÖDÉS, VEZÉRLŐEGYSÉG



EM81GW

- vezérlőkapcsoló („alárendelt egység”)
- csak az EM80 kapcsolóhoz („főkapcsolóhoz”) csatlakoztatva működik
- 2 – 10 cm között állítható tartomány
- dekoratív fedelek egyszerű telepítése mágnes segítségével
- vezetékek csavaros rögzítése legfeljebb 2,5 mm² (max. meghúzási nyomaték 0,4 Nm)
- megfelel az EN 60669-1 és az EN 60669-2-1 szabványnak
- csak beltéri használatra



SWITCH, TOUCHLESS, CONTROL UNIT

- control switch (“slave”)
- works only when connected with the EM80 switch (“master”)
- adjustable range from 2 to 10 cm
- simple installation of decorative covers with the help of magnets
- screw fastening of leads up to 2.5 mm² (max. screw tightening torque is 0.4 Nm)
- in accordance with EN 60669-1 and EN 60669-2-1
- only for indoor use

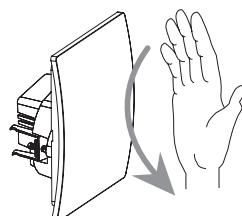
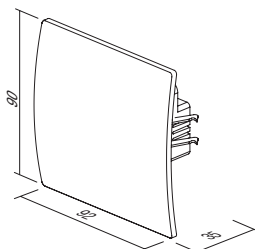
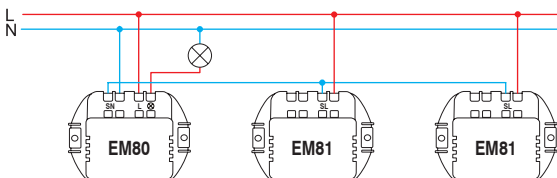
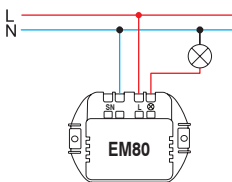

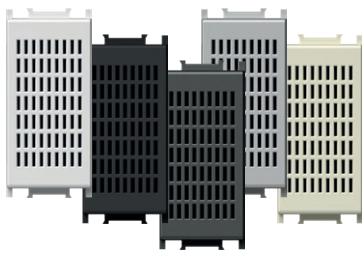

- EM90PW
- EM90SB
- EM90AT
- EM90ES
- EM90IW

BERREGŐ – 8VA 230V~1M

- jelzőberregő
- hangadás időtartama megegyezik a vezérlési művelet időtartamával
- tápfeszültség: 230 V \sim ; 50 Hz; 8 VA

BUZZER 8VA 230V~1M

- signal buzzer
- the sound emission has the same lasting time as the control operation
- supply voltage 230V \sim 50Hz 8VA

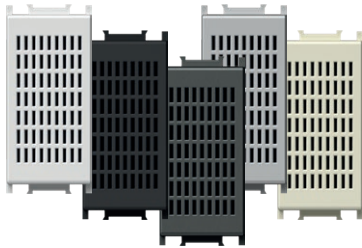

- EM91PW
- EM91SB
- EM91AT
- EM91ES
- EM91IW

BERREGŐ – 8VA 12V~1M

- jelzőberregő
- hangadás időtartama megegyezik a vezérlési művelet időtartamával
- tápfeszültség: 12V \sim ; 50 Hz; 8 VA

BUZZER 8VA 12V~1M

- signal buzzer
- the sound emission has the same lasting time as the control operation
- supply voltage 12V \sim 50Hz 8VA

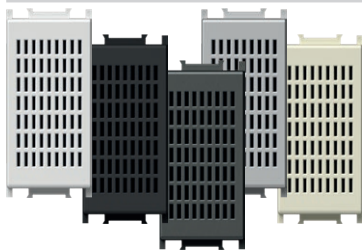

- EM92PW
- EM92SB
- EM92AT
- EM92ES
- EM92IW

CSENGŐ – 8VA 230V~1M

- jelzőcsengő
- hangadás időtartama megegyezik a vezérlési művelet időtartamával
- tápfeszültség: 230 V \sim ; 50 Hz; 8 VA

BELL 8VA 230V~1M

- signal bell
- the sound emission has the same lasting time as the control operation
- supply voltage 230V \sim 50Hz 8VA

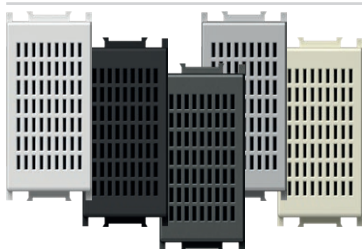

- EM93PW
- EM93SB
- EM93AT
- EM93ES
- EM93IW

CSENGŐ – 8VA 12V~1M

- jelzőcsengő
- hangadás időtartama megegyezik a vezérlési művelet időtartamával
- tápfeszültség: 12V \sim ; 50 Hz; 8 VA

BELL 8VA 12V~1M

- signal bell
- the sound emission has the same lasting time as the control operation
- supply voltage 12V \sim 50Hz 8VA

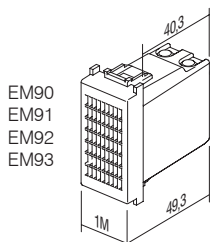

EM90
EM91
EM92
EM93

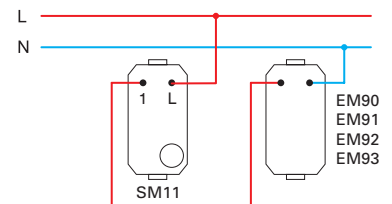

EM90
EM91
EM92
EM93

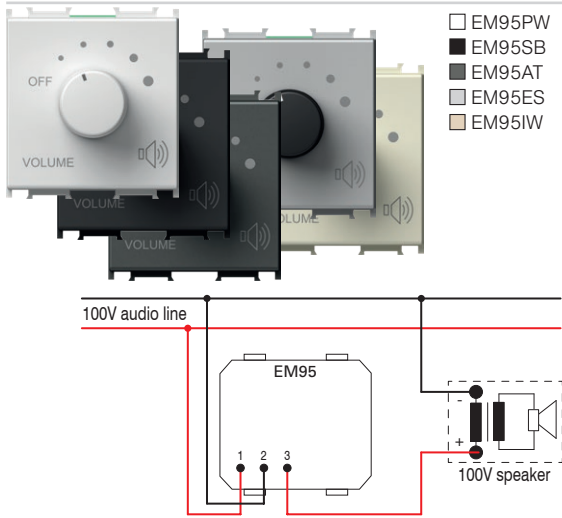

HANGERŐ-SZABÁLYOZÓ 100 V AUDIO RENDSZEREKHEZ 35 W 2M

- hangerő-szabályozó 100 V-os audiorendszerekhez
- névleges teljesítmény: 35 W (max. 45 W), 6-lépéses hangerő-szabályozás
- legalább 60 mm mélységű dobozokhoz megfelelő
- nem alkalmas 45 mm mély dobozokba és CUBO IP20 kiemelő keretekbe való telepítéshez
- csak beltéri használatra

VOLUME CONTROL 100V AUDIO LINE 35W 2M

- volume control (attenuator) for 100V audio systems
- power rating 35W (max.45W), 6 steps volume control
- suitable for boxes min. 60 mm deep
- not suitable for installation in 45 mm deep boxes and surface mount boxes CUBO IP20
- for indoor use only

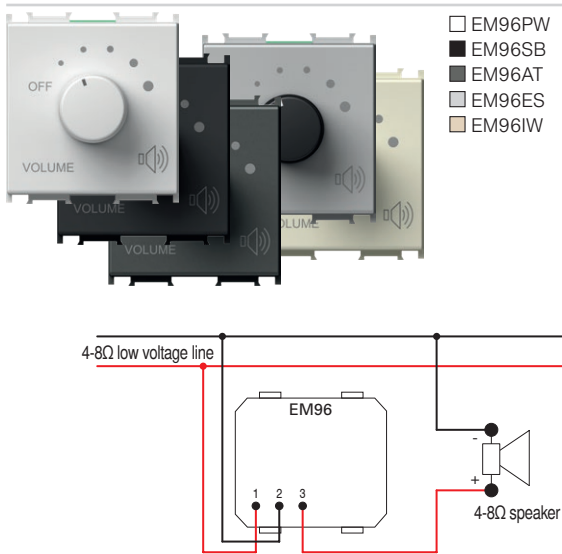

HANGERŐ-SZABÁLYOZÓ 4-8 Ω 35 W 2M

- hangerő-szabályozás alacsony feszültségű kimenetekhez 4-8 Ω, 35 W
- névleges teljesítmény: 35 W, 6-lépéses hangerő-szabályozás
- legalább 60 mm mélységű dobozokhoz megfelelő
- nem alkalmas 45 mm mély dobozokba és CUBO IP20 kiemelő keretekbe való telepítéshez
- csak beltéri használatra

VOLUME CONTROL 4-8 Ω 35W 2M

- volume control (attenuator) for low voltage outputs 4-8 Ω, 35W
- power rating 35W, 6 steps volume control
- suitable for boxes min. 60 mm deep
- not suitable for installation in 45 mm deep boxes and surface mount boxes CUBO IP20
- for indoor use only

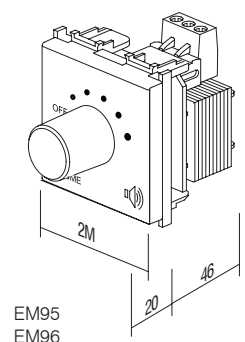

EM95
EM96



típus type	leírás description	műszaki adatok technical data	méret size	szín colour	1. opcionális adatok optional data 1
CM10	SCHUKO 2x ALJZATKÉSZLET SOCKET SET 2x SCHUKO	2P+E 16A 250V~ 4M	4M	<input type="checkbox"/> PW fényes fehér polar white	<input type="checkbox"/> OL LINE díszítőkeret cover plate LINE
CM11	SCHUKO 3x ALJZATKÉSZLET SOCKET SET 3x SCHUKO	2P+E 16A 250V~ 7M	7M	<input checked="" type="checkbox"/> SB matt fekete soft touch black	<input type="checkbox"/> OS SOFT díszítőkeret cover plate SOFT
CM15	KÁBELCSATLAKOZÓ KÉSZLET LINK WIRE SET	3x1.5mm ²	1M	<input checked="" type="checkbox"/> AT antracit anthracite	
...	<input type="checkbox"/> ES matt ezüst elox silver	
...	<input type="checkbox"/> IW fényes krém ivory white	

ALJZATKÉSZLET, 2x SCHUKO 2P+E 16 A 250 V~, 4M

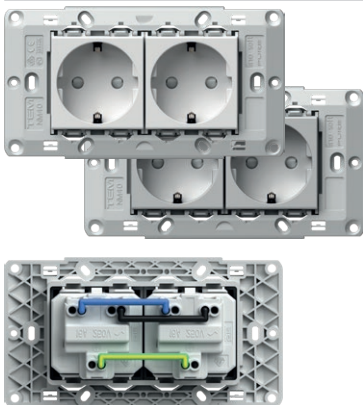

- CM10PW
- CM10ES

- aljzatkészlet, 2x schuko VM10 2P+E 16A 250V~
- CM16 összekötő vezetékkel előre vezetékhezve
- szerelőkeret 4M csavarok nélkül
- szerelőkeret rögzítéséhez CM17, CM18 vagy CM19 csavarokat kell használni
- csavaros érintkezők: 1,5 -2,5 mm²
- IEC-60884-1, CEE7 szabványnak megfelel

SOCKETS SET 2x SCHUKO 2P+E 16A 250V~ 4M

- socket set 2x schuko VM10 2P+E 16A 250V~
- prewired with link wires CM16
- with mounting frame 4M without screws
- for mounting frame fixing use screws CM17, CM18 or CM19
- screw contacts 1.5-2.5 mm²
- in accordance with IEC-60884-1, CEE7

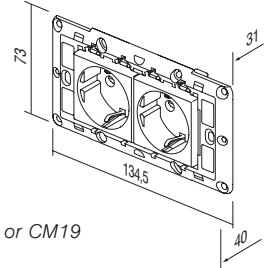

ALJZATKÉSZLET, 3x SCHUKO 2P+E 16 A 250 V~, 7M

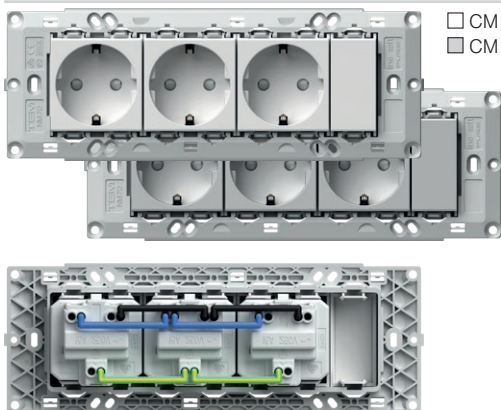

- CM11PW
- CM11ES

- aljzatkészlet, 3x schuko VM10 2P+E 16A 250V~
- CM16 összekötő huzalokkal előhuzalozva
- szerelőkeret 7M csavarok nélkül
- szerelőkeret rögzítéséhez CM17, CM18 vagy CM19 csavarokat kell használni
- csavaros érintkezők: 1,5 -2,5 mm²
- IEC-60884-1, CEE7 szabványnak megfelel

SOCKETS SET 3x SCHUKO 2P+E 16A 250V~ 7M

- socket set 3x schuko VM10 2P+E 16A 250V~
- prewired with link wires CM16
- with mounting frame 7M without screws
- for mounting frame fixing use screws CM17, CM18 or CM19
- screw contacts 1.5-2.5 mm²
- in accordance with IEC-60884-1, CEE7

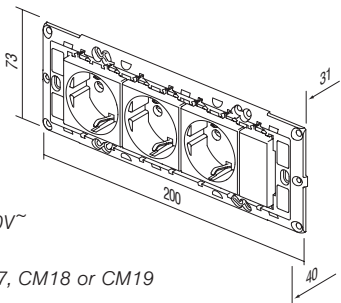

ÖSSZEKÖTŐ VEZETÉKKÉSZLET 3x1,5 mm², 1M



CM15

- összekötő vezetékkészlet két 1M méretű elem összekötésére
- 10 fekete, 10 kék és 10 sárga/zöld huzalt tartalmaz

LINK WIRE SET 3x1.5mm² 1M

- link wire set to connect two elements size 1M
- includes 10 black, 10 blue and 10 yellow/green wires

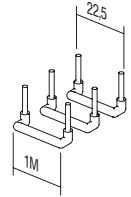

ÖSSZEKÖTŐ VEZETÉKKÉSZLET 3x2,5 mm², 2M

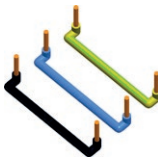

CM16

- összekötő vezetékkészlet két 2M méretű elem összekötésére
- 10 fekete, 10 kék és 10 sárga vezeték tartalmaz

LINK WIRE SET 3x2.5mm² 2M

- link wire set to connect two elements size 2M
- includes 10 black, 10 blue and 10 yellow/green wires

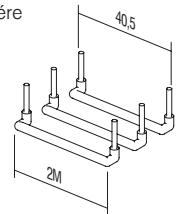

CSAVARKÉSZLET 3,5

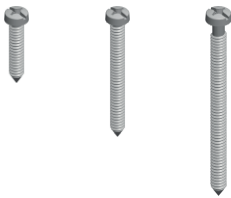

CM17
CM18
CM19

- csavarkészlet az NM30, NM32, NM40, NM41, NM70 szerelőkeret rögzítéséhez
- CM17 - l=20mm, 100 db
- CM18 - l=35mm, 50 db
- CM19 - l=50mm, 50 db

SCREW SET 3,5

- screw set for fixing mounting frames NM30, NM32, NM40, NM41, NM70
- CM17 - l=20mm, 100pcs
- CM18 - l=35mm, 50pcs
- CM19 - l=50mm, 50pcs

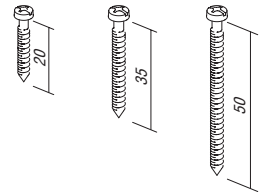

KAPCSOLÓKÉSZLET IP44 2M



CM22PW

- páradús területeken való használatra
- IP44 védelem minden Modul kapcsolóhoz
- kapcsolók és gombok nem tartoznak a készlethez
- SOFT 2M fedlap jelölőablával
- IEC 60669-1 szabványnak megfelel

SET SWITCHES IP44 2M

- for usage in humid areas
- IP44 protection provides for all Modul switches
- switches and buttons are not part of the set
- SOFT 2M cover plate with inscription plate
- in accordance with IEC 60669-1



ALJZATKÉSZLET IP44 2M



CM23PW

- páradús területeken való használatra
- az IP44 védelem csak szigetelt aljzatokkal együtt (VM11, VM41) biztosítható
- aljzatok nem tartoznak a készlethez
- SOFT 2M fedlap jelölőablával
- IEC 60884-1 szabványnak megfelel

SET SOCKETS IP44 2M

- for usage in humid areas
- IP44 protection can be achieved only in combination with covered socket (VM11, VM41)
- sockets are not part of the set
- SOFT 2M cover plate with inscription plate
- in accordance with IEC 60884-1



FÜRDŐSZOBAI KAPCSOLÓKÉSZLET 3x20 A 250 V~ 4M

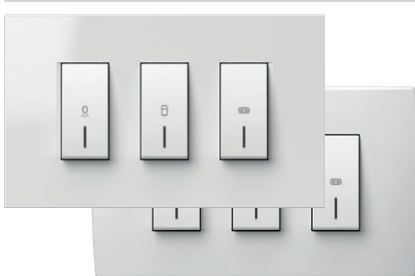

CM25PWOL
 CM25IWOL

 CM25PWOS
 CM25IWOS

- kapcsolókészlet 3xSM12 20 A 250 V~ szerelőkerettel és fedlappal
- csavaros érintkezők 1,5-2,5 mm²
- EN 60669-1 szabványnak megfelel
- univerzális megoldás felújításhoz 108-135 mm rögzítési mérettel rendelkező dobozokra, illetve 4 M méretű dobozokra
- fedlap magassága 90 mm

SWITCH SET FOR BATHROOM 3x20A 250V~ 4M

- switch set 3xSM12 20A 250V~ with mounting frame and cover plate
- screw contacts 1.5-2.5mm²
- in accordance with EN 60669-1
- universal solution for renovation on boxes with fixing dimensions 108-135mm or boxes 4M size
- cover plate height 90mm

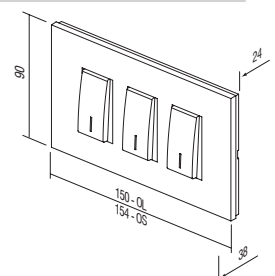

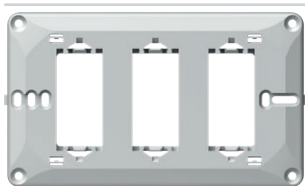

NM41

4M SZERELŐKERET FÜRDŐSZOBA KÉSZLETHEZ

- univerzális szerelőkeret csavarokkal fürdőszoba készlethez
- univerzális megoldás felújításhoz 108-135 mm rögzítési mérettel rendelkező dobozokra, illetve 4 M méretű dobozokra
- EN 60669-1 szabványnak megfelel

MOUNTING FRAME BATHROOM SET 4M

- universal mounting frame for bathroom set with screws
- universal solution for mounting on rectangular boxes with fixing dimensions 108-135mm or boxes 4M size
- in accordance with EN 60669-1

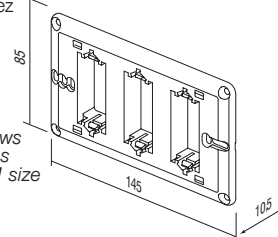

- OL41PW
- OL41NB
- OL41IW
- OL41ES
- OL41SG
- OL41IB

LINE KERET FÜRDŐSZOBA KÉSZLETHEZ

- LINE díszítőkeret fürdőszoba készlethez
- magasság: 90 mm
- EN 60669-1 szabványnak megfelel

COVER PLATE LINE BATHROOM SET

- decorative cover plate bathroom set LINE
- height 90mm
- in accordance with EN 60669-1

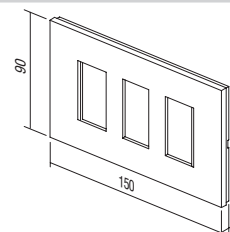

- OS41PW
- OS41NB
- OS41IW
- OS41ES
- OS41SG
- OS41SB
- OS41WE

SOFT KERET FÜRDŐSZOBA KÉSZLETHEZ

- SOFT díszítőkeret fürdőszoba készlethez
- magasság: 90 mm
- EN 60669-1 szabványnak megfelel

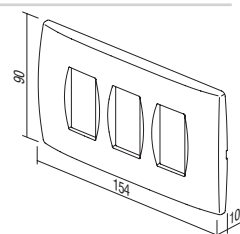

COVER PLATE SOFT BATHROOM SET

- decorative cover plate bathroom set SOFT
- height 90mm
- in accordance with EN 60669-1



ANTIBAKTERIÁLIS PROGRAM MODUL



típus type	leírás description	méret size	szín colour	1. opcionális adatok optional data 1
TM11	BILLENTYŰ BUTTON	1M	<input type="checkbox"/> AW antibakteriális fehér antibacterial white	 NT semleges neutral
TM21	ÜRES BLANK	1M		
VM10	ALJZAT SOCKET	2M		 IN jelzőlámpa indicator
:	:	:		
:	:	:		













ANTIBAKTERIÁLIS PROGRAM MODUL

- a kapcsolókhoz és aljzatokhoz naponta rengeteg ember hozzáér, ezért ezeken a helyeken gyakran szaporodnak és terjednek el baktériumok
- természetes antibakteriális tulajdonságainak köszönhetően három évezrede használják az ezüstöt biztonságos és hatásos fertőtlenítőként, mivel teljesen természetes, egészséges és környezetbarát
- a különleges antibakteriális ezüstion adalékanyag hosszan tartó, megbízható és hatékony védelmet biztosít a baktériumok, vírusok, mikrobák, illetve gombák kialakulása és szaporodása ellen
- az antibakteriális védelem higiéniát, tisztaságot és egészséget biztosít az emberek számára
- tökéletesen alkalmas szigorú higiéniai követelményű környezetekben (kórházak, egészségügyi központok, gyógyszerészeti létesítmények, időotthonok, gondozóintézmények, laboratóriumok, éttermek, hotelek, repülőterek, busz és vasúti állomások, üzleti és bevásárlóhelyek, állami intézmények...)
- Független laboratóriumi tesztek végeztek a legmagasabb szintű japán JIS Z 2801 szabványok szerint
- alacsony költség az emberi egészség védelmének biztosítására
- az antibakteriális program MODUL kialakítása és funkcionálitása könnyű tisztítást és karbantartást tesz lehetővé
- az antibakteriális gombok, fedlapok és aljzatok klasszikus szerelőkeretekkel és kapcsolókkal vannak kombinálva
- a termékek hátul AW (antibakteriális fehér) címkével vannak ellátva

ANTIBACTERIAL PROGRAM MODUL

- switches and sockets are daily touched by many people, so this is a common place for development and spread of bacteria
- thanks to its natural antibacterial characteristics silver has been used for three millennia as a safe and effective disinfectant, since it is completely natural, healthy and environmentally friendly
- special antibacterial silver ions additive provides long-term, reliable and effective protection against the development and spread of bacteria, viruses, microbes and fungi
- antibacterial protection ensures hygiene, cleanliness and health for people
- perfectly suitable for use in environments with strict hygiene conditions (hospitals, health centers, pharmaceutical facilities, homes for elderly, nursing homes, laboratories, restaurants, hotels, airports, bus and railway stations, business and shopping areas, public institutions ...)
- independent laboratory testings have been carried out in accordance with highest Japanese standards JIS Z 2801
- low cost for providing human health
- design and functionality of antibacterial program MODUL allow easy cleaning and maintenance
- antibacterial buttons, cover plates and sockets are combined with classic mounting frames and switches
- products are labelled on the back with AW (antibacterial white)

A N T I B A C T E R I A L P R O G R A M M O D U L

	□ TM11AW	<p>1M BILLENTYŰ</p> <ul style="list-style-type: none"> - cserélhető 1M billentyű - EN 60669-1 szabványnak megfelel - antibakteriális védelem az JIS Z 2801 szabvánnyal összhangban 	
	□ TM11AWIN	<p>1M JELZŐFÉNYES BILLENTYŰ</p> <ul style="list-style-type: none"> - cserélhető 1M billentyű - EN 60669-1 szabványnak megfelel - antibakteriális védelem az JIS Z 2801 szabvánnyal összhangban 	
	□ TM12AW	<p>2M BILLENTYŰ</p> <ul style="list-style-type: none"> - cserélhető 2M billentyű billentyűtartóval - kapcsoló vagy nyomógomb 1M méretről 2M méretre való átalakításához - EN 60669-1 szabványnak megfelel - antibakteriális védelem az JIS Z 2801 szabvánnyal összhangban 	
	□ TM12AWIN	<p>2M JELZŐFÉNYES BILLENTYŰ</p> <ul style="list-style-type: none"> - cserélhető 2M billentyű billentyűtartóval - kapcsoló vagy nyomógomb 1M méretről 2M méretre való átalakításához - EN 60669-1 szabványnak megfelel - antibakteriális védelem az JIS Z 2801 szabvánnyal összhangban 	
	□ TM21AW	<p>1M ÜRES</p> <ul style="list-style-type: none"> - üres modul az üres területek feltöltéséhez - EN 60669-1 szabványnak megfelel - antibakteriális védelem az JIS Z 2801 szabvánnyal összhangban 	
	□ TM22AW	<p>2M ÜRES</p> <ul style="list-style-type: none"> - üres modul az üres területek feltöltéséhez - EN 60669-1 szabványnak megfelel - antibakteriális védelem az JIS Z 2801 szabvánnyal összhangban 	

BUTTON 1M

- replaceable button 1M
- in accordance with EN 60669-1
- antibacterial protection in accordance with JIS Z 2801

BUTTON 1M INDICATOR

- replaceable button 1M
- in accordance with EN 60669-1
- antibacterial protection in accordance with JIS Z 2801

BUTTON 2M

- replaceable button 2M with button carrier
- to upgrade switch or push button from size 1M to size 2M
- in accordance with EN 60669-1
- antibacterial protection in accordance with JIS Z 2801

BUTTON 2M INDICATOR

- replaceable button 2M with button carrier
- to upgrade switch or push button from size 1M to size 2M
- in accordance with EN 60669-1
- antibacterial protection in accordance with JIS Z 2801

BLANK 1M

- blank modul to fill up empty spaces
- in accordance with EN 60669-1
- antibacterial protection in accordance with JIS Z 2801

BLANK 2M

- blank modul to fill up empty spaces
- in accordance with EN 60669-1
- antibacterial protection in accordance with JIS Z 2801



□ VM10AW

SCHUKO ALJZAT+KS 2P+E 16A 250V~ 2M

- 2P+E schuko
- 16A 250V~, típus: VM10
- IEC 60884-1, CEE7 szabvánnyal összhangban
- csavaros érintkezők 1,5-2,5 mm²
- beépített védelem az érintkezők megérintése ellen
- antibakteriális védelem az JIS Z 2801 szabvánnyal összhangban



SOCKET SCHUKO+KS 2P+E 16A 250V~ 2M

- 2P+E schuko
- 16A 250V~, type VM10
- in accordance with IEC 60884-1, CEE7
- screw contacts 1.5-2.5 mm²
- shuttered live contacts
- antibacterial protection in accordance with JIS Z 2801



□ VM11AW

SCHUKO ALJZAT+KS+COVER 2P+E 16A 250V~ 2M

- 2P+E schuko+fedél
- 16A 250V~, típus: VM11
- IEC 60884-1, CEE7 szabvánnyal összhangban
- csavaros érintkezők 1,5-2,5 mm²
- beépített védelem az érintkezők megérintése ellen
- antibakteriális védelem az JIS Z 2801 szabvánnyal összhangban



SOCKET SCHUKO+KS+COVER

- 2P+E schuko+cover
- 16A 250V~, type VM11
- in accordance with IEC 60884-1, CEE7
- screw contacts 1.5-2.5 mm²
- shuttered live contacts
- antibacterial protection in accordance with JIS Z 2801



□ VM20AW

EURO ALJZAT+2P KS - 10A; 250 V~; 1M

- 2P európai
- 10A 250V~, típus: VM20
- IEC 60884-1, CEE7 szabvánnyal összhangban
- csavaros érintkezők 1,5-2,5 mm²
- beépített védelem az érintkezők megérintése ellen
- antibakteriális védelem az JIS Z 2801 szabvánnyal összhangban



SOCKET EURO+KS 2P 10A 250V~ 1M

- 2P Euro
- 10A 250V~, type VM20
- in accordance with IEC 60884-1, CEE7
- screw contacts 1.5-2.5 mm²
- shuttered live contacts
- antibacterial protection in accordance with JIS Z 2801



□ KM11AW

ALJZAT - TV végzáró - 1 dB; 1 M

- TV végzáró
- frekvenciatartomány: 5÷2400 MHz
- csökkentés: < 1 dB
- EN 50083-1 szabványnak megfelel
- csavaros érintkezők
- antibakteriális védelem az JIS Z 2801 szabvánnyal összhangban



SOCKET TV END-LINE 1dB 1M

- TV end-line
- frequency range 5÷2400 MHz
- reduction < 1 dB
- in accordance with EN 50083-1
- screw contacts
- antibacterial protection in accordance with JIS Z 2801

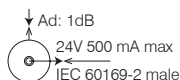

□ KM35AW

KS ADAPTER - 1 M

- KS Keystone szabvány
- AMP, Avaya, Brandrex, FMT, Mfico, Tyco, ...
- kommunikációs modul nem tartalmaz
- antibakteriális védelem az JIS Z 2801 szabvánnyal összhangban



ADAPTER KS 1M

- KS keystone fixing standard
- AMP, Avaya, Brandrex, FMT, Mfico, Tyco, ...
- communication module not included
- antibacterial protection in accordance with JIS Z 2801

A N T I B A C T E R I A L P R O G R A M M O D U L



OS20AW

SOFT KERET, 2M

- SOFT díszítőkeret, 2M
- EN 60669-1 szabványnak megfelel
- antibakteriális védelem az JIS Z 2801 szabvánnyal összhangban

COVER PLATE SOFT 2M

- decorative cover plate SOFT 2M
- in accordance with EN 60669-1
- antibacterial protection in accordance with JIS Z 2801



OS24AW

SOFT KERET, 2x2M

- SOFT díszítőkeret, 2x2M
- vízszintes vagy függőleges felszerelés
- EN 60669-1 szabványnak megfelel
- antibakteriális védelem az JIS Z 2801 szabvánnyal összhangban

COVER PLATE SOFT 2x2M

- decorative cover plate SOFT 2x2M
- horizontal or vertical mounting
- in accordance with EN 60669-1
- antibacterial protection in accordance with JIS Z 2801



OS26AW

SOFT KERET, 3x2M

- SOFT díszítőkeret, 3x2M
- vízszintes vagy függőleges felszerelés
- EN 60669-1 szabványnak megfelel
- antibakteriális védelem az JIS Z 2801 szabvánnyal összhangban

COVER PLATE SOFT 3x2M

- decorative cover plate SOFT 3x2M
- horizontal or vertical mounting
- in accordance with EN 60669-1
- antibacterial protection in accordance with JIS Z 2801



OS30AW

SOFT KERET, 3M

- SOFT díszítőkeret, 3M
- antibakteriális védelem az JIS Z 2801 szabvánnyal összhangban
- EN 60669-1 szabványnak megfelel

COVER PLATE SOFT 3M

- decorative cover plate SOFT 3M
- in accordance with EN 60669-1
- antibacterial protection in accordance with JIS Z 2801



OS40AW

SOFT KERET, 4M

- SOFT díszítőkeret, 4M
- EN 60669-1 szabványnak megfelel
- antibakteriális védelem az JIS Z 2801 szabvánnyal összhangban

COVER PLATE SOFT 4M

- decorative cover plate SOFT 4M
- in accordance with EN 60669-1
- antibacterial protection in accordance with JIS Z 2801

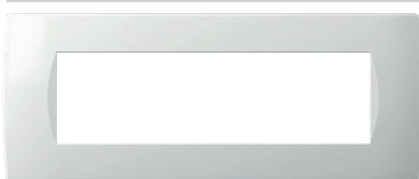

OS70AW

SOFT KERET, 7M

- SOFT díszítőkeret, 7M
- EN 60669-1 szabványnak megfelel
- antibakteriális védelem az JIS Z 2801 szabvánnyal összhangban

COVER PLATE SOFT 7M

- decorative cover plate SOFT 7M
- in accordance with EN 60669-1
- antibacterial protection in accordance with JIS Z 2801

fa
woodWB bambusz
bambooWW dió
walnutWM juhar
mapleWE wenge
wenge

A természet értékes és egyedülálló épp úgy, mint a dekoratív fedőlapjaink, amelyek között nincs két azonos.

A fa dekoratív fedőlap eltérő megjelenése, ill. megjelenési különbségeik nem biztosítanak jogot panaszra.

Nature is unique and precious, as our decorative cover plates where no two are the same.

Complaints about wooden decorative cover plate's diverse appearance and differentiation cannot be considered.

COVER PLATES PURE OP

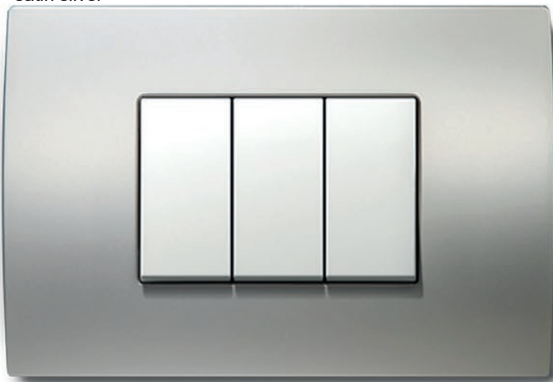
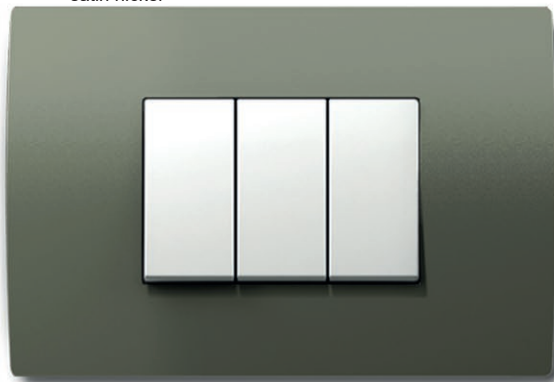
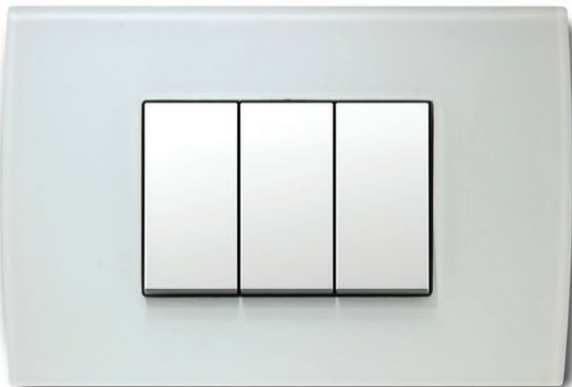
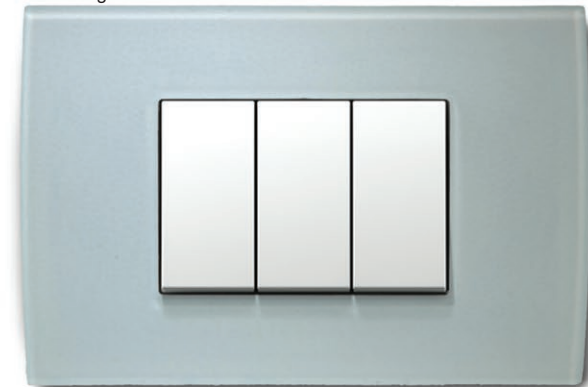
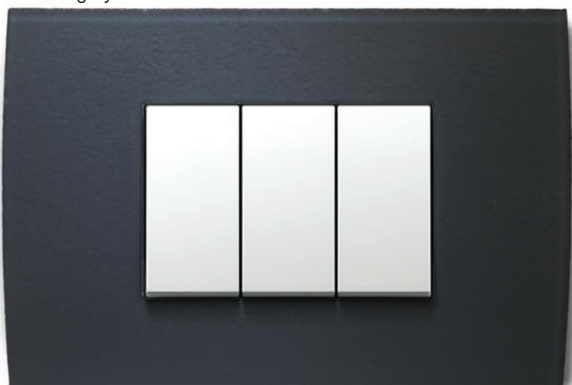
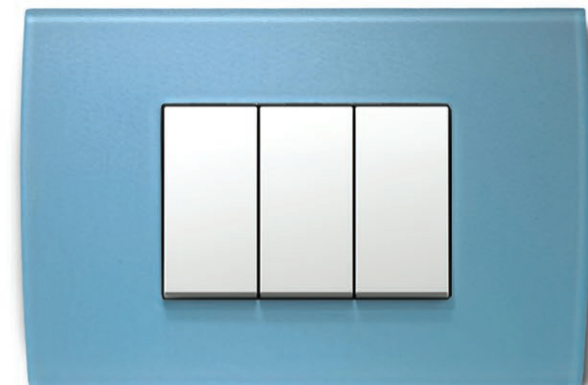
fém
metalMH kovácsolt acél
hammered steelME maratott vas
etched ironMS ezüst szatén
satin silverMN nikkel szatén
satin nickelüveg
glassGW jégfehér
ice whiteGG jégzöld
ice greenGY jégszürke
ice greyGB jégkék
ice blue



típus type	leírás description	méret size	szín colour					
OP13	PURE FEDLAP COVER PLATE PURE	1/3M	MH	kovácsolt acél hammered steel	WB	bambusz bamboo	GW	jégfehér ice white
OP20	PURE FEDLAP COVER PLATE PURE	2M	ME	maratott vas etched iron	WW	dió walnut	GG	jégzöld ice green
OP23	PURE FEDLAP COVER PLATE PURE	2/3M	MS	ezüst festésű satin silver	WM	juhar maple	GY	jégszürke ice grey
.	.	.	MN	nikkel festésű satin nickel	WE	wenge wenge	GB	jégekék ice blue



OP20MH	OP20WB
OP20ME	OP20WW
OP20MS	OP20WM
OP20MN	OP20WE
	OP20GW
	OP20GG
	OP20GY
	OP20GB

PURE FEDLAP, 2M

- PURE dekoratív fedlap, 2M
- EN 60669-1 szabványnak megfelel
- csak NM24 vagy NM25 szerelőkerettel

COVER PLATE PURE 2M

- decorative cover plate PURE 2M
- in accordance with EN 60669-1
- only in combination with mounting frame NM24 or NM25

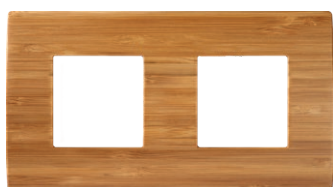

OP24MH	OP24WB
OP24ME	OP24WW
OP24MS	OP24WM
OP24MN	OP24WE
	OP24GW
	OP24GG
	OP24GY
	OP24GB

PURE FEDLAP, 2x2M

- PURE dekoratív fedlap, 2x2M
- vízszintes vagy függőleges felszerelés
- EN 60669-1 szabványnak megfelel
- csak NM24 vagy NM25 szerelőkeretekkel

COVER PLATE PURE 2x2M

- decorative cover plate PURE 2x2M
- horizontal or vertical mounting
- in accordance with EN 60669-1
- only in combination with mounting frames NM24 or NM25



OP26MH	OP26WB
OP26ME	OP26WW
OP26MS	OP26WM
OP26MN	OP26WE
	OP26GW
	OP26GG
	OP26GY
	OP26GB

PURE FEDLAP, 3x2M

- PURE dekoratív fedlap, 3x2M
- vízszintes vagy függőleges felszerelés
- EN 60669-1 szabványnak megfelel
- csak NM24 vagy NM25 szerelőkeretekkel

COVER PLATE PURE 3x2M

- decorative cover plate PURE 3x2M
- horizontal or vertical mounting
- in accordance with EN 60669-1
- only in combination with mounting frames NM24 or NM25



OP28MH	OP28WB
OP28ME	OP28WW
OP28MS	OP28WM
OP28MN	OP28WE
	OP28GW
	OP28GG
	OP28GY
	OP28GB

PURE FEDLAP, 4x2M

- PURE dekoratív fedlap, 4x2M
- vízszintes vagy függőleges felszerelés
- EN 60669-1 szabványnak megfelel
- csak NM24 vagy NM25 szerelőkeretekkel

COVER PLATE PURE 4x2M

- decorative cover plate PURE 4x2M
- horizontal or vertical mounting
- in accordance with EN 60669-1
- only in combination with mounting frames NM24 or NM25

COVER PLATES PURE OP



	OP30MH		OP30WB
	OP30ME		OP30WW
	OP30MS		OP30WM
	OP30MN		OP30WE
			OP30GW
			OP30GG
			OP30GY
			OP30GB

PURE FEDLAP, 3M

- PURE dekoratív fedlap, 3M
- EN 60669-1 szabványnak megfelel

COVER PLATE PURE 3M

- decorative cover plate PURE 3M
- in accordance with EN 60669-1



	OP40MH		OP40WB
	OP40ME		OP40WW
	OP40MS		OP40WM
	OP40MN		OP40WE
			OP40GW
			OP40GG
			OP40GY
			OP40GB

PURE FEDLAP, 4M

- PURE dekoratív fedlap, 4M
- EN 60669-1 szabványnak megfelel

COVER PLATE PURE 4M

- decorative cover plate PURE 4M
- in accordance with EN 60669-1



	OP70MH		OP70WB
	OP70ME		OP70WW
	OP70MS		OP70WM
	OP70MN		OP70WE
			OP70GW
			OP70GG
			OP70GY
			OP70GB

PURE FEDLAP, 7M

- PURE dekoratív fedlap, 7M
- EN 60669-1 szabványnak megfelel

COVER PLATE PURE 7M

- decorative cover plate PURE 7M
- in accordance with EN 60669-1



	OP13MH		OP13WB
	OP13ME		OP13WW
	OP13MS		OP13WM
	OP13MN		OP13WE
			OP13GW
			OP13GG
			OP13GY
			OP13GB

PURE FEDLAP, 1/3M

- PURE dekoratív fedlap, 1/3M
- EN 60669-1 szabványnak megfelel

COVER PLATE PURE 1/3M

- decorative cover plate PURE 1/3M
- in accordance with EN 60669-1

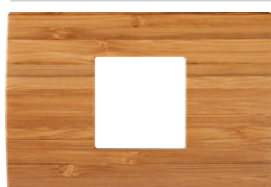

	OP23MH		OP23WB
	OP23ME		OP23WW
	OP23MS		OP23WM
	OP23MN		OP23WE
			OP23GW
			OP23GG
			OP23GY
			OP23GB

PURE FEDLAP, 2/3M

- PURE dekoratív fedlap, 2/3M
- EN 60669-1 szabványnak megfelel

COVER PLATE PURE 2/3M

- decorative cover plate PURE 2/3M
- in accordance with EN 60669-1

alap
basic

PW fényes fehér
polar white

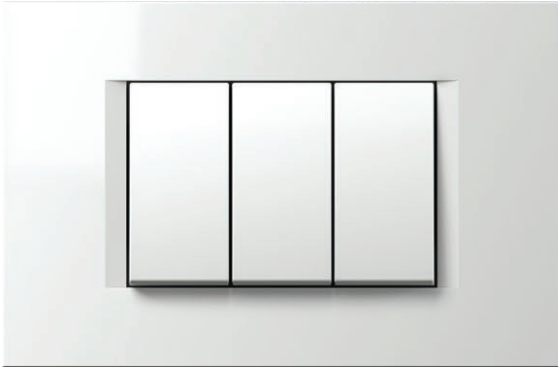

IW fényes krém
ivory white

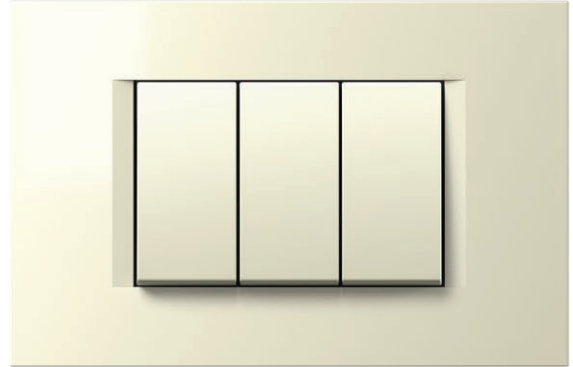

ES matt ezüst
elox silver



SB matt fekete
soft touch black

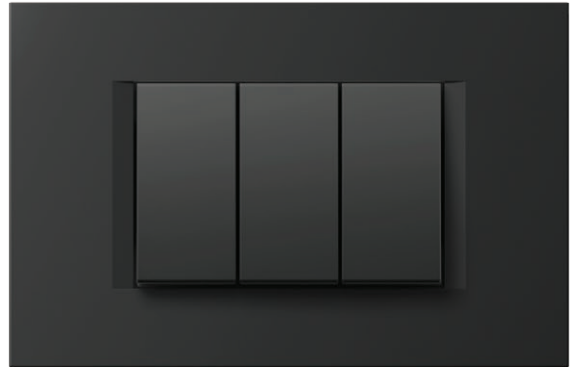

C O V E R P L A T E S L I N E O L

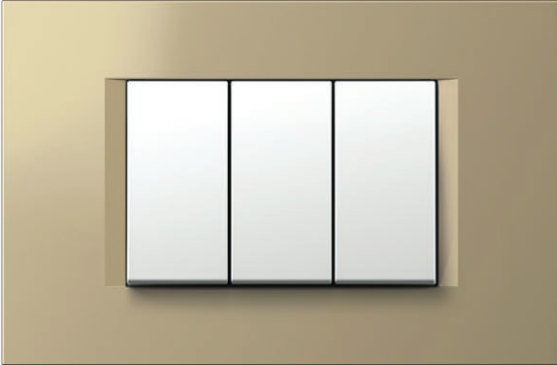
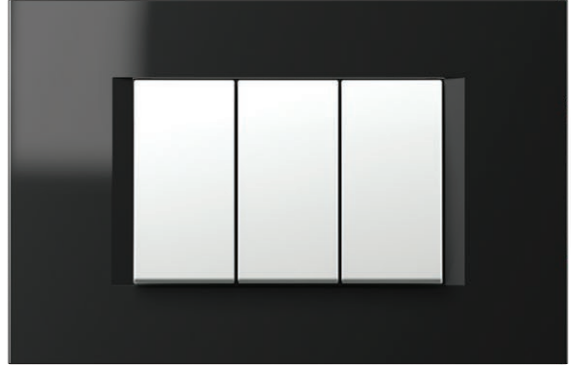
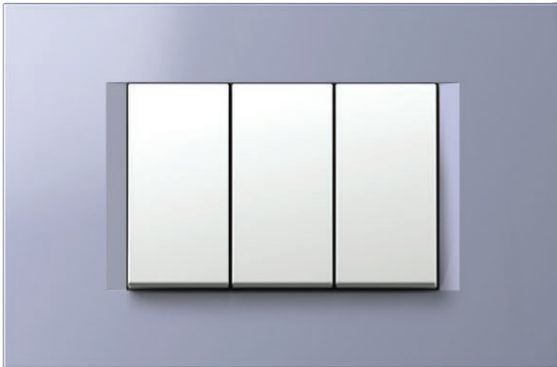
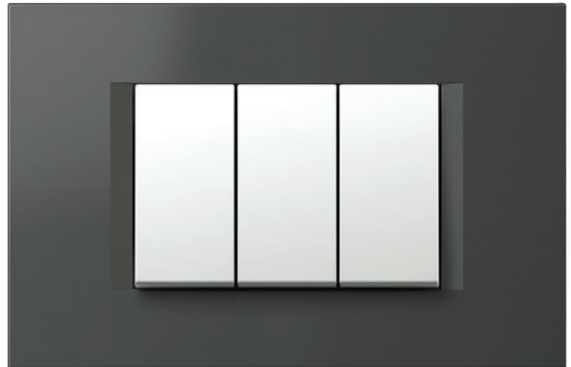
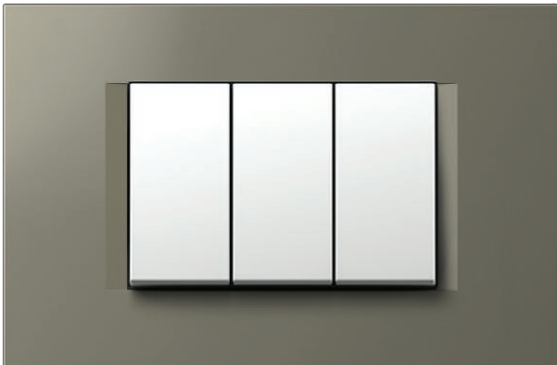
dekor
decorSG homokarany
sand goldNB éjfékete
night blackIB impulzuskék
impulse blueAT antracit
anthraciteTI títan
titaniumSW kőmintás fehér
stone white

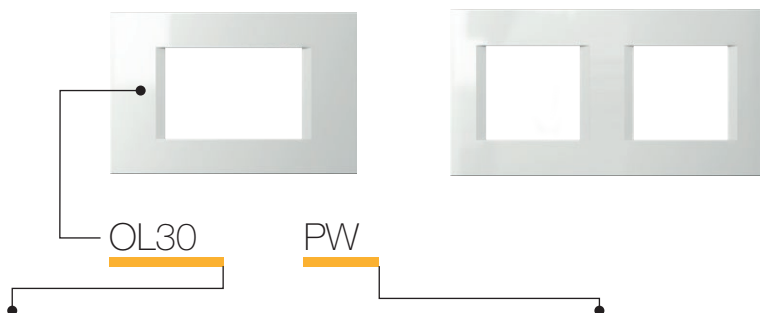

típus type	leírás description	méret size	szín colour	
OL10	LINE KERET COVER PLATE LINE	1/2M	PW fényes fehér polar white	SG homokarany sand gold
OL13	LINE KERET COVER PLATE LINE	1/3M	IW fényes krém ivory white	NB éjfékete night black
OL20	LINE KERET COVER PLATE LINE	2M	ES matt ezüst elox silver	IB impulzuskék impulse blue
:	:	:	SB matt fekete soft touch black	TI títán titanium
:	:	:		SW kőmintás fehér stone white



LINE KERET, 2M



OL20PW	OL20SG
OL20IW	OL20NB
OL20ES	OL20IB
OL20SB	OL20AT
	OL20TI
	OL20SW

- LINE díszítőkeret, 2M
- EN 60669-1 szabványnak megfelel

COVER PLATE LINE 2M

- decorative cover plate LINE 2M
- in accordance with EN 60669-1

LINE KERET, 2x2M

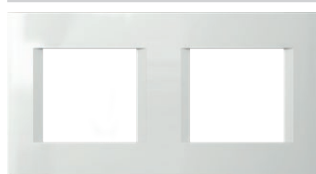

OL24PW	OL24SG
OL24IW	OL24NB
OL24ES	OL24IB
OL24SB	OL24AT
	OL24TI
	OL24SW

- LINE díszítőkeret, 2x2M
- vízszintes vagy függőleges felszerelés
- EN 60669-1 szabványnak megfelel

COVER PLATE LINE 2x2M

- decorative cover plate LINE 2x2M
- horizontal or vertical mounting
- in accordance with EN 60669-1

LINE KERET, 3x2M

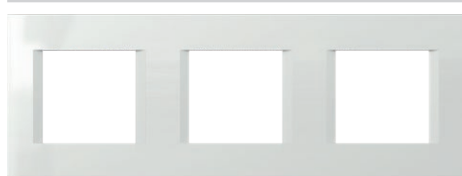

OL26PW	OL26SG
OL26IW	OL26NB
OL26ES	OL26IB
OL26SB	OL26AT
	OL26TI
	OL26SW

- LINE díszítőkeret, 3x2M
- vízszintes vagy függőleges felszerelés
- EN 60669-1 szabványnak megfelel

COVER PLATE LINE 3x2M

- decorative cover plate LINE 3x2M
- horizontal or vertical mounting
- in accordance with EN 60669-1

LINE KERET, 4x2M



OL28PW	OL28SG
OL28IW	OL28NB
OL28ES	OL28IB
OL28SB	OL28AT
	OL28TI
	OL28SW

- LINE díszítőkeret, 4x2M
- vízszintes vagy függőleges felszerelés
- EN 60669-1 szabványnak megfelel

COVER PLATE LINE 4x2M

- decorative cover plate LINE 4x2M
- horizontal or vertical mounting
- in accordance with EN 60669-1

LINE KERET, 5x2M

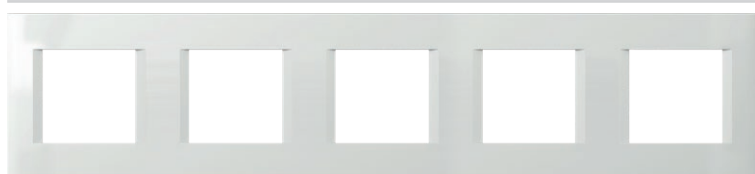

OL29PW
OL29IW
OL29ES
OL29SB
OL29AT
OL29TI

- LINE díszítőkeret, 5x2M
- vízszintes vagy függőleges felszerelés
- EN 60669-1 szabványnak megfelel

COVER PLATE LINE 5x2M

- decorative cover plate LINE 5x2M
- horizontal or vertical mounting
- in accordance with EN 60669-1

COVER PLATES LINE OL



OL30PW	OL30SG
OL30IW	OL30NB
OL30ES	OL30IB
OL30SB	OL30AT
	OL30TI
	OL30SW

LINE FEDLAP, 3M

- LINE dekoratív fedlap, 3M
- EN 60669-1 szabványnak megfelel

COVER PLATE LINE 3M

- decorative cover plate LINE 3M
- in accordance with EN 60669-1



OL40PW	OL40SG
OL40IW	OL40NB
OL40ES	OL40IB
OL40SB	OL40AT
	OL40TI
	OL40SW

LINE FEDLAP, 4M

- LINE dekoratív fedlap, 4M
- EN 60669-1 szabványnak megfelel

COVER PLATE LINE 4M

- decorative cover plate LINE 4M
- in accordance with EN 60669-1

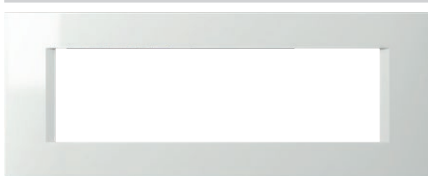

OL70PW	OL70SG
OL70IW	OL70NB
OL70ES	OL70IB
OL70SB	OL70AT
	OL70TI
	OL70SW

LINE FEDLAP, 7M

- LINE dekoratív fedlap, 7M
- EN 60669-1 szabványnak megfelel

COVER PLATE LINE 7M

- decorative cover plate LINE 7M
- in accordance with EN 60669-1



OL10PW	OL10SG
OL10IW	OL10NB
OL10ES	OL10IB
OL10SB	OL10AT
	OL10TI
	OL10SW

LINE FEDLAP, 1/2M

- LINE dekoratív fedlap, 1/2M
- EN 60669-1 szabványnak megfelel

COVER PLATE LINE 1/2M

- decorative cover plate LINE 1/2M
- in accordance with EN 60669-1

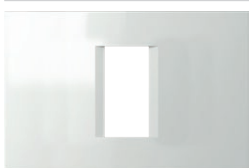

OL13PW	OL13SG
OL13IW	OL13NB
OL13ES	OL13IB
OL13SB	OL13AT
	OL13TI
	OL13SW

LINE FEDLAP, 1/3M

- LINE dekoratív fedlap, 1/3M
- EN 60669-1 szabványnak megfelel

COVER PLATE LINE 1/3M

- decorative cover plate LINE 1/3M
- in accordance with EN 60669-1



OL23PW	OL23SG
OL23IW	OL23NB
OL23ES	OL23IB
OL23SB	OL23AT
	OL23TI
	OL23SW

LINE FEDLAP, 2/3M

- LINE dekoratív fedlap, 2/3M
- EN 60669-1 szabványnak megfelel

COVER PLATE LINE 2/3M

- decorative cover plate LINE 2/3M
- in accordance with EN 60669-1

alap
basic

PW fényes fehér
polar white

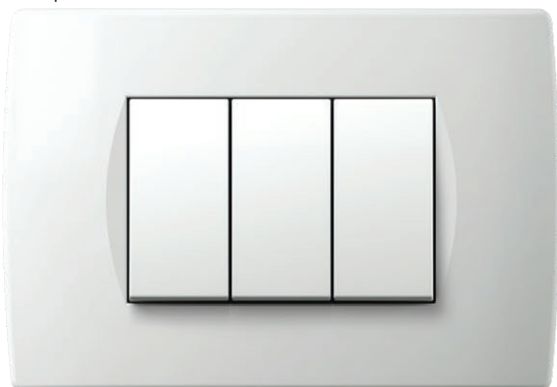

IW fényes krém
ivory white

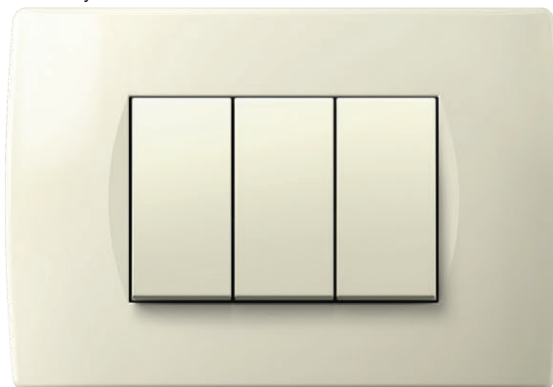

ES matt ezüst
elox silver

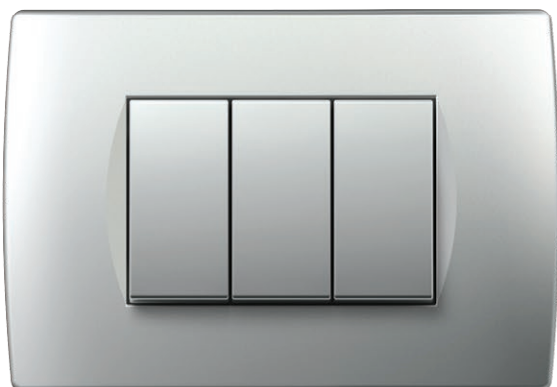

SB matt fekete
soft touch black

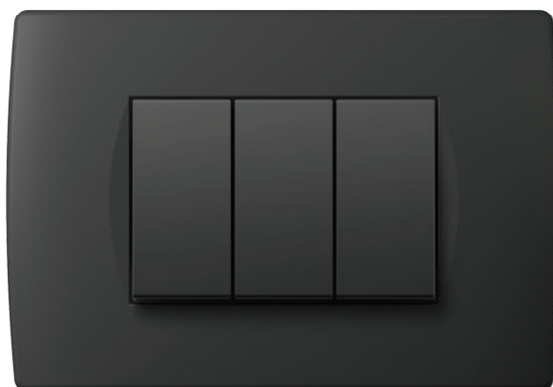

COVER PLATES SOFT OS

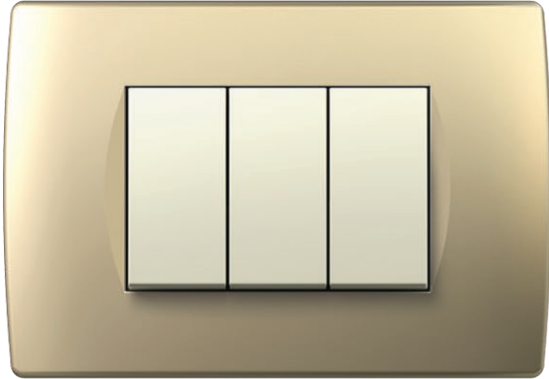
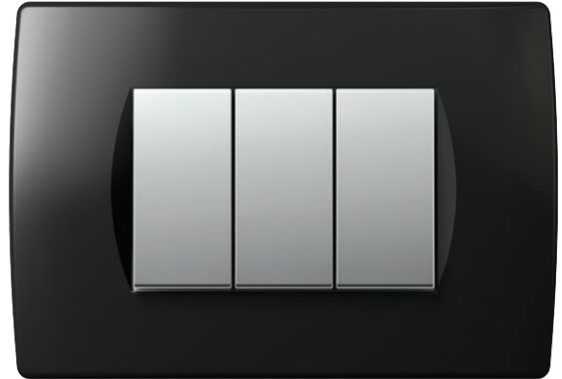
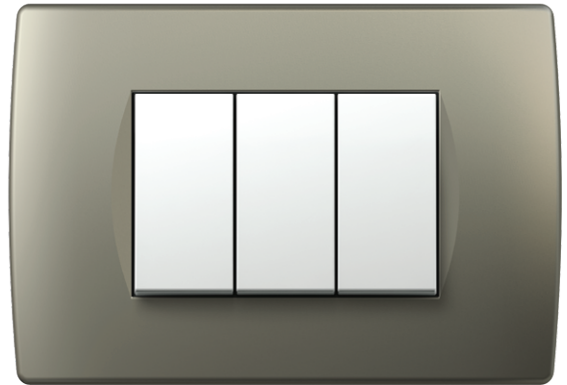
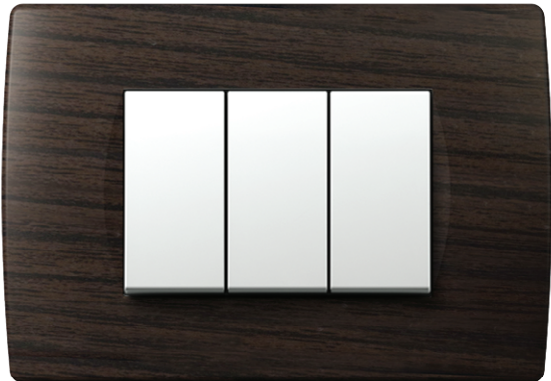
dekor
decorSG homokarany
sand goldNB éjfékete
night blackAT antracit
anthraciteTI títan
titaniumWE wenge
wengeWW dió
walnut



OS30

PW

típus type	leírás description	méret size	szín colour	
OS10	SOFT KERET COVER PLATE SOFT	1/2M	PW fényes fehér polar white	SG homokarany sand gold
OS13	SOFT KERET COVER PLATE SOFT	1/3M	IW fényes krém ivory white	NB éjfékete night black
OS20	SOFT KERET COVER PLATE SOFT	2M	ES matt ezüst elox silver	AT antracit anthracite
...	SB matt fekete soft touch black	TI titán titanium



OS20PW	OS20SG
OS20IW	OS20NB
OS20ES	OS20AT
OS20SB	OS20TI
	OS20WW
	OS20WE

SOFT KERET, 2M

- SOFT dekoratív fedlap, 2M
- EN 60669-1 szabványnak megfelel

COVER PLATE SOFT 2M

- decorative cover plate SOFT 2M
- in accordance with EN 60669-1



OS24PW	OS24SG
OS24IW	OS24NB
OS24ES	OS24AT
OS24SB	OS24TI
	OS24WW
	OS24WE

SOFT KERET, 2x2M

- SOFT dekoratív fedlap, 2x2M
- vízszintes vagy függőleges felszerelés
- EN 60669-1 szabványnak megfelel

COVER PLATE SOFT 2x2M

- decorative cover plate SOFT 2x2M
- horizontal or vertical mounting
- in accordance with EN 60669-1



OS26PW	OS26SG
OS26IW	OS26NB
OS26ES	OS26AT
OS26SB	OS26TI
	OS26WW
	OS26WE

SOFT KERET, 3x2M

- SOFT dekoratív fedlap, 3x2M
- vízszintes vagy függőleges felszerelés
- EN 60669-1 szabványnak megfelel

COVER PLATE SOFT 3x2M

- decorative cover plate SOFT 3x2M
- horizontal or vertical mounting
- in accordance with EN 60669-1



OS28PW	OS28SG
OS28IW	OS28NB
OS28ES	OS28AT
OS28SB	OS28TI
	OS28WW
	OS28WE

SOFT KERET, 4x2M

- SOFT dekoratív fedlap, 4x2M
- vízszintes vagy függőleges felszerelés
- EN 60669-1 szabványnak megfelel

COVER PLATE SOFT 4x2M

- decorative cover plate SOFT 4x2M
- horizontal or vertical mounting
- in accordance with EN 60669-1

COVER PLATES SOFT OS



 OS30PW	 OS30SG
 OS30IW	 OS30NB
 OS30ES	 OS30AT
 OS30SB	 OS30TI
	 OS30WW
	 OS30WE

SOFT KERET, 3M

- SOFT dekoratív fedlap, 3M
- EN 60669-1 szabványnak megfelel

COVER PLATE SOFT 3M

- decorative cover plate SOFT 3M
- in accordance with EN 60669-1



 OS40PW	 OS40SG
 OS40IW	 OS40NB
 OS40ES	 OS40AT
 OS40SB	 OS40TI
	 OS40WW
	 OS40WE





SOFT KERET, 4M

- SOFT dekoratív fedlap, 4M
- EN 60669-1 szabványnak megfelel

COVER PLATE SOFT 4M

- decorative cover plate SOFT 4M
- in accordance with EN 60669-1



 OS70PW	 OS70SG
 OS70IW	 OS70NB
 OS70ES	 OS70AT
 OS70SB	 OS70TI
	 OS70WW
	 OS70WE

SOFT KERET, 7M

- SOFT dekoratív fedlap, 7M
- EN 60669-1 szabványnak megfelel

COVER PLATE SOFT 7M

- decorative cover plate SOFT 7M
- in accordance with EN 60669-1

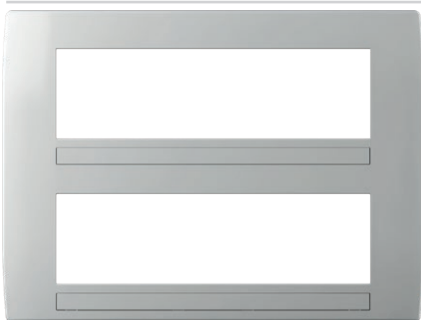

 OS72PW	 OS72AT
 OS72IW	 OS72TI
 OS72ES	
 OS72SB	

SOFT KERET, 2x7M

- dekoratív SOFT fedlap 2x7M jelöltáblával
- EN 60669-1 szabványnak megfelel

COVER PLATE SOFT 2x7M

- decorative cover plate SOFT 2x7M with inscription plate
- in accordance with EN 60669-1



 OS10PW	 OS10SG
 OS10IW	 OS10NB
 OS10ES	 OS10AT
 OS10SB	 OS10TI
	 OS10WW
	 OS10WE









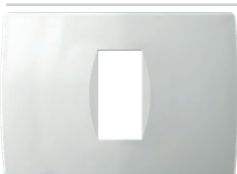

SOFT KERET, 1/2M

- SOFT dekoratív fedlap, 1/2M
- EN 60669-1 szabványnak megfelel

COVER PLATE SOFT 1/2M

- decorative cover plate SOFT 1/2M
- in accordance with EN 60669-1



 OS13PW	 OS13SG
 OS13IW	 OS13NB
 OS13ES	 OS13AT
 OS13SB	 OS13TI
	 OS13WW
	 OS13WE









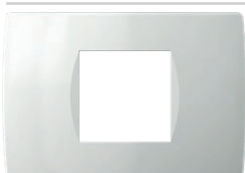

SOFT KERET, 1/3M

- SOFT dekoratív fedlap, 1/3M
- EN 60669-1 szabványnak megfelel

COVER PLATE SOFT 1/3M

- decorative cover plate SOFT 1/3M
- in accordance with EN 60669-1



 OS23PW	 OS23SG
 OS23IW	 OS23NB
 OS23ES	 OS23AT
 OS23SB	 OS23TI
	 OS23WW
	 OS23WE

SOFT KERET, 2/3M

- SOFT dekoratív fedlap, 2/3M
- EN 60669-1 szabványnak megfelel

COVER PLATE SOFT 2/3M

- decorative cover plate SOFT 2/3M
- in accordance with EN 60669-1



LÉZERNYOMAT A KERETEKEN

- bármilyen grafikájú lézernyomat
- kérésre készül
- OL OS keretekhez megfelelő

LASER PRINT ON COVER PLATES

- laser print of any graphics
- made on request
- suitable for cover plates OL, OS



KERET DEKORÁCIÓK

- egyedi mintázatok és színek
- kérésre készül
- OL OS keretekhez megfelelő

COVER PLATES DECORATIONS

- customised textures and colours
- made on request
- suitable for cover plates OL, OS

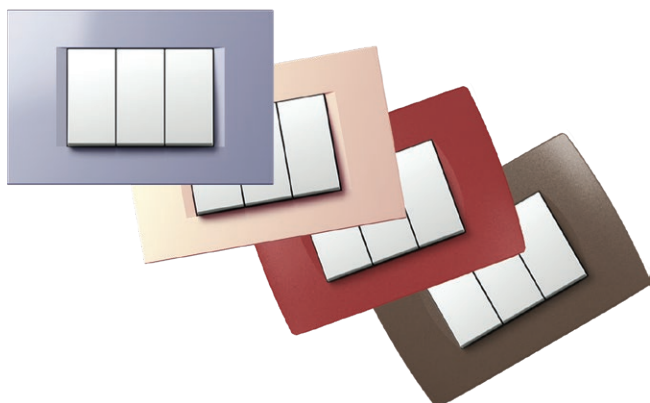

F R A M E S



line
A x B



soft
A x B



PURE
A x B

2M

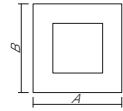

80 x 80 mm

84 x 84 mm

93 x 90 mm

2x2M

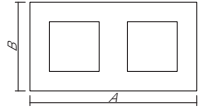

151 x 80 mm

155 x 84 mm

164 x 90 mm

3x2M

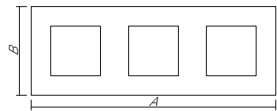

222 x 80 mm

226 x 84 mm

235 x 90 mm

4x2M

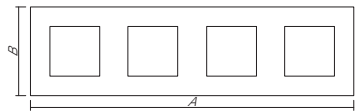

293 x 80 mm

297 x 84 mm

304 x 90 mm



3M

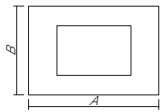

122 x 80 mm

122 x 84 mm

134 x 90 mm

4M

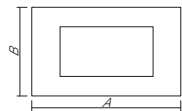

149 x 80 mm

144 x 84 mm

157 x 90 mm

7M

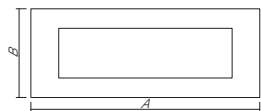

207 x 80 mm

212 x 84 mm

224 x 90 mm

2x7M

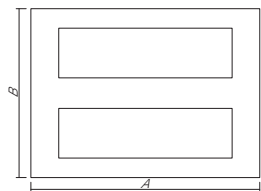

212 x 158 mm



1/2M

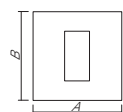

80 x 80 mm

84 x 84 mm

1/3M

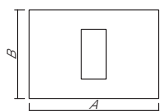

122 x 80 mm

122 x 84 mm

134 x 90 mm

2/3M

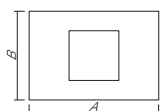

122 x 80 mm

122 x 84 mm

134 x 90 mm

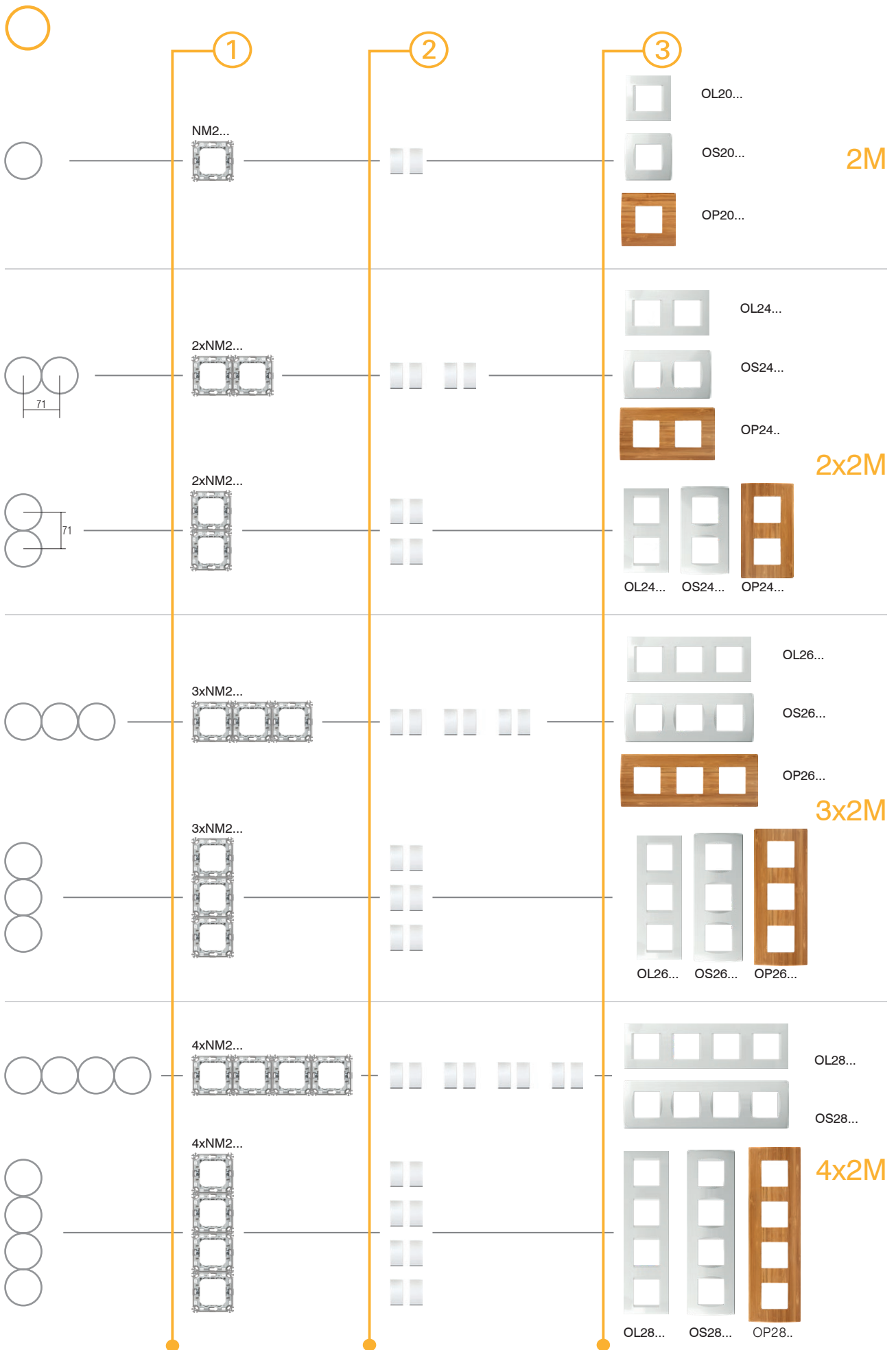

COMBINATIONS

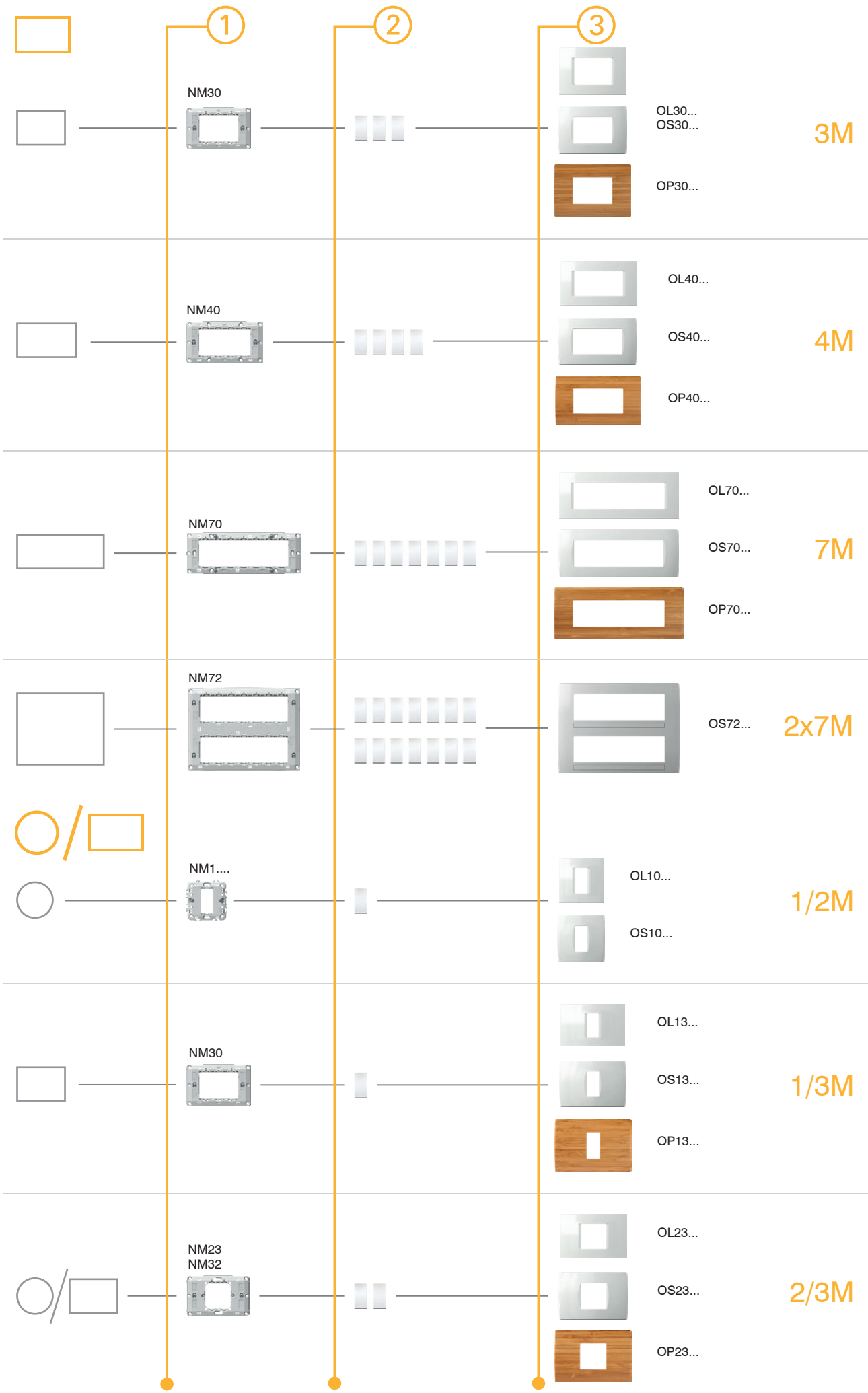

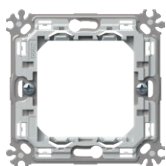
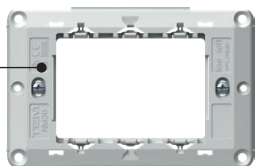

NM30

típus type	leírás description	méret size
NM10	SZERELŐKERET KARMOKKAL MOUNTING FRAME WITH CLAWS	1/2M
NM11	SZERELŐKERET CSAVAROK NÉLKÜL MOUNTING FRAME WITHOUT SCREWS	1/2M
NM20	SZERELŐKERET KARMOKKAL MOUNTING FRAME WITH CLAWS	2M
...



2M SZERELŐKERET KAPCSOLÓKARMOKKAL

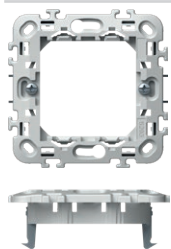

NM20

- 2M szerelőkeret kapcsolókarmokkal
- dobozokra való szereléshez Ø60 (DE..) karmokkal
- vízszintes vagy függőleges (2x2M, 3x2M és 4x2M) kombináció is lehetséges
- LINE és SOFT fedlappal való összeszereléshez alkalmas
- EN 60669-1 szabványnak megfelel

MOUNTING FRAME WITH CLAWS 2M

- mounting frame 2M with claws
- for mounting on boxes Ø60 (DE..) with claws
- possible horizontal or vertical combinations 2x2M, 3x2M and 4x2M
- suitable for assembling with cover plates LINE and SOFT
- in accordance with EN 60669-1

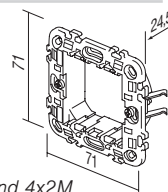

2M SZERELŐKERET CSAVAROK NÉLKÜL

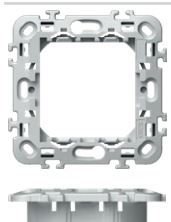

NM21

- 2M szerelőkeret csavarok és kapcsolókarmok nélkül
- dobozokra való szereléshez Ø60 (HE.., BE..) csavarokkal
- vízszintes vagy függőleges (2x2M, 3x2M és 4x2M) kombináció is lehetséges
- LINE és SOFT fedlappal való összeszereléshez alkalmas
- EN 60669-1 szabványnak megfelel

MOUNTING FRAME WITHOUT SCREWS 2M

- mounting frame 2M without screws and without claws
- for mounting on boxes Ø60 (HE.., BE..) with screws
- possible horizontal or vertical combinations 2x2M, 3x2M and 4x2M
- suitable for assembling with cover plates LINE and SOFT
- in accordance with EN 60669-1

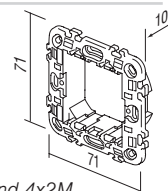

2M FÉM SZERELŐKERET KAPCSOLÓKARMOKKAL

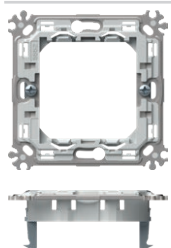

NM24

- 2M fém szerelőkeret kapcsolókarmokkal - merev változat
- dobozokra való szereléshez Ø60 (DE..) karmokkal
- vízszintes vagy függőleges (2x2M, 3x2M és 4x2M) kombináció is lehetséges
- PURE, LINE és SOFT fedlappal való összeszereléshez alkalmas
- EN 60669-1 szabványnak megfelel

MOUNTING FRAME METAL WITH CLAWS 2M

- metal mounting frame 2M with claws - stiff version
- for mounting on boxes Ø60 (DE..) with claws
- possible horizontal or vertical combinations 2x2M, 3x2M and 4x2M
- suitable for assembling with cover plates PURE, LINE and SOFT
- in accordance with EN 60669-1

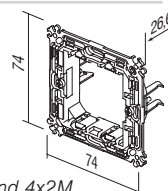

2M FÉM SZERELŐKERET CSAVAROK NÉLKÜL

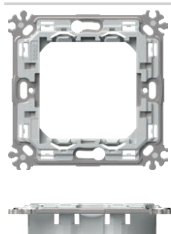

NM25

- 2M fém szerelőkeret csavarok és kapcsolókarmok nélkül - merev változat
- dobozokra való szereléshez Ø60 (HE.., BE..) csavarokkal
- vízszintes vagy függőleges (2x2M, 3x2M és 4x2M) kombináció is lehetséges
- PURE, LINE és SOFT fedlappal való összeszereléshez alkalmas
- EN 60669-1 szabványnak megfelel

MOUNTING FRAME METAL WITHOUT SCREWS 2M

- metal mounting frame 2M without screws and without claws - stiff version
- for mounting in boxes Ø60 (HE.., BE..) with screws
- possible horizontal or vertical combinations 2x2M, 3x2M and 4x2M
- suitable for assembling with cover plates PURE, LINE and SOFT
- in accordance with EN 60669-1

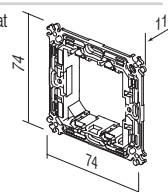

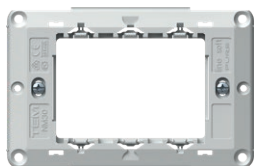

NM30

SZERELŐKERET CSAVAROKKAL, 3M

- 3M szerelőkeret csavarokkal
- 3M szögletes dobozokra való felszereléshez
- PURE, LINE és SOFT fedlappal való összeszereléshez alkalmas
- EN 60669-1 szabványnak megfelel

MOUNTING FRAME WITH SCREWS 3M

- mounting frame 3M with screws
- for mounting on rectangular boxes 3M
- suitable for assembling with cover plates PURE, LINE and SOFT
- in accordance with EN 60669-1

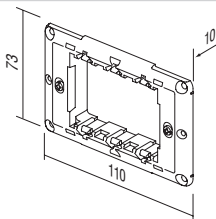

NM40

SZERELŐKERET CSAVAROKKAL, 4M

- 4M szerelőkeret csavarokkal
- 4M szögletes dobozokra való felszereléshez
- PURE, LINE és SOFT fedlappal való összeszereléshez alkalmas
- EN 60669-1 szabványnak megfelel

MOUNTING FRAME WITH SCREWS 4M

- mounting frame 4M with screws
- for mounting on rectangular boxes 4M
- suitable for assembling with cover plates PURE, LINE and SOFT
- in accordance with EN 60669-1

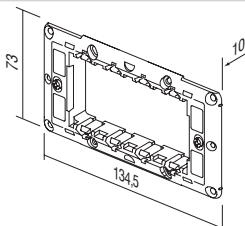

NM70

SZERELŐKERET CSAVAROKKAL, 7M

- 7M szerelőkeret csavarokkal
- 7M szögletes dobozokra való felszereléshez
- PURE, LINE és SOFT fedlappal való összeszereléshez alkalmas
- EN 60669-1 szabványnak megfelel

MOUNTING FRAME WITH SCREWS 7M

- mounting frame 7M with screws
- for mounting on rectangular boxes 7M
- suitable for assembling with cover plates PURE, LINE and SOFT
- in accordance with EN 60669-1

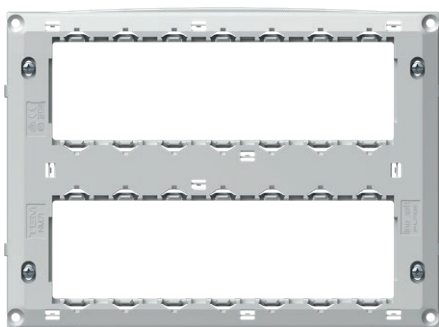
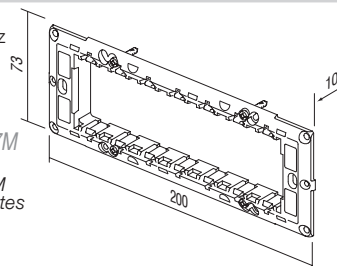

NM72

SZERELŐKERET CSAVAROKKAL, 2x7M

- 2x7M szerelőkeret csavarokkal
- 2x7M szögletes dobozokra való felszereléshez
- SOFT OS72 fedlappal való összeszereléshez
- EN 60669-1 szabványnak megfelel

MOUNTING FRAME WITH SCREWS 2x7M

- mounting frame 2x7M with screws
- for mounting on rectangular boxes 2x7M
- suitable for assembling with cover plate SOFT OS72
- in accordance with EN 60669-1

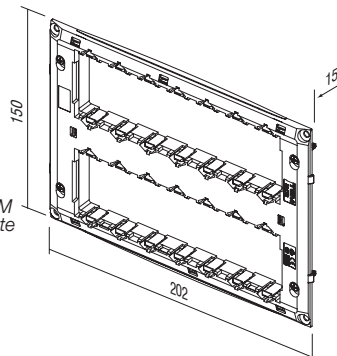

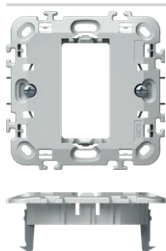

SZERELŐKERET KARMOKKAL, 1/2M

NM10

- szerelőkeret 1/2 M karmokkal
- dobozokra való szereléshez Ø60 (DE..) karmokkal
- LINE és SOFT fedlappal való összeszereléshez alkalmas
- EN 60669-1 szabványnak megfelel

MOUNTING FRAME WITH CLAWS 1/2M

- mounting frame 1/2M with claws
- for mounting on boxes Ø60 (DE..) with claws
- suitable for assembling with cover plates LINE and SOFT
- in accordance with EN 60669-1

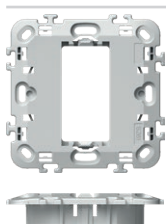
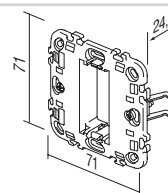

1/2M SZERELŐKERET CSAVAROK NÉLKÜL

NM11

- 1/2M szerelőkeret csavarok és kapcsolókarmok nélkül
- dobozokra való szereléshez Ø60 (HE.., BE..) csavarokkal
- LINE és SOFT fedlappal való összeszereléshez alkalmas
- EN 60669-1 szabványnak megfelel

MOUNTING FRAME WITHOUT SCREWS 1/2M

- mounting frame 1/2M without screws and without claws
- for mounting on boxes Ø60 (HE.., BE..) with screws
- suitable for assembling with cover plates LINE and SOFT
- in accordance with EN 60669-1

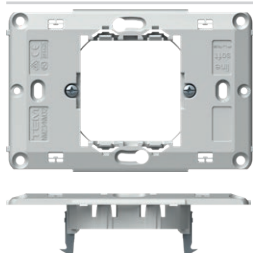
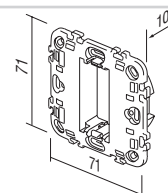

SZERELŐKERET KARMOKKAL, 2/3M

NM23

- szerelőkeret 2/3M karmokkal
- dobozokra való szereléshez Ø60 (DE..) karmokkal
- PURE, LINE és SOFT fedlappal való összeszereléshez alkalmas
- EN 60669-1 szabványnak megfelel

MOUNTING FRAME WITH CLAWS 2/3M

- mounting frame 2/3M with claws
- for mounting on boxes Ø60 (DE..) with claws
- suitable for assembling with cover plates PURE, LINE and SOFT
- in accordance with EN 60669-1

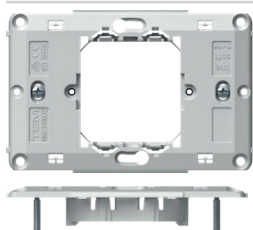
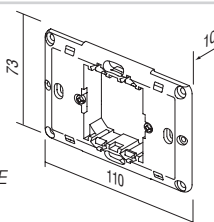

2/3M SZERELŐKERET CSAVAROKKAL

NM32

- 2/3M szerelőkeret csavarokkal
- 3M szögletes dobozokra való felszereléshez
- PURE, LINE és SOFT fedlappal való összeszereléshez alkalmas
- EN 60669-1 szabványnak megfelel

MOUNTING FRAME WITH SCREWS 2/3M

- mounting frame 2/3M with screws
- for mounting on rectangular boxes 3M
- suitable for assembling with cover plates PURE, LINE and SOFT
- in accordance with EN 60669-1

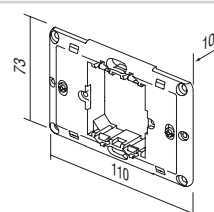

TEM

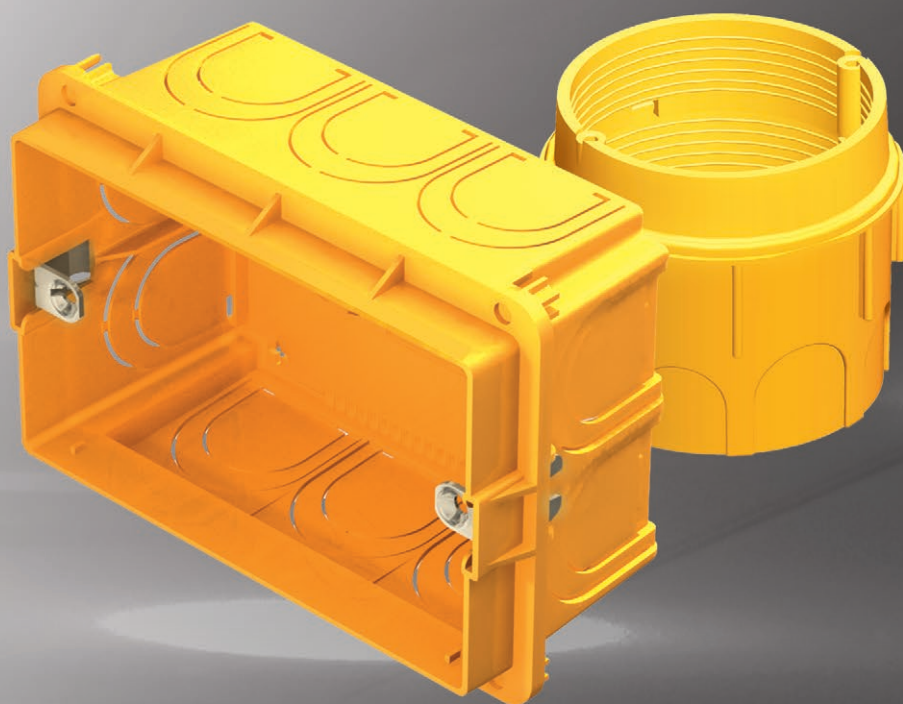

DOBOZOK



 KEREK DOBOZOK
 ROUND BOXES

140

 SZÖGLETES DOBOZOK
 RECTANGULAR BOXES



148

 ELOSZTÓ DOBOZOK
 JUNCTION BOXES

156

 VEZETÉKEZÉSI KIEGÉSZÍTŐK
 WIRING ACCESSORIES

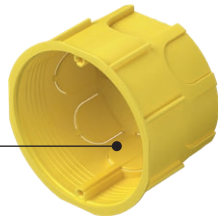
158



DE12



HE11



BE10

típus type	leírás description	méret size
DE10	KERÉK DOBOZ, TÉGLAFALHOZ ROUND BOX BRICK	SM60-01
HE10	KERÉK DOBOZ, GIPSZKARTONDOBOZHÓZ ROUND BOX HOLLOW WALL	SM68X40
BE10	KERÉK DOBOZ, BETONFALHOZ ROUND BOX CONCRETE	
:	:	:
:	:	:

KERÉK DOBOZ, TÉGLAFALHOZ SM60-01



DE10

- átmérő: Ø60, mélység: 40 mm
- 650°C, 500V
- IEC 60670-1 szabványnak megfelel
- halogénmentes

ROUND BOX BRICK SM60-01

- Ø60, depth 40mm
- 650°C, 500V
- in accordance with IEC 60670-1
- halogen free

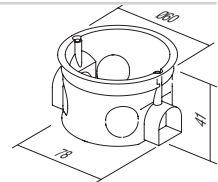

KERÉK DOBOZ, MÉLY TÉGLAFALHOZ SM60-06



DE11

- átmérő: Ø60, mélység: 60mm
- 650°C, 500V
- IEC 60670-1 szabványnak megfelel
- halogénmentes

ROUND BOX BRICK DEEP SM60-06

- Ø60, depth 60mm
- 650°C, 500V
- in accordance with IEC 60670-1
- halogen free

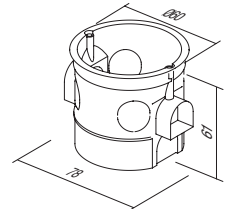

COMBI-CLIP SM60-03



DE30

- SM60-06 vagy SM60-01 dobozok függőleges rögzítéséhez 91 mm-es távolságban
- IEC 60670-1 szabványnak megfelel
- halogénmentes

COMBI-CLIP SM60-03

- for vertical fitting of boxes SM60-06 or SM60-01 on distance 91 mm
- in accordance with IEC 60670-1
- halogen free

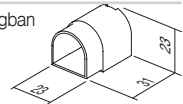

COMBI-CLIP SM60-04

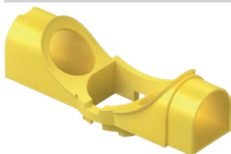

DE31

- SM60-06 vagy SM60-01 dobozok vízszintes rögzítéséhez 71 mm-es távolságban
- IEC 60670-1 szabványnak megfelel
- halogénmentes

COMBI-CLIP SM60-04

- for horizontal fitting of boxes SM60-06 or SM60-01 on distance 71mm
- in accordance with IEC 60670-1
- halogen free

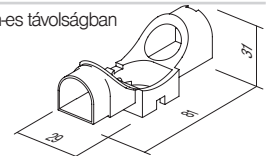

	DE12	<p>KERÉK DOBOZ, TÉGLAFALHOZ MD65-46</p> <ul style="list-style-type: none"> - átmérő: Ø65, mélység: 46 mm - 650°C, 500V - IEC 60670-1 szabványnak megfelel - halogénmentes <p><i>ROUND BOX BRICK MD65-46</i></p> <ul style="list-style-type: none"> - Ø65, depth 46mm - 650°C, 500V - in accordance with IEC 60670-1 - halogen free 	
	DE13	<p>KERÉK DOBOZ, MÉLY TÉGLAFALHOZ SM65-60</p> <ul style="list-style-type: none"> - átmérő: Ø65/60, mélység: 62 mm - 650°C, 500V - IEC 60670-1 szabványnak megfelel - halogénmentes <p><i>ROUND BOX BRICK DEEP MD65-60</i></p> <ul style="list-style-type: none"> - Ø65/60, depth 62mm - 650°C, 500V - in accordance with IEC 60670-1 - halogen free 	
	DE14	<p>VAKOLÓGYŰRŰ MD65-46-OS DOBOZHOZ</p> <ul style="list-style-type: none"> - átmérő: Ø65/60, mélység: 17mm - 650°C, 500V - IEC 60670-1 szabványnak megfelel - halogénmentes <p><i>ADDITIONAL PIECE FOR MD65-46</i></p> <ul style="list-style-type: none"> - Ø65/60, depth 17mm - 650°C, 500V - in accordance with IEC 60670-1 - halogen free 	
	DE32	<p>COMBI-CLIP MD65-71</p> <ul style="list-style-type: none"> - MD65 dobozok rögzítéséhez 71 mm-es távolságban - IEC 60670-1 szabványnak megfelel - halogénmentes <p><i>COMBI-CLIP MD65-71</i></p> <ul style="list-style-type: none"> - for fitting of boxes MD65 on distance 71mm - in accordance with IEC 60670-1 - halogen free 	
	DE33	<p>COMBI-CLIP MD65-91</p> <ul style="list-style-type: none"> - MD65 dobozok rögzítéséhez 91 mm-es távolságban - IEC 60670-1 szabványnak megfelel - halogénmentes <p><i>COMBI-CLIP MD65-91</i></p> <ul style="list-style-type: none"> - for fitting of boxes MD65 on distance 91mm - in accordance with IEC 60670-1 - halogen free 	
	DE20	<p>VAKOLÓFEDÉL 60</p> <ul style="list-style-type: none"> - védőfedél Ø60 átmérőjű dobozokhoz (DE10, DE11, DE13, DE14) - IEC 60670-1 szabványnak megfelel - dobozt védi vakolás közben <p><i>BOX COVER PROTECTIVE 60</i></p> <ul style="list-style-type: none"> - protective cover for box Ø60 for DE10, DE11, DE13, DE14 - in accordance with IEC 60670-1 - box protection during plastering 	
	DE21	<p>VAKOLÓFEDÉL 65</p> <ul style="list-style-type: none"> - védőfedél Ø65 átmérőjű dobozokhoz (DE12) - IEC 60670-1 szabványnak megfelel - dobozt védi vakolás közben <p><i>BOX COVER PROTECTIVE 65</i></p> <ul style="list-style-type: none"> - protective cover for box Ø65 for DE12 - in accordance with IEC 60670-1 - box protection during plastering 	
	DE22	<p>DOBOZFEDÉL</p> <ul style="list-style-type: none"> - dekoratív fedél Ø60 átmérőjű dobozokhoz - IEC 60670-1 szabványnak megfelel - halogénmentes <p><i>BOX COVER DECORATIVE SM60</i></p> <ul style="list-style-type: none"> - decorative cover for boxes Ø60 - in accordance with IEC 60670-1 - halogen free 	



összeszerelési utasítások /
assembly instructions

dobozok közötti távolság /
distance between boxes: 71 mm

dobozok közötti távolság /
distance between boxes: 91 mm

DE10,11

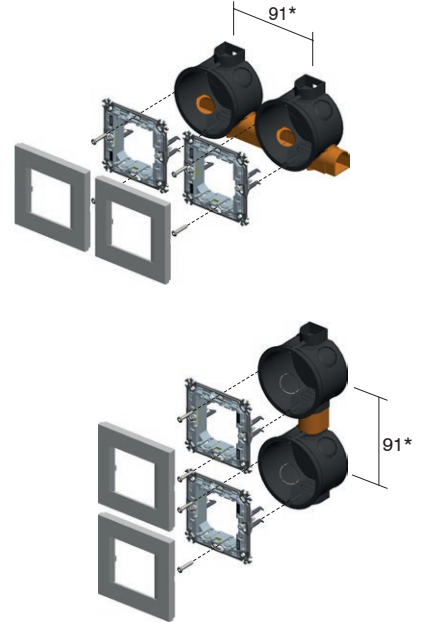
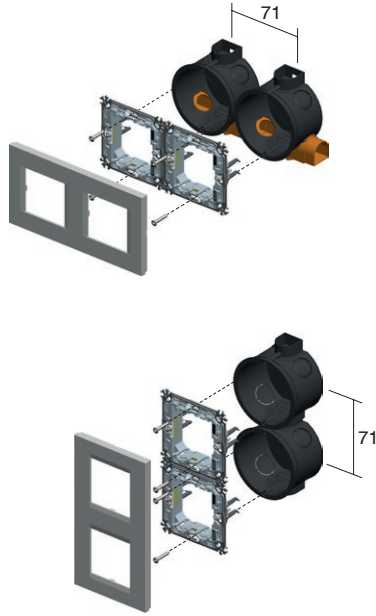
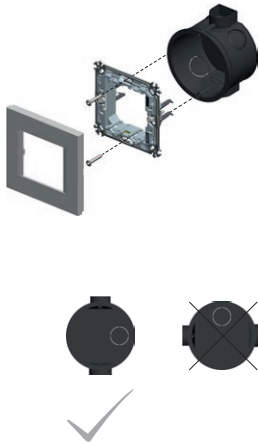

DE12,13

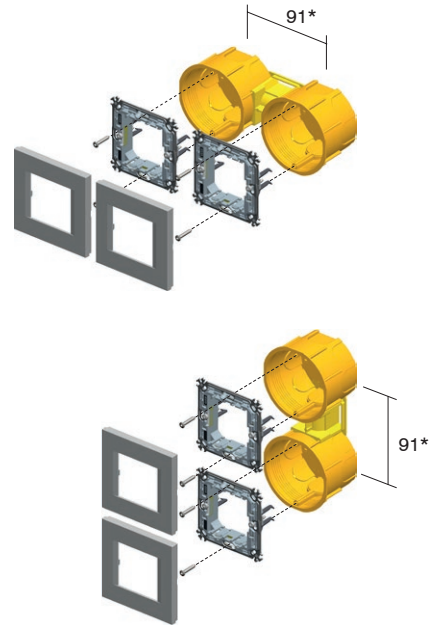
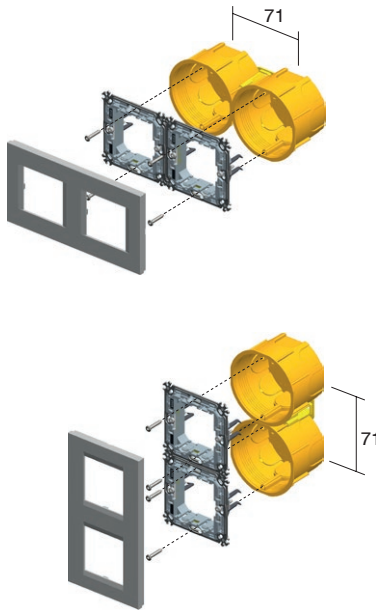
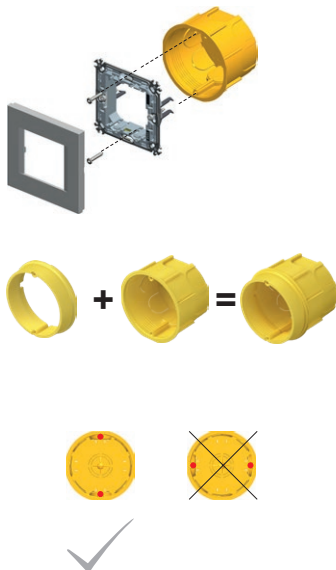

* PURE fedlapok esetén a minimális dobozok közötti távolság 100 mm
* for PURE cover plates the minimum distance between boxes is 100mm

R O U N D B O X E S



DE10,11



DE12,13



NM20



NM24



DE10,11



DE12,13



NM10



DE10,11



DE12,13



NM23



71

2xDE10,11 + 2xDE31



2xDE12,13 + 1xDE32



2xNM20



2xNM24



2xDE10,11 2xDE12,13 + 1xDE32

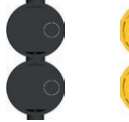

2xNM20



2xNM24



3xDE10,11 + 3xDE31



3xDE12,13 + 2xDE32



3xNM20



3xNM24



3xDE10,11 3xDE12,13 + 2xDE32

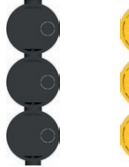

3xNM20



3xNM24



4xDE10,11 + 4xDE31



4xDE12,13 + 3xDE32



4xNM20



4xNM24



4xDE10,11 4xDE12,13 + 3xDE32



4xNM20



4xNM24

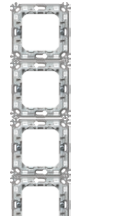



HE10

KERÉK DOBOZ, GIPSZKARTON FALHOZ, SM68x40

- átmérő: Ø60, mélység: 40 mm
- vágófurat: Ø68
- 850°C, 400V~
- IEC 60670-1 szabványnak megfelel
- szerelőkeret karmokkal
- halogénmentes

ROUND BOX HOLLOW WALL SM68x40

- Ø60, depth 40mm
- cutting hole Ø68
- 850°C, 400V~
- in accordance with IEC 60670-1
- mounting with claws
- halogen free

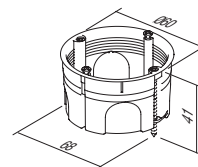

HE11

KERÉK DOBOZ, GIPSZKARTON FALHOZ, SM68x55

- átmérő: Ø60, mélység: 55mm
- vágófurat: Ø68
- 850°C, 400V~
- IEC 60670-1 szabványnak megfelel
- szerelőkeret karmokkal
- halogénmentes

ROUND BOX HOLLOW WALL SM68x55

- Ø60, depth 55mm
- cutting hole Ø68
- 850°C, 400V~
- in accordance with IEC 60670-1
- mounting with claws
- halogen free

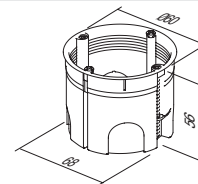

BE10

KERÉK DOBOZ, BETONFALHOZ

- átmérő: Ø60 mm, mélység: 49 mm
- 650°C, 500V~
- IEC 60670-1 szabványnak megfelel
- halogénmentes

ROUND BOX CONCRETE

- Ø60mm, depth 49mm
- 650°C, 500V~
- in accordance with IEC 60670-1
- halogen free

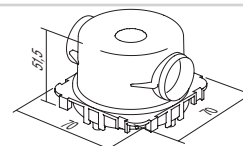

BE11

KERÉK DOBOZ, MÉLY BETONFALHOZ

- átmérő: Ø60 mm, mélység: 58mm
- 650°C, 500V~
- IEC 60670-1 szabványnak megfelel
- halogénmentes

ROUND BOX CONCRETE DEEP

- Ø60mm, depth 58mm
- 650°C, 500V~
- in accordance with IEC 60670-1
- halogen free

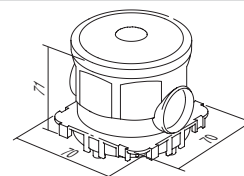

BE20

DOBOZTARTÓ, BETONHOZ

- BM82 összekötő profilú (rendkívül nagy terhelésre szánt) betondobozok megtámasztásához
- IEC 60670-1 szabványnak megfelel
- halogénmentes

COUNTER BOX SUPPORT CONCRETE

- to support concrete boxes with discance profile BM82 for extreme loads
- in accordance with IEC 60670-1
- halogen free

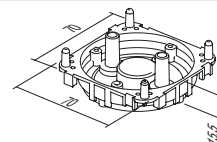

BE21

DOBOZ ÁTVEZETŐ, BETON DOBOZHOZ 16

- a csővezeték és a doboz összeszereléséhez
- IEC 60670-1 szabványnak megfelel
- halogénmentes

PIPE STOPPER CONCRETE BOX 16

- for firming installation pipe to box
- in accordance with IEC 60670-1
- halogen free

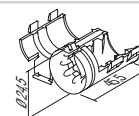

R O U N D B O X E S



összeszerelési utasítások /
assembly instructions

dobozok közötti távolság /
distance between boxes: 71mm

dobozok közötti távolság /
distance between boxes: 91mm

HE10,11

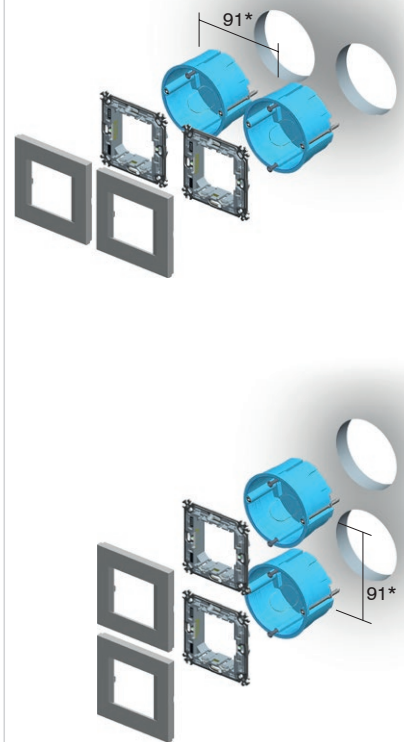
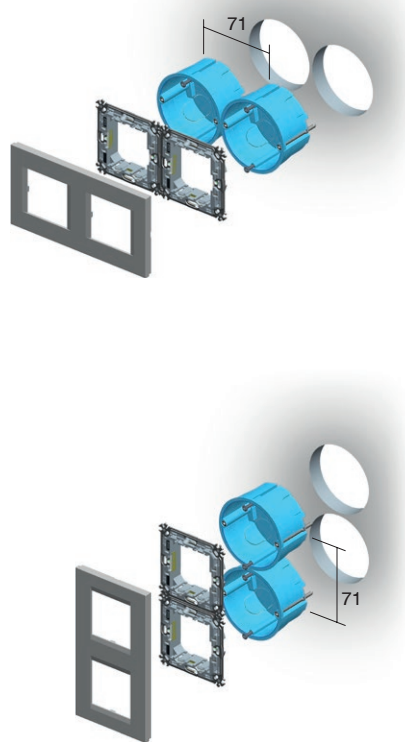
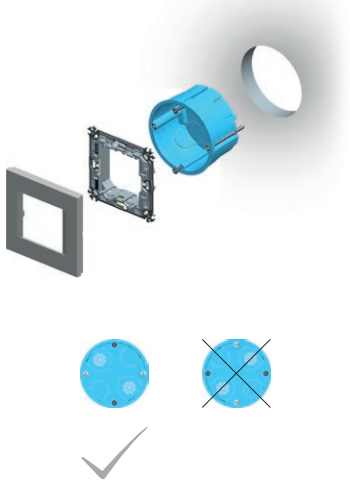

BE10

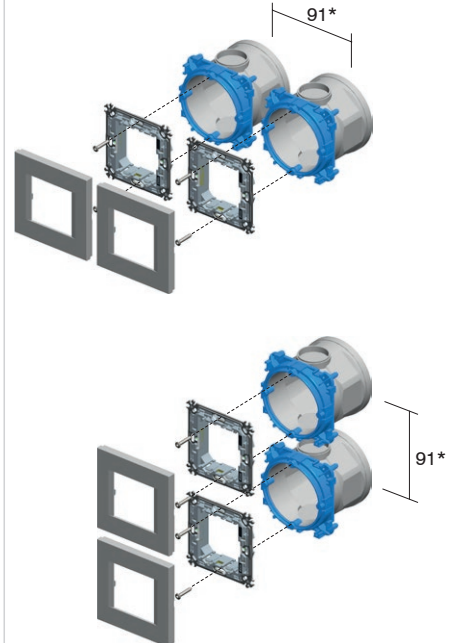
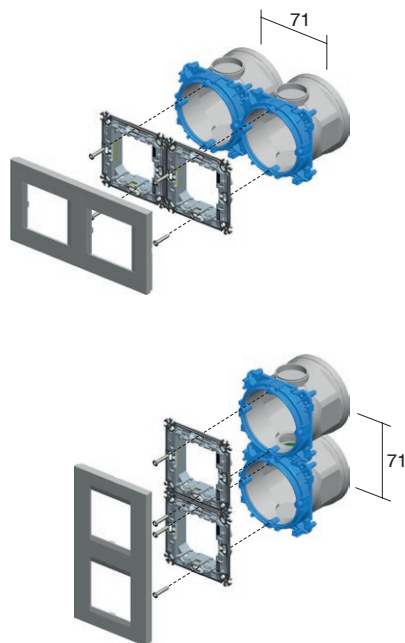
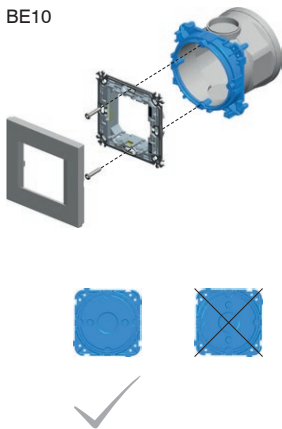

* PURE fedlapok esetén a minimális dobozok közötti távolság 100 mm
* for PURE cover plates the minimum distance between boxes is 100mm

gipszkarton fal / hollow walls



beton / concrete



HE10,11



BE10,11



NM21



NM25



2M

HE10,11



BE10,11



NM11



1/2M

2xHE10,11



2xBE10,11



2xNM21



2xNM25



2x2M

HE10,11



BE10,11



NM32



2/3M

2xHE10,11



2xBE10,11



2xNM21



2xNM25



3xHE10,11



3xBE10,11



3xNM21



3xNM25

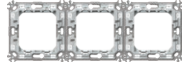

3x2M

3xHE10,11



3xBE10,11



3xNM21



3xNM25

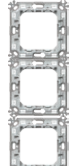

4xHE10,11



4xBE10,11



4xNM21



4xNM25



4x2M

4xHE10,11



4xBE10,11



4xNM21



4xNM25



R O U N D B O X E S

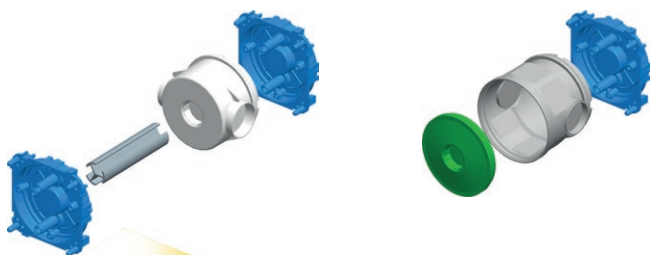

összeszerelési utasítások /
assembly instructions

1

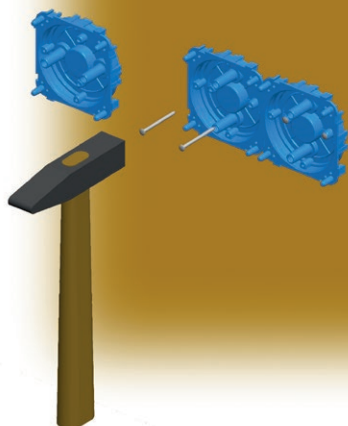

3

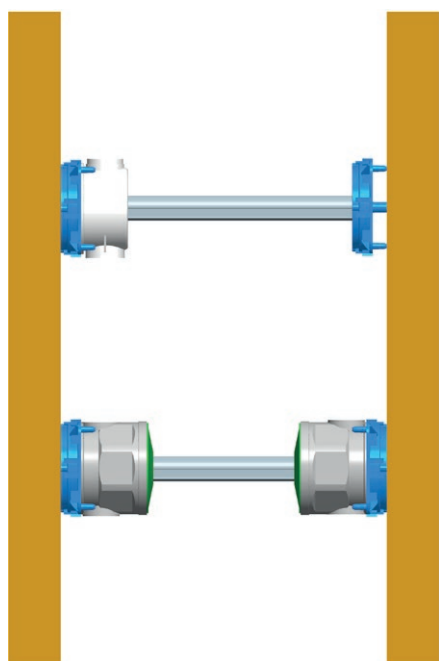

2

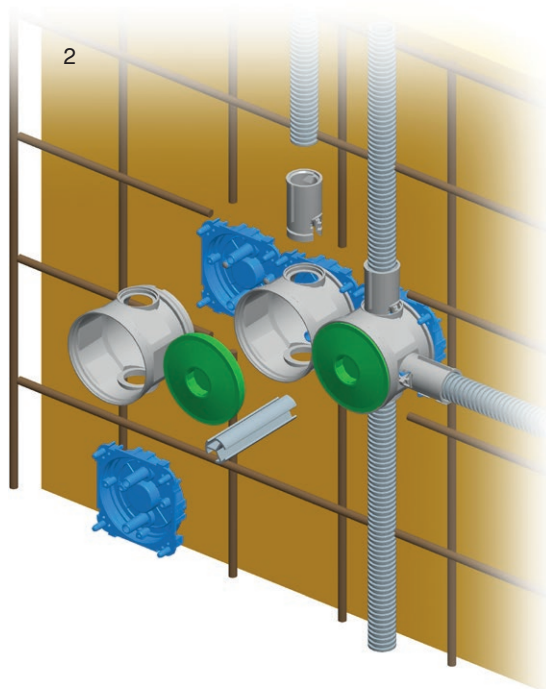

4

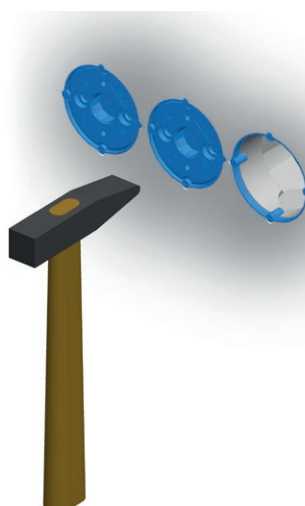



DM30



HM30



BM30

típus type	leírás description	méret size
DM30	SZÖGLETES DOBOZ, TÉGLAFALHOZ RECTANGULAR BOX BRICK	PM3
HM30	SZÖGLETES DOBOZ, GIPSZKARTON FALHOZ RECTANGULAR BOX HOLLOW WALL	VM3
BM30	SZÖGLETES DOBOZ, BETONFALHOZ RECTANGULAR BOX CONCRETE	BM3
·	·	·
·	·	·

SZÖGLETES DOBOZ, TÉGLAFALHOZ PM3



DM30

- méret: 3M, mélység: 49 mm
- 650°C, 400V[~]
- IEC 60670-1 szabványnak megfelel
- halogénmentes

RECTANGULAR BOX BRICK PM3

- size 3M, depth 49mm
- 650°C, 400V[~]
- in accordance with IEC 60670-1
- halogen free

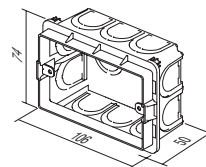

SZÖGLETES DOBOZ, TÉGLAFALHOZ PM3-65



DM31

- méret: 3M, mélység: 65mm
- 650°C, 400V[~]
- IEC 60670-1 szabványnak megfelel
- halogénmentes

RECTANGULAR BOX BRICK PM3-65

- size 3M, depth 65mm
- 650°C, 400V[~]
- in accordance with IEC 60670-1
- halogen free

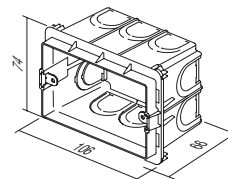

SZÖGLETES DOBOZ, TÉGLAFALHOZ PM4



DM40

- méret: 4M, mélység: 49 mm
- 650°C, 400V[~]
- IEC 60670-1 szabványnak megfelel
- halogénmentes

RECTANGULAR BOX BRICK PM4

- size 4M, depth 49mm
- 650°C, 400V[~]
- in accordance with IEC 60670-1
- halogen free

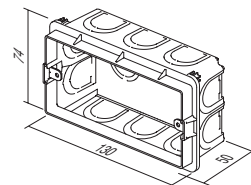

SZÖGLETES DOBOZ, TÉGLAFALHOZ PM4-65



DM41

- méret: 4M, mélység: 65mm
- 650°C, 400V[~]
- IEC 60670-1 szabványnak megfelel
- halogénmentes

RECTANGULAR BOX BRICK PM4-65

- size 4M, depth 65mm
- 650°C, 400V[~]
- in accordance with IEC 60670-1
- halogen free

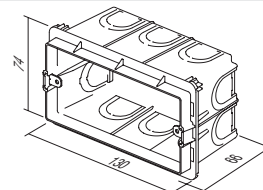

R E C T A N G U L A R B O X E S

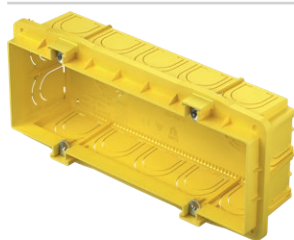

DM70

SZÖGLETES DOBOZ, TÉGLAFALHOZ PM7

- méret: 7M, mélység: 49 mm
- 650°C, 400V \sim
- IEC 60670-1 szabványnak megfelel
- halogénmentes

RECTANGULAR BOX BRICK PM7

- size 7M, depth 49mm
- 650°C, 400V \sim
- in accordance with IEC 60670-1
- halogen free

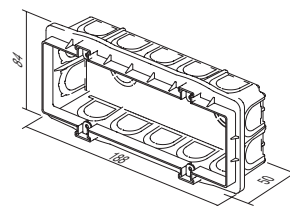

DM71

SZÖGLETES DOBOZ, TÉGLAFALHOZ PM7-65

- méret: 7M, mélység: 65mm
- 650°C, 400V \sim
- IEC 60670-1 szabványnak megfelel
- halogénmentes

RECTANGULAR BOX BRICK PM7-65

- size 7M, depth 65mm
- 650°C, 400V \sim
- in accordance with IEC 60670-1
- halogen free

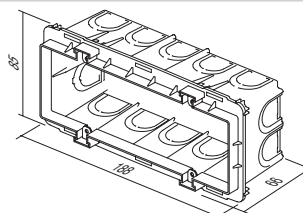

DM72

SZÖGLETES DOBOZ, TÉGLAFALHOZ PM72-65

- méret: 2x7M, mélység: 64 mm
- 650°C, 400V \sim
- IEC 60670-1 szabványnak megfelel
- halogénmentes

RECTANGULAR BOX BRICK PM72-65

- size 2x7M, depth 64mm
- 650°C, 400V \sim
- in accordance with IEC 60670-1
- halogen free

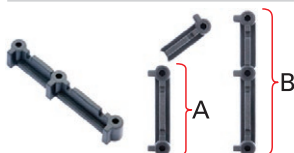
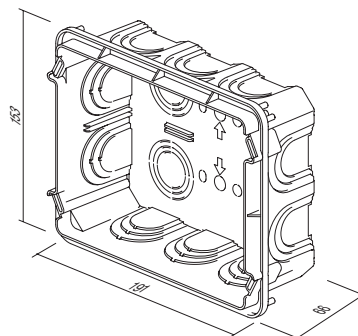

DM80

PM ÖSSZEKÖTŐ DARAB DOBOZOKHOZ

- PM3, PM4 ÉS PM7 dobozok függőleges (A) és vízszintes (B) felszereléséhez
- a Line és a Soft dekor fedőlapokhoz való (a PURE-hoz nem)

DISTANCE PIECE FOR BOX PM

- for vertical (A) and horizontal (B) fitting of boxes PM3, PM4 and PM7
- suitable for Line and Soft decorative cover plates (not for PURE)

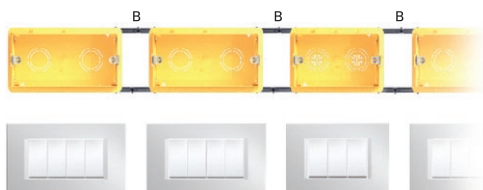
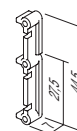



DM33

VAKOLÓFEDÉL PM3

- védőfedél PM3 dobozokhoz
- IEC 60670-1 szabványnak megfelel
- halogénmentes
- dobozt védi vakolás közben

BOX COVER PROTECTIVE PM3

- protective cover for box PM3
- in accordance with IEC 60670-1
- halogen free
- box protection during plastering

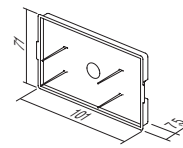

DM34

DOBOZFEDÉL PM3

- dekoratív fedél 3M dobozokhoz
- csavarokat tartalmaz
- IEC 60670-1 szabványnak megfelel
- halogénmentes

BOX COVER DECORATIVE PM3

- decorative cover for boxes 3M
- screws are included
- in accordance with IEC 60670-1
- halogen free

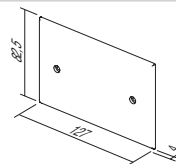

DM43

VAKOLÓFEDÉL PM4

- védőfedél PM4 dobozokhoz
- IEC 60670-1 szabványnak megfelel
- halogénmentes
- dobozt védi vakolás közben

BOX COVER PROTECTIVE PM4

- protective cover for box PM4
- in accordance with IEC 60670-1
- halogen free
- box protection during plastering

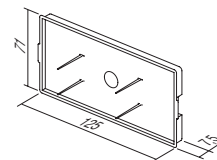

DM44

DOBOZFEDÉL PM4

- dekoratív fedél 4M dobozokhoz
- csavarokat tartalmaz
- IEC 60670-1 szabványnak megfelel
- halogénmentes

BOX COVER DECORATIVE PM4

- decorative cover for boxes 4M
- screws are included
- in accordance with IEC 60670-1
- halogen free

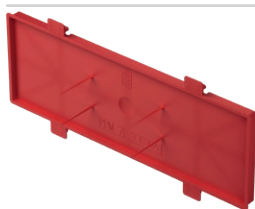
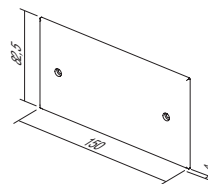

DM73

VAKOLÓFEDÉL PM7

- védőfedél PM7 dobozokhoz
- IEC 60670-1 szabványnak megfelel
- halogénmentes
- dobozt védi vakolás közben

BOX COVER PROTECTIVE PM7

- protective cover for box PM7
- in accordance with IEC 60670-1
- halogen free
- box protection during plastering

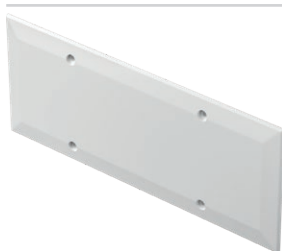
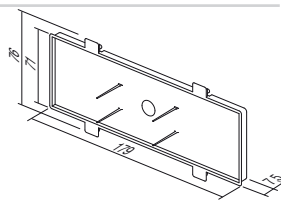

DM74

DOBOZFEDÉL PM7

- dekoratív fedél 7M dobozokhoz
- csavarokat tartalmaz
- IEC 60670-1 szabványnak megfelel
- halogénmentes

BOX COVER DECORATIVE PM7

- decorative cover for boxes 7M
- screws are included
- in accordance with IEC 60670-1
- halogen free

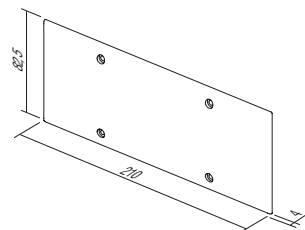

R E C T A N G U L A R B O X E S



DM75

DOBOZ DEKORATÍV FEDÉL PM72

- dekoratív fedél 2x7M dobozokhoz
- csavarokat tartalmaz
- IEC 60670-1 szabványnak megfelel

BOX COVER DECORATIVE PM72

- decorative cover for boxes 2x7M
- screws are included
- in accordance with IEC 60670-1

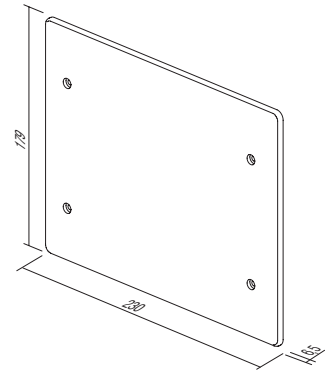



HM30

SZÖGLETES DOBOZ, GIPSZKARTON FALHOZ VM3

- méret: 3M, mélység: 49 mm
- vágófurat: 2xØ68/45 mm
- 850°C, 400V[~]
- IEC 60670-1 szabványnak megfelel
- halogénmentes

RECTANGULAR BOX HOLLOW WALL VM3

- size 3M, depth 49mm
- cutting hole 2xØ68/45mm
- 850°C, 400V[~]
- in accordance with IEC 60670-1
- halogen free

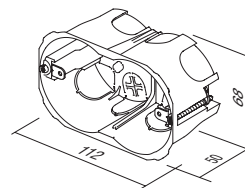

HM40

SZÖGLETES DOBOZ, GIPSZKARTON FALHOZ VM4

- méret: 4M, mélység: 49 mm
- vágófurat: 2xØ68/70mm
- 850°C, 400V[~]
- IEC 60670-1 szabványnak megfelel
- halogénmentes

RECTANGULAR BOX HOLLOW WALL VM4

- size 4M, depth 49mm
- cutting hole 2xØ68/70mm
- 850°C, 400V[~]
- in accordance with IEC 60670-1
- halogen free

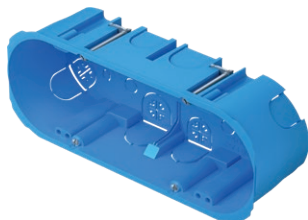
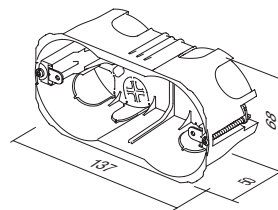

HM70

SSZÖGLETES DOBOZ, GIPSZKARTON FALHOZ VM7

- méret: 7M, mélység: 49 mm
- vágófurat: 2xØ68/120mm
- 850°C, 400V[~]
- IEC 60670-1 szabványnak megfelel
- halogénmentes

RECTANGULAR BOX HOLLOW WALL VM7

- size 7M, depth 49mm
- cutting hole 2xØ68/120mm
- 850°C, 400V[~]
- in accordance with IEC 60670-1
- halogen free

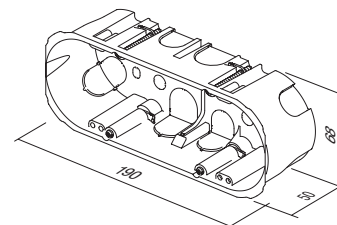

HM72

SZÖGLETES DOBOZ, GIPSZKARTON FALHOZ VM72

- méret: 2x7M, mélység: 63mm
- 850°C, 400V[~]
- IEC 60670-1 szabványnak megfelel
- halogénmentes

RECTANGULAR BOX HOLLOW WALL VM72

- size 2x7M, depth 63mm
- 850°C, 400V[~]
- in accordance with IEC 60670-1
- halogen free

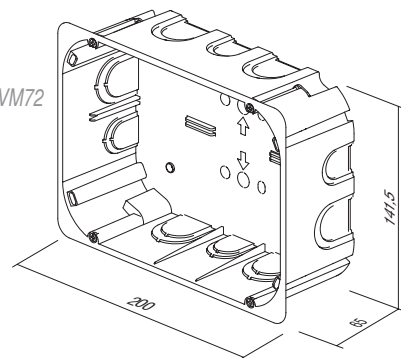



BM30

SZÖGLETES DOBOZ, BETONFALHOZ BM3

- méret: 3M, mélység: 60mm
- 650°C, 400V \sim
- IEC 60670-1 szabványnak megfelel
- halogénmentes

RECTANGULAR BOX CONCRETE BM3

- size 3M, depth 60mm
- 650°C, 400V \sim
- in accordance with IEC 60670-1
- halogen free

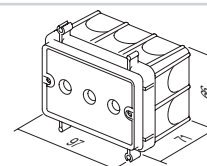

BM40

SZÖGLETES DOBOZ, BETONFALHOZ BM4

- méret: 4M, mélység: 60mm
- 650°C, 400V \sim
- IEC 60670-1 szabványnak megfelel
- halogénmentes

RECTANGULAR BOX CONCRETE BM4

- size 4M, depth 60mm
- 650°C, 400V \sim
- in accordance with IEC 60670-1
- halogen free

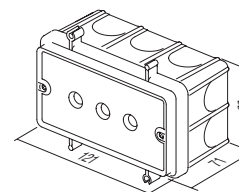

BM70

SZÖGLETES DOBOZ, BETONFALHOZ BM7

- méret: 7M, mélység: 60 mm
- 650°C, 400V \sim
- IEC 60670-1 szabványnak megfelel
- halogénmentes

RECTANGULAR BOX CONCRETE BM7

- size 7M, depth 60mm
- 650°C, 400V \sim
- in accordance with IEC 60670-1
- halogen free

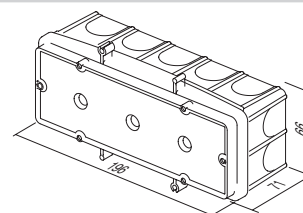

BM80

BM RÖGZÍTŐ KOMBINÁLT KAPOCS

- BM szögletes dobozok betonacélhoz történő gyors rögzítéséhez
- kompatibilitás: Ø8 mm átmérőjű rudak

FIXING COMBI-CLIP BM

- for fast fixation of BM rectangular boxes on reinforcing bar
- suitable for bar diameter up to Ø8mm

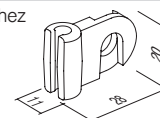

BM82

ÖSSZEKÖTŐ PROFIL BM DOBOZOKHOZ

- szemközti falra szerelt BM dobozok doboztartóval történő megtámasztására
- hossz l = 1 m, átmérő Ø20 mm

DISTANCE PROFIL FOR BOXES BM

- to support boxes BM with counter box support on opposite wall
- length l=1m, diameter Ø20mm

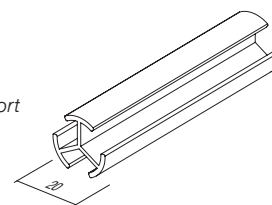

S Z Ö G L E T E S D O B O Z O K



tégla / brick

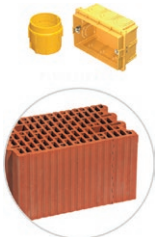

gipszkarton fal / hollow walls

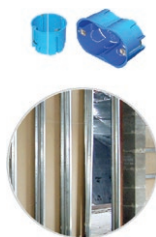

beton / concrete

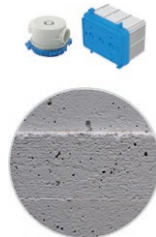

DOBOZOK

DM30			NM30		
HM30		—			3M
BM30					

DM40			NM40		
HM40		—			4M
BM40					

DM70			NM70		
HM70		—			7M
BM70					

DM72			NM72		
HM72		—			2x7M

DM30			NM32		
HM30		—			2/3M
BM30					

R E C T A N G U L A R B O X E S

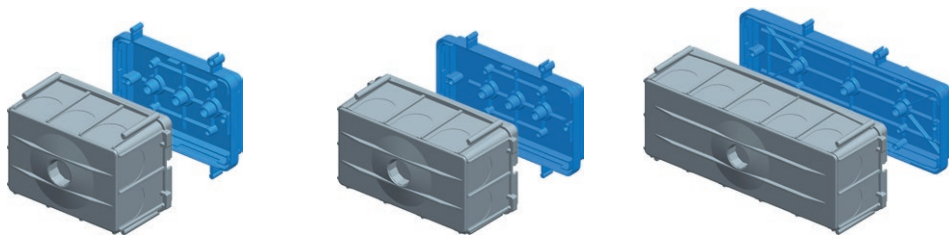

összeszerelési utasítások /
assembly instructions

1

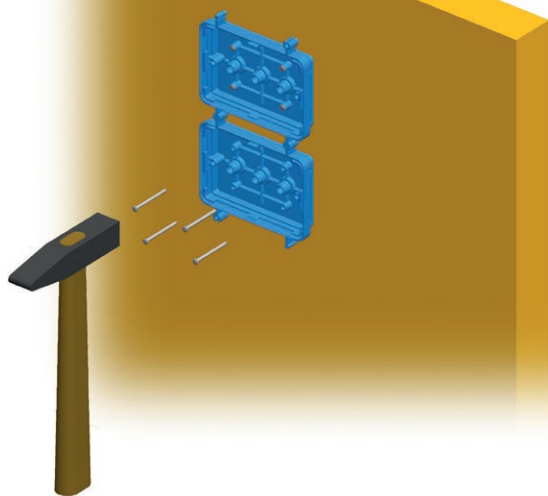

2

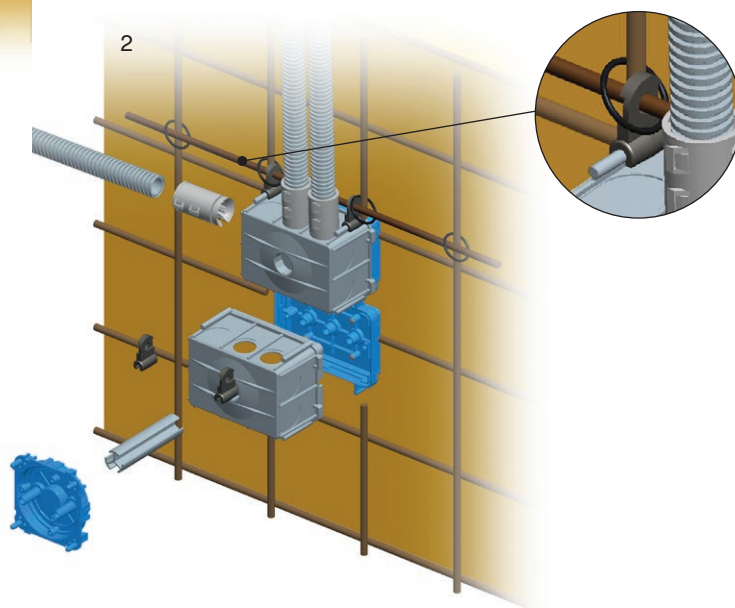

3

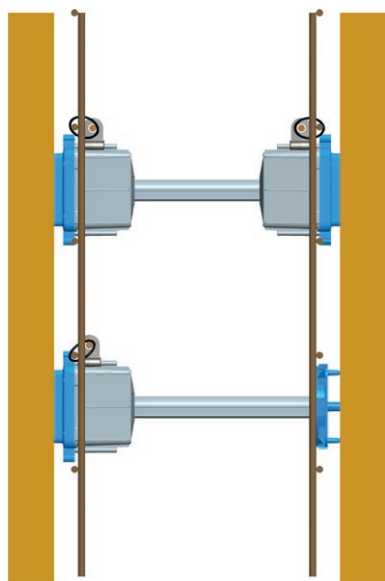

4

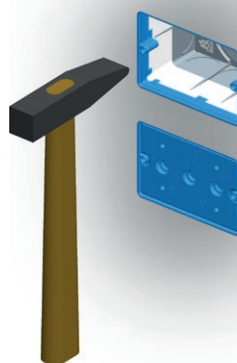



DW10

DSM78 KEREK KÖTŐDOBOZ, TÉGLAFALHOZ

- átmérő: Ø78, mélység: 40 mm
- 650°C, 500V[~]
- az IEC 60670-1 és IEC 60670-22 szabvánnyal összhangban
- halogénmentes

CONNECTION ROUND BOX BRICK DSM78

- Ø78, depth 40mm
- 650°C, 500V[~]
- in accordance with IEC 60670-1 and IEC 60670-22
- halogen free

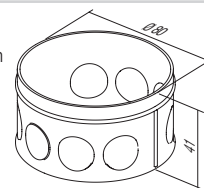

HW10

SM78x45 KEREK KÖTŐDOBOZ, GIPSZKARTON FALHOZ

- átmérő: Ø78, mélység: 45mm
- vágófurat: Ø80
- 850°C, 400V[~]
- az IEC 60670-1 és IEC 60670-22 szabvánnyal összhangban
- szerelőkeret karmokkal
- halogénmentes

CONNECTION ROUND BOX HOLLOW WALL SM78x45

- Ø78, depth 45mm
- cutting hole Ø80
- 850°C, 400V[~]
- in accordance with IEC 60670-1 and IEC 60670-22
- mounting with claws
- halogen free

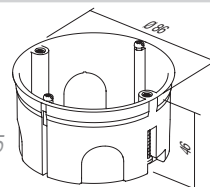

DE23

DOBOZFEDÉL SM78

- dekoratív fedél Ø78 átmérőjű dobozokhoz
- az IEC 60670-1 és IEC 60670-22 szabvánnyal összhangban
- halogénmentes

BOX COVER DECORATIVE SM78

- decorative cover for boxes Ø78
- in accordance with IEC 60670-1 and IEC 60670-22
- halogen free

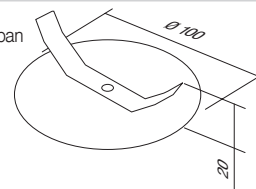

DE24

VAKOLÓFEDÉL 78

- védőfedél Ø78 átmérőjű dobozokhoz
- az IEC 60670-1 és IEC 60670-22 szabvánnyal összhangban
- halogénmentes

BOX COVER PROTECTIVE 78

- protective cover for box Ø78
- in accordance with IEC 60670-1 and IEC 60670-22
- halogen free

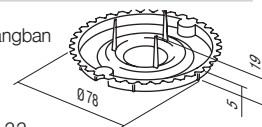

HW20

SM105x105 SZÖGLETES VEZETÉKELOSZTÓ DOBOZ, TÉGLAFALHOZ

- méret: 105x105 mm, mélység: 50 mm
- vágófurat: a mellékelt sablon szerint
- 850°C, 400V[~]
- az IEC 60670-1 és IEC 60670-22 szabvánnyal összhangban
- szerelőkeret karmokkal
- halogénmentes

CONNECTION SQUARE BOX BRICK SM105x105

- size 105x105mm, depth 50mm
- cutting hole according to attached template
- 850°C, 400V[~]
- in accordance with IEC 60670-1 and IEC 60670-22
- mounting with claws
- halogen free

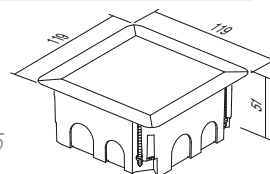

J U N C T I O N B O X E S

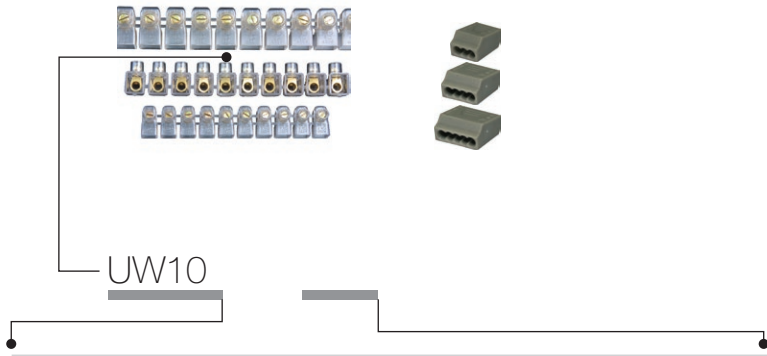

típus type	leírás description	műszaki adatok technical data	méret size	szín colour
UW10	EGYSOROS SORKAPCSOK 1 ROW TERMINAL BLOCKS	2x2.5mm ²	10P	<input checked="" type="checkbox"/> TS átlátszó transparent
UW11	EGYSOROS SORKAPCSOK 1 ROW TERMINAL BLOCKS	2x4mm ²	10P	<input checked="" type="checkbox"/> CO szín colour
UW12	EGYSOROS SORKAPCSOK 1 ROW TERMINAL BLOCKS	2x6mm ²	10P	<input type="checkbox"/> WH fehér white
...	<input type="checkbox"/> GY szürke grey

ZÁRT EGYSOROS SORKAPCSOK



- 450V[~]; 2x2,5 mm² ÷ 2x6 mm²
- hőre lágyuló PC, átlátszó
- pólusok száma: 10

1 ROW TERMINAL BLOCKS CLOSED

- 450V[~]; 2x2.5mm² ÷ 2x6mm²
- thermoplast PC, transparent
- number of poles: 10

UW10TS	(NS12)	2x2.5mm ²	10P
UW11TS	(NS12)	2x4mm ²	10P
UW12TS	(NS12)	2x6mm ²	10P

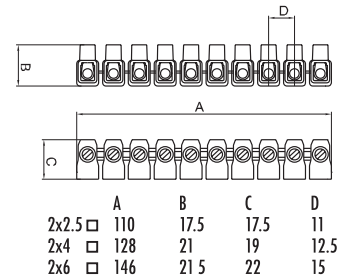

EGYSOROS SORKAPCSOK

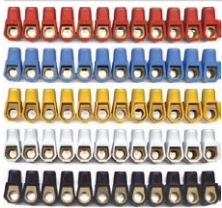

- 450V[~]; 2x2,5 mm² ÷ 2x6 mm²
- hőre lágyuló PA
- többféle színben kapható
- pólusok száma: 12

1 ROW TERMINAL BLOCKS

- 450V[~]; 2x2.5mm² ÷ 2x6mm²
- thermoplast PA
- available in different colours
- number of poles: 12

UW15CO	(NS12)	2x2.5mm ²	12P
UW16CO	(NS12)	2x4mm ²	12P
UW17CO	(NS12)	2x6mm ²	12P

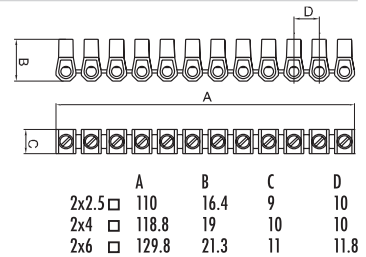

KÉTSOROS SORKAPOCS PP

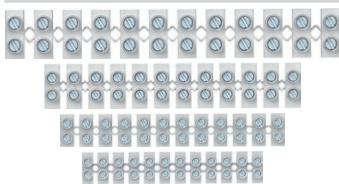

- 450V[~]; 1 mm² ÷ 16 mm²
- hőre lágyuló polipropilén PP, fehér
- 80 °C-ig
- pólusok száma: 12

2 ROW TERMINAL BLOCKS PP

- 450V[~]; 1mm² ÷ 16mm²
- thermoplast polypropylene PP, white
- for temperatures up to 80°C
- number of poles: 12

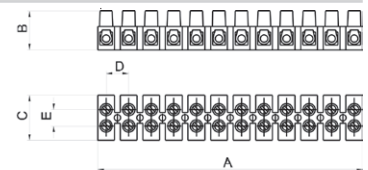

	A	B	C	D	E
UW29WHPP	94,9	13	16,6	8,1	6,4
UW30WHPP	116,5	14,9	18,9	10	7,3
UW31WHPP	133,8	17,3	23,4	11,5	10
UW32WHPP	174,5	20,7	25	15	11

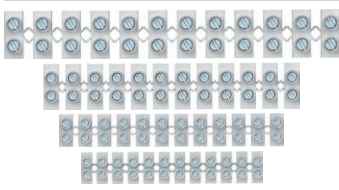
**KÉTSOROS SORKAPOCS PA**

- 450 V \sim ; 1 mm²÷16 mm²
- hőre lágyuló polyamid PA, fehér
- 110°C-ig
- pólusok száma: 12

2 ROW TERMINAL BLOCKS PA

- 450V \sim ; 1mm² ÷ 16mm²
- thermoplast polyamide PA, white
- for temperatures up to 110°C
- number of poles: 12

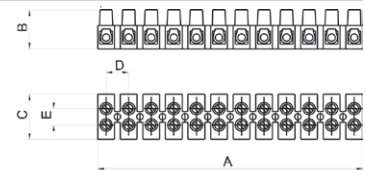

					A	B	C	D	E
UW25WHPA	1.0-4.0mm ²	24 A	450 V		93,6	13,4	16,2	8	6,4
UW26WHPA	1.5-6.0mm ²	32 A	450 V		117	15	18,6	10	7,3
UW27WHPA	2.5-10mm ²	41 A	450 V		132,8	17,3	22,2	11,5	10
UW28WHPA	4-16mm ²	76 A	450 V		173,9	20,8	25,2	15	11

BEDUGÓS VEZETÉK ÖSSZEKÖTŐK

- 24A 450V \sim , hőre lágyuló PA, szürke
- pólusok száma: 3÷8
- bedugós érintkezők 0,5÷1,5 mm², merev vezetékhez
- EN 60998-1 szabványnak megfelel

PLUG-IN WIRE CONNECTORS

- 24A 450V \sim , thermoplast PA, grey
- number of poles: 3÷8
- plug-in contacts 0.5÷1.5mm², for rigide wires
- in accordance with EN 60998-1

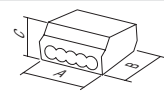

UW40GY	PC153	1.5mm ²	3P	3P	A 12	B 18	C 9
UW41GY	PC155	1.5mm ²	5P	5P	17	18	9
UW42GY	PC158	1.5mm ²	8P	8P	26	18	9

BEDUGÓS VEZETÉK ÖSSZEKÖTŐK

- 24A 450V \sim , hőre lágyuló PA, szürke
- pólusok száma: 3÷5
- bedugós érintkezők 1,5÷2,5 mm², merev vezetékhez
- EN 60998-1 szabványnak megfelel

PLUG-IN WIRE CONNECTORS

- 24A 450V \sim , thermoplast PA, grey
- number of poles: 3÷5
- plug-in contacts 1.5÷2.5mm², for rigide wires
- in accordance with EN 60998-1

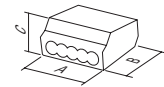

UW45GY	PC253	2.5mm ²	3P	3P	A 14	B 19	C 9
UW46GY	PC254	2.5mm ²	4P	4P	17	19	9
UW47GY	PC255	2.5mm ²	5P	5P	21	19	9

BEDUGÓS VEZETÉK ÖSSZEKÖTŐ

- 24A 450V \sim , hőre lágyuló PA, szürke
- pólusok száma: 2 (merev vezeték)+1 (lágy vezeték)
- bedugós érintkezők 1,5÷2,5 mm²
- EN 60998-1 szabványnak megfelel

PLUG-IN WIRE CONNECTOR

- 24A 450V \sim , thermoplast PA, grey
- number of poles: 2 (rigide wire)+1 (soft wire)
- plug-in contacts 1.5÷2.5mm²
- in accordance with EN 60998-1

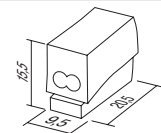

UW50WH	PC302	2.5mm ²	2/1P				
--------	-------	--------------------	------	--	--	--	--

TEM

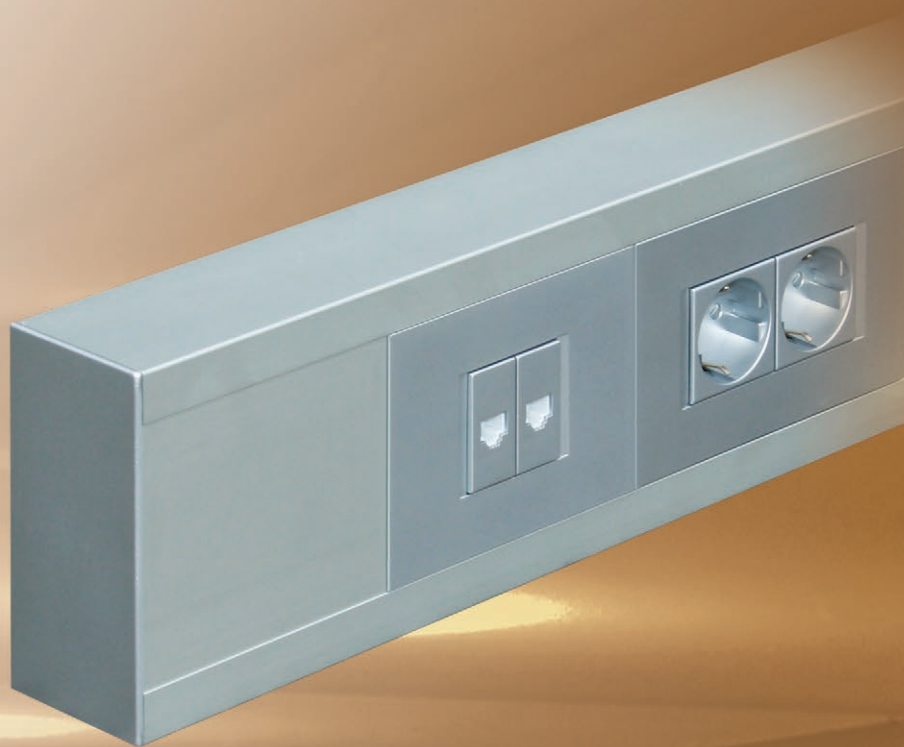



AC CUBO FALONKÍVÜLI DOBOZ
BOXES CUBO IP20 AC



162

CUBO IP55 AQ DOBOZOK
BOXES CUBO IP55 AQ



163

MA ALUMÍNIUM KÁBELCSATORNÁS RENDSZER
TRUNKING SYSTEM ALUMINIUM MA



165

MT PADLÓDOBOZOK
FLOOR BOXES MT



171

MO ELOSZTÓTÁBLÁK
DISTRIBUTION BOARDS MO



173

C U B O I P 5 5 A Q D O B O Z O K

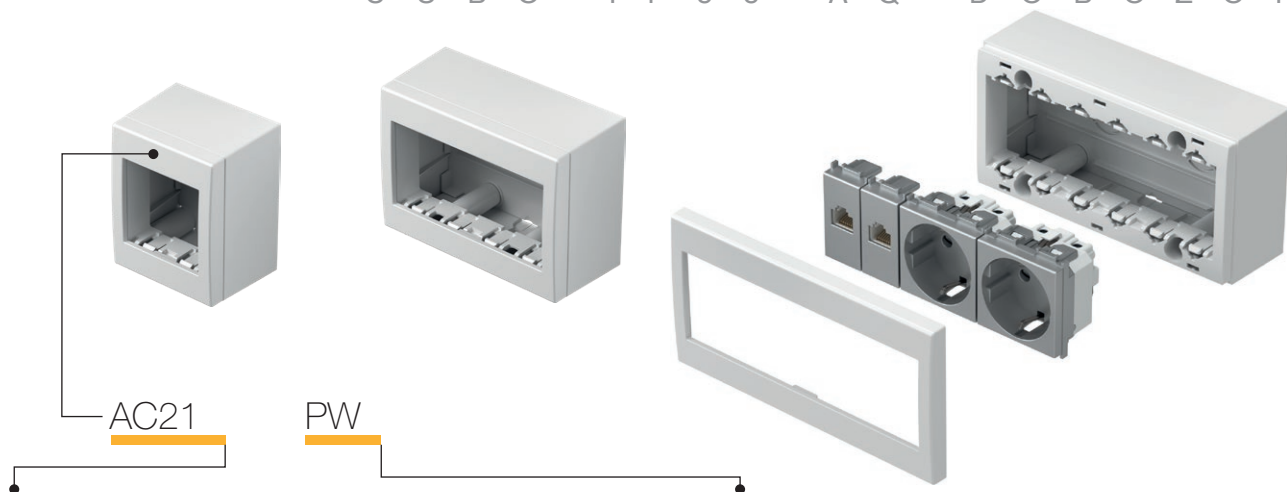

típus type	leírás description	műszaki adatok technical data	méret size	szín colour
AC11	FALON KÍVÜLI DOBOZ HÁTLAGGAL SURFACE MOUNT BOX WITH BACK SIDE COVER	IP20	1M	<input type="checkbox"/> PW fényes fehér polar white <input type="checkbox"/> ES matt ezüst elox silver
AC21	FALON KÍVÜLI DOBOZ HÁTLAGGAL SURFACE MOUNT BOX WITH BACK SIDE COVER	IP20	2M	<input type="checkbox"/> IW fényes krém ivory white
AC41	FALON KÍVÜLI DOBOZ HÁTLAGGAL SURFACE MOUNT BOX WITH BACK SIDE COVER	IP20	4M	

NO CUBO DOBOZ IP20 1M HÁTLAGGAL



- AC11PW
- AC11ES
- AC11IW

- IP20 1M doboz
- elemek felületre való felszereléséhez
- kompatibilitás: SM kapcsolók
- EN 60669-1 szabványnak megfelel
BOX NO CUBO WITH BACK SIDE COVER IP20 1M
- box IP20 1M
- for surface mounting of elements
- suitable to SM switches
- in accordance with EN 60669-1



NO CUBO DOBOZ IP20 2M HÁTLAGGAL



- AC21PW
- AC21ES
- AC21IW

- IP20 2M doboz
- elemek felületre való felszereléséhez
- EN 60669-1, EN60884-1 szabványnak megfelel
BOX NO CUBO WITH BACK SIDE COVER IP20 2M
- box IP20 2M
- for surface mounting of elements
- in accordance with EN 60669-1, EN60884-1



NO CUBO DOBOZ IP20 4M HÁTLAGGAL



- AC41PW
- AC41ES
- AC41IW

- IP20 4M doboz
- elemek felületre való felszereléséhez
- EN 60669-1, EN60884-1 szabványnak megfelel
BOX NO CUBO WITH BACK SIDE COVER IP20 4M
- box IP20 4M
- for surface mounting of elements
- in accordance with EN 60669-1, EN60884-1



NO CUBO DOBOZ IP20 6M HÁTLAGGAL



- AC61PW
- AC61ES
- AC61IW

- IP20 6M doboz
- elemek felületre való felszereléséhez
- EN 60669-1, EN60884-1 szabványnak megfelel
BOX NO CUBO WITH BACK SIDE COVER IP20 6M
- box IP20 6M
- for surface mounting of elements
- in accordance with EN 60669-1, EN60884-1

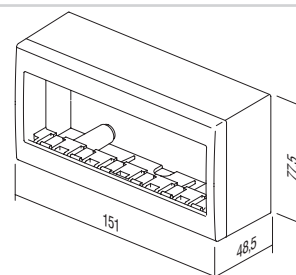
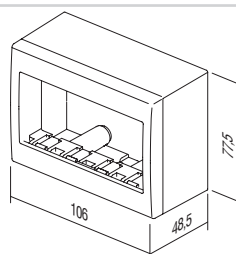
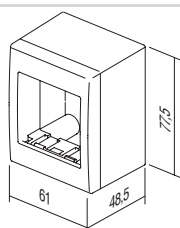
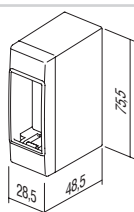

B O X E S C U B O I P 5 5 A Q

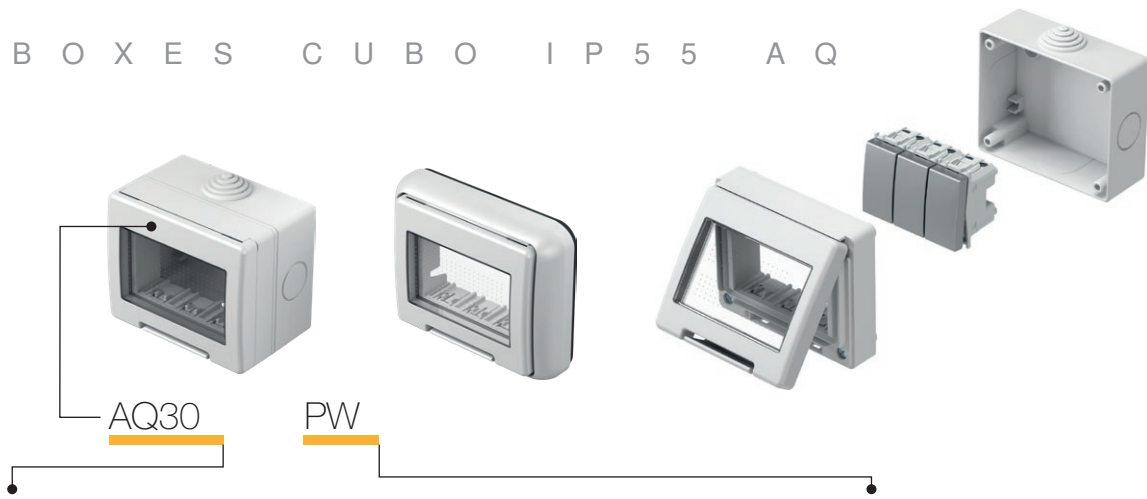

típus type	leírás description	műszaki adatok technical data	méret size	szín colour
AQ20	KÜLTÉRI FALON KÍVÜLI DOBOZ OUTDOOR SURFACE MOUNT BOX	IP55	2M	<input type="checkbox"/> PW fényes fehér polar white
AQ22	KÜLTÉRI FALON KÍVÜLI DOBOZ OUTDOOR SURFACE MOUNT BOX	IP55	2x2M	<input checked="" type="checkbox"/> GY szürke grey
AQ30	KÜLTÉRI FALON KÍVÜLI DOBOZ OUTDOOR SURFACE MOUNT BOX	IP55	3M	
AQ31	KÜLTÉRI FALON KÍVÜLI DOBOZ OUTDOOR SURFACE MOUNT BOX	IP55	3M	

NO CUBO IP55 2M DOBOZ



- AQ20PW
 AQ20GY

- IP55 2M doboz
- felületre való felszereléshez
- IP55 páradús területeken való használatra
- az CEI 23-48 és EN 60670 szabvánnyal összhangban

BOX NO CUBO IP55 2M

- box IP55 2M
- for surface mounting
- IP55 for usage in humid areas
- in accordance with CEI 23-48, EN 60670



NO CUBO IP55 2x2M DOBOZ



- AQ22PW
 AQ22GY

- IP55 2x2M doboz
- felületre való felszereléshez
- IP55 páradús területeken való használatra
- az CEI 23-48 és EN 60670 szabvánnyal összhangban

BOX NO CUBO IP55 2x2M

- box IP55 2x2M
- for surface mounting
- IP55 for usage in humid areas
- in accordance with CEI 23-48, EN 60670



NO CUBO IP55 3M DOBOZ



- AQ30PW
 AQ30GY

- IP55 3M doboz
- felületre való felszereléshez
- IP55 páradús területeken való használatra
- az CEI 23-48 és EN 60670 szabvánnyal összhangban

BOX NO CUBO IP55 3M

- box IP55 3M
- for surface mounting
- IP55 for usage in humid areas
- in accordance with CEI 23-48, EN 60670



3M IP55 CUBO PO FELÜLETSZERELŐ DOBOZ



- AQ31PW
 AQ31GY

- IP55 3M doboz
- süllyesztett rögzítéshez
- IP55 páradús területeken való használatra
- az CEI 23-48 és EN 60670 szabvánnyal összhangban

BOX PO CUBO IP55 3M

- box IP55 3M
- for flush mounting
- IP55 for usage in humid areas
- in accordance with CEI 23-48, EN 60670





□ AQ21PW

PO CUBO IP55 2M SZERELVÉNYDOBOZ

- IP55 2M doboz
- a Modul termékcsalád összes funkcionális elemével kombinálható
- süllyesztett rögzítés
- IP55 védetség nedves helyiségekben való beépítéshez
- a CEI 23-48, EN 60670 szabványnak megfelel

BOX PO CUBO IP55 2M

- box IP55 2M
- can be combined with all Modul functional elements
- for flush mounting
- IP55 for usage in humid areas
- in accordance with CEI 23-48, EN 60670

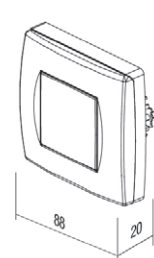
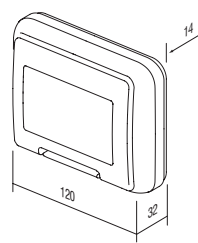
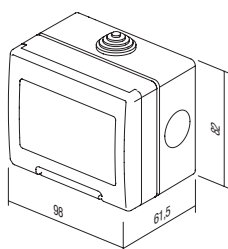
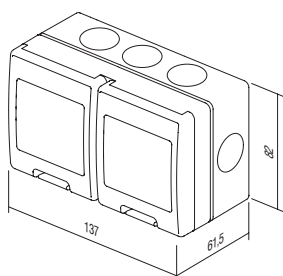
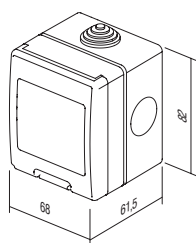

TRUNKING SYSTEM ALUMINIUM

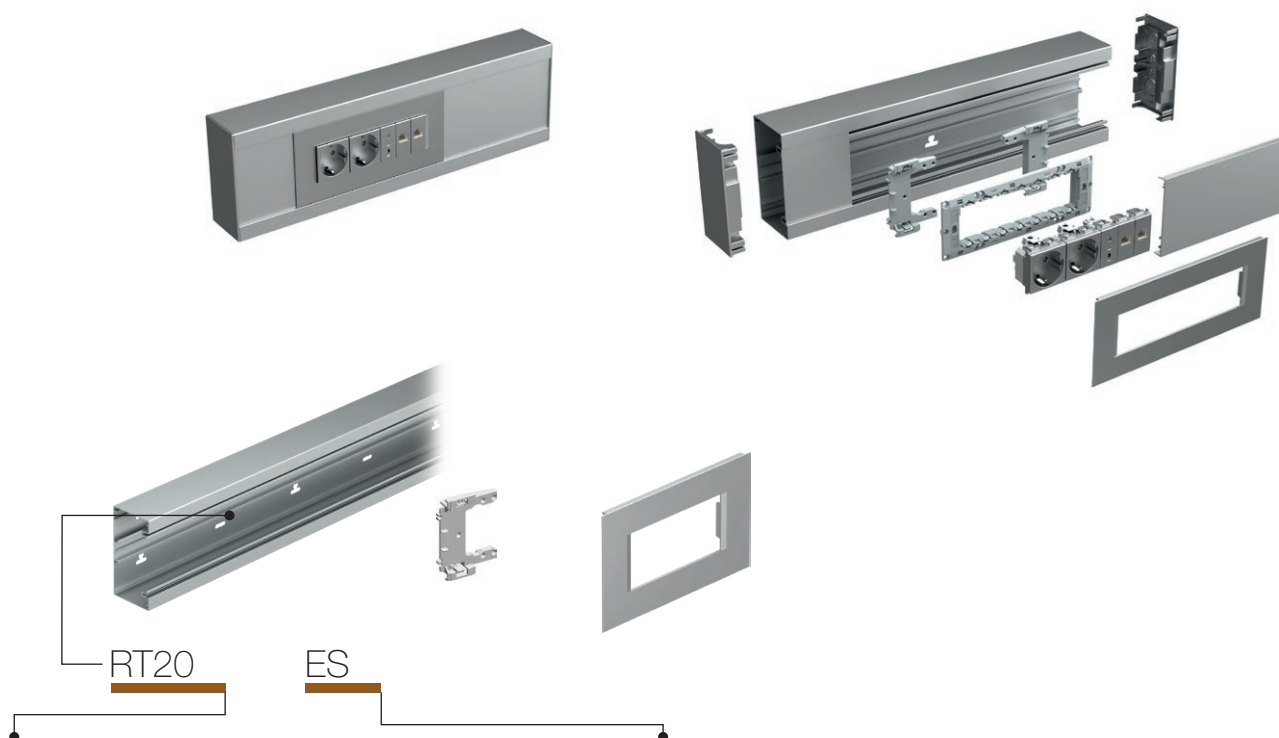

típus type	leírás description	méret size	szín colour
RT10	MA 92 ADAPTER ADAPTER MA 92	/	■ ES matt ezüst elox silver-mat
RT12	MA 92 FEDLAP COVER PLATE MA 92	2/3M	□ PW matt fehér (RAL 9016) white-mat
RT14	MA 92 FEDLAP COVER PLATE MA 92	4M	
⋮	⋮	⋮	

MA 92 ADAPTER



RT10

- adapter a 2/3M, 4M vagy 7M szerelőkeret doboz nélküli MA kábelcsatlakozóhoz történő rögzítéséhez
- minden egyes szerelőkerethez két-két adapter szükséges
- EN 50085-1 szabványnak megfelel

ADAPTER MA 92

- adapter for fixing mounting frames 2/3M, 4M or 7M on MA trunking without box
- each mounting frame needs two adapters
- in accordance with EN 50085-1



MA 92 2/3M FEDLAP



■ RT12ES
□ RT12PW

- MA 2/3M dekoratív fedlap
- EN 50085-1 szabványnak megfelel

COVER PLATE MA 92 2/3M

- decorative cover plate MA 2/3M
- in accordance with EN 50085-1

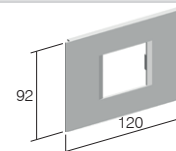

MA 92 4M FEDLAP



■ RT14ES
□ RT14PW

- MA dekoratív fedlap, 4M
- EN 50085-1 szabványnak megfelel

COVER PLATE MA 92 4M

- decorative cover plate MA 4M
- in accordance with EN 50085-1

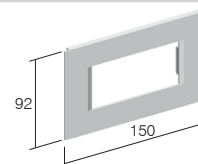

MA 92 7M FEDLAP



■ RT17ES
□ RT17PW

- MA dekoratív fedlap, 7M
- EN 50085-1 szabványnak megfelel

COVER PLATE MA 92 7M

- decorative cover plate MA 7M
- in accordance with EN 50085-1

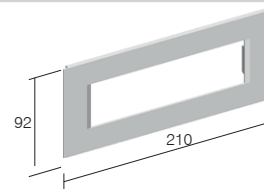

MA 130x65 CSATORNA ALAP



- RT20ES
- RT20PW

- extrudált alumíniumból készült csatorna alap
- magasság: 130 mm, hossz: 2 m
- 35 mm-es DIN - sín forma a talapzaton
- EN 50085-1 szabványnak megfelel

TRUNKING BASE MA 130x65

- trunking base from extruded aluminium
- height 130mm, length 2m
- DIN - rail 35mm shape on bottom
- in accordance with EN 50085-1

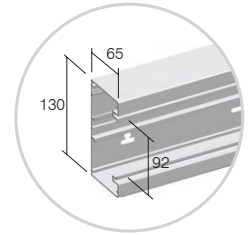

MA 165x65 CSATORNA ALAP



- RT21ES
- RT21PW

- extrudált alumíniumból készült csatorna alap
- magasság: 165mm, hossz: 2 m
- 35 mm-es DIN - sín forma a talapzaton
- EN 50085-1 szabványnak megfelel

TRUNKING BASE MA 165x65

- trunking base from extruded aluminium
- height 165mm, length 2m
- DIN - rail 35mm shape on bottom
- in accordance with EN 50085-1

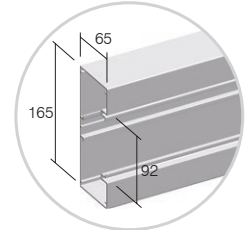

MA 92 CSATORNAFEDÉL



- RT25ES
- RT25PW

- extrudált alumíniumból készült sülyesztett burkolat
- magasság: 92mm, hossz: 2m
- EN 50085-1 szabványnak megfelel

FRONT COVER MA 92

- front cover from extruded aluminium
- height 92mm, length 2m
- in accordance with EN 50085-1

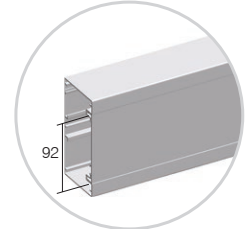

MA 43 VÁLASZFAL



RT30

- extrudált polimerből készült párkány
- magasság: 43 mm, hossz: 2 m
- EN 50085-1 szabványnak megfelel

CABLE SHELF MA 43

- cable shelf from extruded polymer
- depth 43mm, length 2m
- in accordance with EN 50085-1

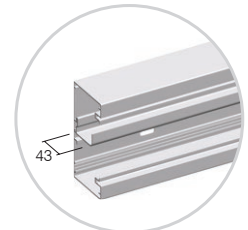

MA 43 AL VÁLASZFAL



RT31

- extrudált alumíniumból készült párkány
- magasság: 43 mm, hossz: 2 m
- EN 50085-1 szabványnak megfelel

CABLE SHELF MA 43 AL

- cable shelf from extruded aluminium
- depth 43mm, length 2m
- in accordance with EN 50085-1

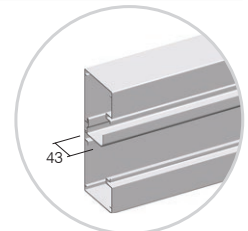

MA 43 AL DUPLA VÁLASZFAL



RT32

- extrudált alumíniumból készült dupla párkány
- magasság: 43 mm, hossz: 2 m
- EN 50085-1 szabványnak megfelel

CABLE SHELF MA 43 AL DOUBLE

- double cable shelf from extruded aluminium
- depth 43mm, length 2m
- in accordance with EN 50085-1

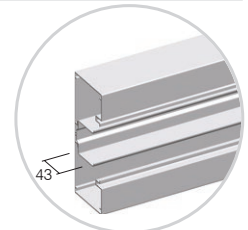

MA 130x65 VÉGELEM

- RT35ES
- RT35PW

- polimerből készült végelem
- magasság: 130mm
- EN 50085-1 szabványnak megfelel

STOP END MA 130x65

- stop end element from polymer
- height 130mm
- in accordance with EN 50085-1

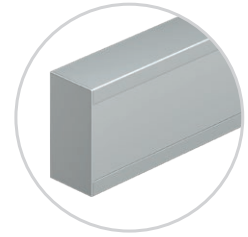
**MA 165x65 VÉGELEM**

- RT36ES
- RT36PW

- fémből készült elem
- magasság: 165mm
- EN 50085-1 szabványnak megfelel

STOP END MA 165x65

- stop end element from metal
- height 165mm
- in accordance with EN 50085-1

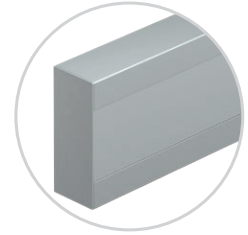
**MA 65 EGYENES ILLESZTŐELEM KÉSZLET**

RT38

- polimerből készült egyenes illesztőelem
- a készlet két elemet és két csavart tartalmaz
- EN 50085-1 szabványnak megfelel

SET JOINING PIECE MA 65

- joining piece from polymer
- set contains two pieces and screws
- in accordance with EN 50085-1

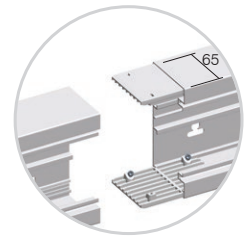
**MA 130x65 UNIVERZÁLIS SAROKELEM**

- RT40ES
- RT40PW

- univerzális sarokelem
- magasság: 130mm
- EN 50085-1 szabványnak megfelel

UNIVERSAL CORNER MA 130x65

- universal corner element
- height 130mm
- in accordance with EN 50085-1

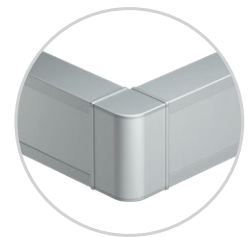
**MA 165x65 UNIVERZÁLIS SAROKELEM**

- RT41ES
- RT41PW

- univerzális sarokelem
- magasság: 165mm
- EN 50085-1 szabványnak megfelel

UNIVERSAL CORNER MA 165x65

- universal corner element
- height 165mm
- in accordance with EN 50085-1

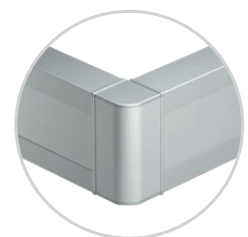
**MA 2x A6.3 FÖLDELŐ KAPOCS**

RT42

- a süllyesztett alap és süllyesztett burkolat földelésére szolgáló földelő kapocs
- EN 50085-1 szabványnak megfelel

EARTHING PIECE MA 2x A6.3

- earthing piece for earthing of trunking base and front cover
- in accordance with EN 50085-1

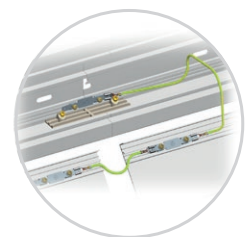

ALUMÍNIUM KÁBELCSATORNÁS RENDSZER

MA 130x65 L-HAJLAT



- RT43ES
- RT43PW

- alumíniumból készült, univerzális L-hajlat
- magasság: 130 mm, hossz: 400mm
- EN 50085-1 szabványnak megfelel

L-BEND MA 130x65

- universal L bend element from aluminium
- height 130mm, length 400mm
- in accordance with EN 50085-1

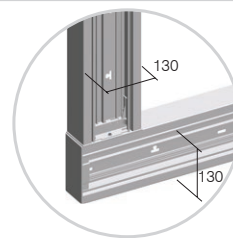

MA 165x65 L-HAJLAT



- RT44ES
- RT44PW

- alumíniumból készült, univerzális L-hajlat
- magasság: 165mm, hossz: 400mm
- MA 130x65-ra csatlakozás
- EN 50085-1 szabványnak megfelel

L-BEND MA 165x65

- universal L bend element from aluminium
- height 165mm, length 400mm
- connection on MA 130x65
- in accordance with EN 50085-1

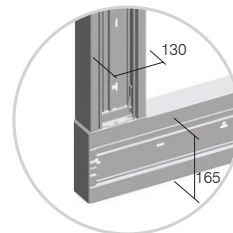

MA 130x65 T-IDOM



- RT45ES
- RT45PW

- alumíniumból készült, univerzális T-IDOM
- magasság: 130 mm, hossz: 400mm
- EN 50085-1 szabványnak megfelel

T-BEND MA 130x65

- universal T bend element from aluminium
- height 130mm, length 400mm
- in accordance with EN 50085-1

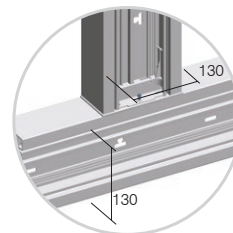

MA 165x65 T-IDOM

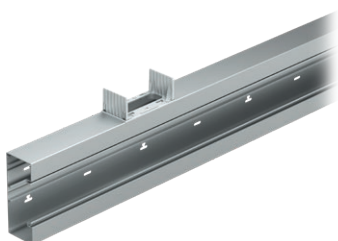

- RT46ES
- RT46PW

- alumíniumból készült, univerzális T-IDOM
- magasság: 165mm, hossz: 400mm
- MA 130x65-ra csatlakozás
- EN 50085-1 szabványnak megfelel

T-BEND MA 165x65

- universal T bend element from aluminium
- height 165mm, length 400mm
- connection on MA 130x65
- in accordance with EN 50085-1

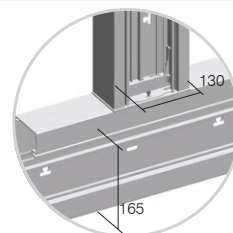

Az MA kábelcsatorna egy moduláris rendszeren alapul, amely a 2M, 4M vagy 7M elemkombinációból tevődik össze

MA trunking is based on modular system making 2M, 4M or 7M combinations of elements

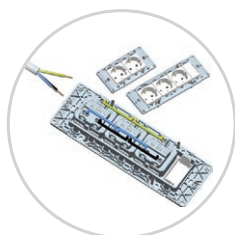

A Modulhoz speciális elemeket biztosítunk a gyors beszereléshez

In Modul we provide special elements for quick installation

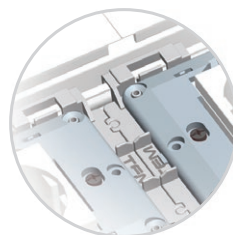

Az MA adapter pontos pozicionálást biztosít mindentéle megerősítés nélkül

With Adapter MA exact positioning without extra effort is provided

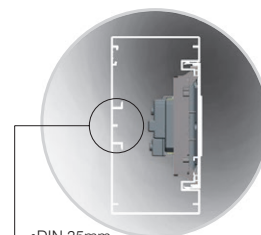

A dobozmentes rögzítésnek köszönhetően több hely marad a kábeleknek és az EN-60715 szabvány szerinti alakú DIN-sínes alapnak

Mounted without box means more space for cables, DIN-rail base shape EN-60715

TRUNKING SYSTEM ALUMINIUM



MA ÖNÁLLÓ RÖGZÍTŐLEMEZ 130x65



- RT50ES
- RT50PW

- az MA130 kábelcsatorna-alapzat padlóra és/vagy mennyezetre szerelésére szolgáló rögzítőlemez
- EN 50085-1 szabványnak megfelel

FIXING PLATE MA SINGLE 130x65

- fixing plate for fixing trunking base MA130 on the floor and/or on the ceiling
- in accordance with EN 50085-1



- RT51ES
- RT51PW

MA DUPLA OSZLOPILLESZTŐ ELEM 130x65

- két MA130 kábelcsatorna-alapzat padlóra és/vagy mennyezetre szerelésére szolgáló oszlopillesztő
- EN 50085-1 szabványnak megfelel

FIXING PLATE MA DOUBLE 130x65

- fixing plate for fixing two trunking bases MA130 on the floor and/or on the ceiling
- in accordance with EN 50085-1



MA OSZLOP 130x65x500

- RT52ES
- RT52PW

- MA oszlop
- magasság: 500mm
- a csomag része a 7M szerelőkeret
- EN 50085-1 szabványnak megfelel

SERVICE POST MA 130x65x500

- service post MA
- height 500mm
- mounting frame 7M included
- in accordance with EN 50085-1



MA KETTŐS OSZLOP 130x130x500

- RT53ES
- RT53PW

- MA kettős oszlop
- magasság: 500mm
- a csomag részei a 7M szerelőkeretek
- EN 50085-1 szabványnak megfelel

SERVICE POST MA DOUBLE 130x130x500

- service post MA double
- height 500mm
- mounting frames 7M included
- in accordance with EN 50085-1

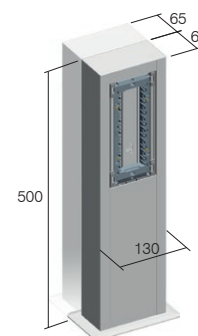

Cable intersection mm ²	Kábel keresztmetszete / Cable cross-section (mm ²)				
	1 vezeték / 1 wire	2 vezeték / 2 wires	3 vezeték / 3 wires	4 vezeték / 4 wires	5 vezeték / 5 wires
1,5	44	111	121	144	169
2,5	49	133	157	169	211
4	58	169	183	211	256
6	68	196	225	256	307

Kábelcsatorna kapacitása Trunk capacity				
Kábelcsatorna/ Trunk	MA 130x65 üres / empty	MA 130x65 modulkapcsolókkal és aljzatokkal / with Modul switches and sockets	MA 165x65 üres / empty	MA 130x65 modulkapcsolókkal és aljzatokkal / with Modul switches and sockets
kapacitás capacity max ø	7600 mm ² 54 mm	5500 mm ² 2x42 mm	9900 mm ² 54 mm	7800 mm ² 2x42 mm

MT PADLÓDOBOZOK



RB33

e l o s z t ó

típus type	leírás description	műszaki adatok technical data
RB30	PADLÓDOBOZ FLOOR BOX	MT 7
RB31	PADLÓDOBOZ-PEREM FLOOR BOX FLANGE	MT 7
RB33	PADLÓDOBOZ FLOOR BOX	MT 14
⋮	⋮	⋮

	RB30	RB33	RB36	RB40	RB43	RB46
a	170	260	350	170	260	350
b	260	260	260	260	260	260
X	140	230	320	140	230	320
Y	230	230	230	230	230	230

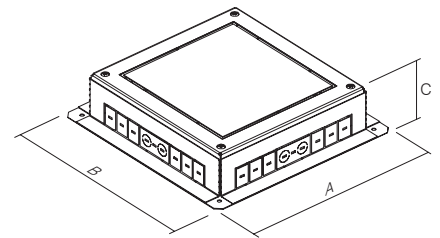
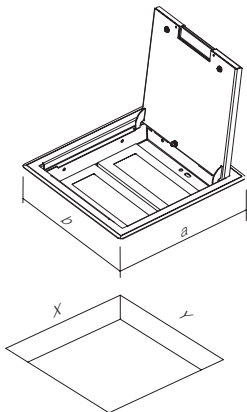

	RB31	RB34	RB37	RB41	RB44	RB47
A	250	340	430	250	340	430
B	340	340	340	340	340	340
C	95-125	95-125	95-125	125-150	125-150	125-150

MT 7 PADLÓDOBOZOK

RB30

- MT 7 padlódoboz
- RAL 9006 ezüst színű fém
- a csomag része a MODUL 7M szerelőkeret
- szerelési méretek: 140x230 mm, mélység: min. 95 mm
- padló vezetékvezetésének vastagsága max. 10 mm
- megfelel az EN 50085-1 és az EN 50085-2-2 szabványnak

FLOOR BOX MT 7

- floor box MT 7
- metal, colour silver RAL 9006
- mounting frame MODUL 7M included
- mounting dimensions 140x230mm, depth min 95mm
- floor lining thickness up to 10mm
- in accordance with EN 50085-1 and EN 50085-2-2

MT 7 PADLÓDOBOZOK, H=88 mm

RB40

- MT 7 padlódoboz
- RAL 9006 ezüst színű fém
- a csomag része a MODUL 7M szerelőkeret
- szerelési méretek: 140x230 mm, mélység: min. 120mm
- padló vezetékvezetésének vastagsága max. 10 mm
- megfelel az EN 50085-1 és az EN 50085-2-2 szabványnak

FLOOR BOX MT 7 H=88mm

- floor box MT 7
- metal, colour silver RAL 9006
- mounting frame MODUL 7M included
- mounting dimensions 140x230mm, depth min 120mm
- floor lining thickness up to 10mm
- in accordance with EN 50085-1 and EN 50085-2-2

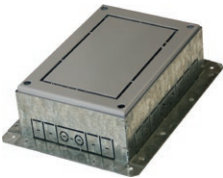
MT 7 PADLÓDOBOZ PEREM

RB31

- padlódoboz perem MT 7 doboz fedélhez
- galvanizált fém
- padlóba vagy dupla rétegű padlóba való telepítéshez
- beállítható magasság: 95-125 mm
- megfelel az EN 50085-1 és az EN 50085-2-2 szabványnak

FLOOR BOX FLANGE MT 7

- floor box flange for box cover MT 7
- metal, galvanized
- for installation in a floor or double floor
- adjustable height 95-125mm
- in accordance with EN 50085-1 and EN 50085-2-2

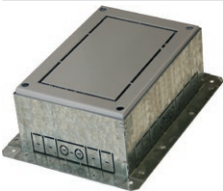
MT 7 PADLÓDOBOZ PEREM, H=88 mm

RB41

- padlódoboz perem MT 7 doboz fedélhez, H=88 mm
- galvanizált fém
- padlóba vagy dupla rétegű padlóba való telepítéshez
- beállítható magasság: 125-150mm
- megfelel az EN 50085-1 és az EN 50085-2-2 szabványnak

FLOOR BOX FLANGE MT 7 H=88mm

- floor box flange for box cover MT 7 H=88mm
- metal, galvanized
- for installation in a floor or double floor
- adjustable height 125-150mm
- in accordance with EN 50085-1 and EN 50085-2-2

TALNA DOZA MT 14

RB33

- MT 14 padlódoboz
- RAL 9006 ezüst színű fém
- a csomag része a MODUL 2x7M szerelőkeret
- szerelési méretek: 230x230 mm, mélység: min. 95 mm
- padló vezetékvezetésének vastagsága max. 10 mm
- megfelel az EN 50085-1 és az EN 50085-2-2 szabványnak

FLOOR BOX MT 14

- floor box MT 14
- metal, colour silver RAL 9006
- mounting frame MODUL 2x7M included
- mounting dimensions 230x230mm, depth min 95mm
- floor lining thickness up to 10mm
- in accordance with EN 50085-1 and EN 50085-2-2

MT 14 PADLÓDOBOZOK, H=88 mm

RB43

- MT 14 padlódoboz
- RAL 9006 ezüst színű fém
- a csomag része a MODUL 2x7M szerelőkeret
- szerelési méretek: 230x230 mm, mélység: min. 120mm
- padló vezetékvezetésének vastagsága max. 10 mm
- megfelel az EN 50085-1 és az EN 50085-2-2 szabványnak

FLOOR BOX MT 14 H=88mm

- floor box MT 14
- metal, colour silver RAL 9006
- mounting frames MODUL 2x7M included
- mounting dimensions 230x230mm, depth min 120mm
- floor lining thickness up to 10mm
- in accordance with EN 50085-1 and EN 50085-2-2

MT 14 PADLÓDOBOZ PEREM

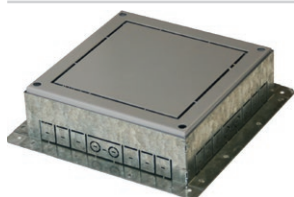

RB34

- padlódoboz perem MT 14 doboz fedélhez
- galvanizált fém
- padlóba vagy dupla rétegű padlóba való telepítéshez
- beállítható magasság: 95-125 mm
- megfelel az EN 50085-1 és az EN 50085-2-2 szabványnak

FLOOR BOX FLANGE MT 14

- floor box flange for box cover MT 14
- metal, galvanized
- for installation in a floor or double floor
- adjustable height 95-125mm
- in accordance with EN 50085-1 and EN 50085-2-2

MT 14 PADLÓDOBOZ PEREM, H=88 mm

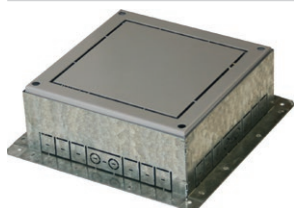

RB44

- padlódoboz perem MT14 doboz fedélhez, H=88 mm
- galvanizált fém
- padlóba vagy dupla rétegű padlóba való telepítéshez
- beállítható magasság: 125-150mm
- megfelel az EN 50085-1 és az EN 50085-2-2 szabványnak

FLOOR BOX FLANGE MT 14 H=88mm

- floor box flange for box cover MT 14 H=88mm
- metal, galvanized
- for installation in a floor or double floor
- adjustable height 125-150mm
- in accordance with EN 50085-1 and EN 50085-2-2

MT 21 PADLÓDOBOZOK



RB36

- MT 21 padlódoboz
- RAL 9006 ezüst színű fém
- a csomag része a MODUL 3x7M szerelőkeret
- szerelési méretek: 320x230 mm, mélység: min. 95 mm
- padló vezetékvezetésének vastagsága max. 10 mm
- megfelel az EN 50085-1 és az EN 50085-2-2 szabványnak

FLOOR BOX MT 21

- floor box MT 21
- metal, colour silver RAL 9006
- mounting frames MODUL 3x7M included
- mounting dimensions 320x230mm, depth min 95mm
- floor lining thickness up to 10mm
- in accordance with EN 50085-1 and EN 50085-2-2

MT 21 PADLÓDOBOZOK, H=88 mm



RB46

- MT 21 padlódoboz
- RAL 9006 ezüst színű fém
- a csomag része a MODUL 3x7M szerelőkeret
- szerelési méretek: 320x230 mm, mélység: min. 120mm
- padló vezetékvezetésének vastagsága max. 10 mm
- megfelel az EN 50085-1 és az EN 50085-2-2 szabványnak

FLOOR BOX MT 21 H=88mm

- floor box MT 21
- metal, colour silver RAL 9006
- mounting frames MODUL 3x7M included
- mounting dimensions 320x230mm, depth min 120mm
- floor lining thickness up to 10mm
- in accordance with EN 50085-1 and EN 50085-2-2

MT 21 PADLÓDOBOZ PEREM

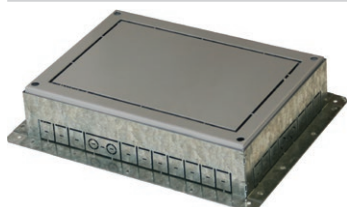

RB37

- padlódoboz perem MT 21 doboz fedélhez
- galvanizált fém
- padlóba vagy dupla rétegű padlóba való telepítéshez
- beállítható magasság: 95-125 mm
- megfelel az EN 50085-1 és az EN 50085-2-2 szabványnak

FLOOR BOX FLANGE MT 21

- floor box flange for box cover MT 21
- metal, galvanized
- for installation in a floor or double floor
- adjustable height 95-125mm
- in accordance with EN 50085-1 and EN 50085-2-2

MT 21 PADLÓDOBOZ PEREM, H=88 mm

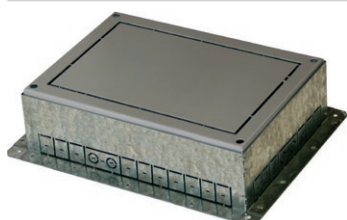

RB47

- padlódoboz perem MT21 doboz fedélhez, H=88 mm
- galvanizált fém
- padlóba vagy dupla rétegű padlóba való telepítéshez
- beállítható magasság: 125-150mm
- megfelel az EN 50085-1 és az EN 50085-2-2 szabványnak

FLOOR BOX FLANGE MT 21 H=88mm

- floor box flange for box cover MT 21 H=88mm
- metal, galvanized
- for installation in a floor or double floor
- adjustable height 125-150mm
- in accordance with EN 50085-1 and EN 50085-2-2

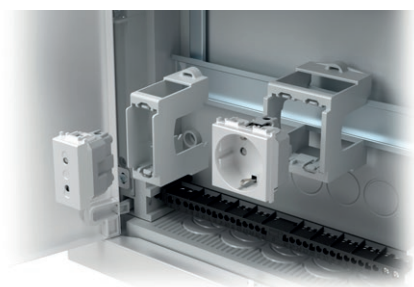

RB20

típus type	leírás description	műszaki adatok technical data
RB10	ADAPTER DIN-SÍNHEZ ADAPTER FOR DIN RAIL	35mm 1M
RB11	ADAPTER DIN-SÍNHEZ ADAPTER FOR DIN RAIL	35mm 2M
RB20	ELOSZTÓ DOBOZ DISTRIBUTION BOX	MO 12+2
⋮	⋮	⋮

ADAPTER 35 mm-es DIN-SÍNHEZ 1M



RB10

- MODUL 1M adapter
- 35 mm-es DIN-sínhez
- EN 50022 szabványnak megfelel

ADAPTER FOR DIN RAIL 35mm 1M

- adapter MODUL 1M
- for DIN rail 35mm
- in accordance with EN 50022

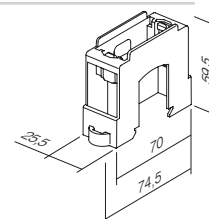

ADAPTER 35 mm-es DIN-SÍNHEZ 2M



RB11

- MODUL 2M adapter
- 35 mm-es DIN-sínhez
- EN 50022 szabványnak megfelel

ADAPTER FOR DIN RAIL 35mm 2M

- adapter MODUL 2M
- for DIN rail 35mm
- in accordance with EN 50022

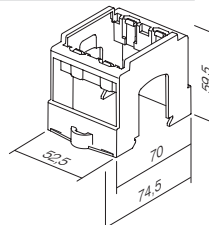

MO 12+2 ELOSZTÓ DOBOZOK



- RB20
- MO elosztódoboz, egysoros 12+2 MU
 - 400V~, II. besorolás, IP40
 - RAL 9016 fém szintező keret és ajtó, fehér színű
 - nulla és föld csatlakozók zárva
 - téglafelszereléshez
 - az EN 60670-1 és IEC 60670-24 szabvánnyal összhangban

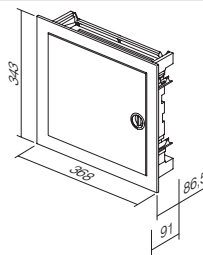

DISTRIBUTION BOX MO 12+2

- distribution box MO single row 12+2MU
- 400V~, Class II, IP40
- metal leveling frame and door, colour white RAL 9016
- neutral and earth conductor terminals enclosed
- for brick wall mounting
- in accordance with EN 60670-1 and IEC 60670-24

- RB20V0
- üreges falra való felszereléshez
 - for hollow wall mounting

MO 24+4 ELOSZTÓ DOBOZOK



- RB21
- MO elosztódoboz, kétsoros 24+4 MU
 - 400V~, II. besorolás, IP40
 - RAL 9016 fém szintező keret és ajtó, fehér színű
 - nulla és föld csatlakozók zárva
 - téglafelszereléshez
 - az EN 60670-1 és IEC 60670-24 szabvánnyal összhangban

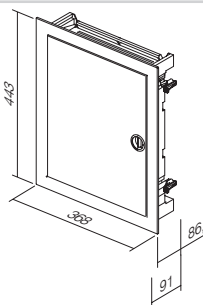

DISTRIBUTION BOX MO 24+4

- distribution box MO double row 24+4MU
- 400V~, Class II, IP40
- metal leveling frame and door, colour white RAL 9016
- neutral and earth conductor terminals enclosed
- for brick wall mounting
- in accordance with EN 60670-1 and IEC 60670-24

- RB21V0
- üreges falra való felszereléshez
 - for hollow wall mounting

MO 36+6 ELOSZTÓ DOBOZOK



- RB22
- MO elosztódoboz, háromsoros 36+6 MU
 - 400V~, II. besorolás, IP40
 - RAL 9016 fém szintező keret és ajtó, fehér színű
 - nulla és föld csatlakozók zárva
 - téglafelszereléshez
 - az EN 60670-1 és IEC 60670-24 szabvánnyal összhangban

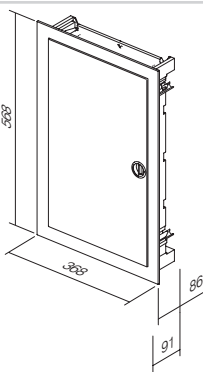

DISTRIBUTION BOX MO 36+6

- distribution box MO triple row 36+6 MU
- 400V~, Class II, IP40
- metal leveling frame and door, colour white RAL 9016
- neutral and earth conductor terminals enclosed
- for brick wall mounting
- in accordance with EN 60670-1 and IEC 60670-24

- RB22V0
- üreges falra való felszereléshez
 - for hollow wall mounting

MO 48+8 ELOSZTÓ DOBOZOK



- RB23
- MO elosztódoboz, négy soros 48+8 MU
 - 400V~, II. besorolás, IP40
 - RAL 9016 fém szintező keret és ajtó, fehér színű
 - nulla és föld csatlakozók zárva
 - téglafelszereléshez
 - az EN 60670-1 és IEC 60670-24 szabvánnyal összhangban

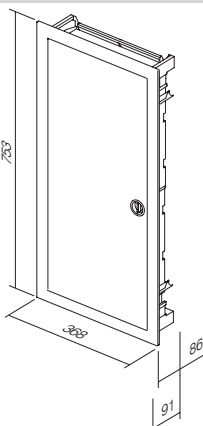

DISTRIBUTION BOX MO 48+8

- distribution box MO quad row 48+8 MU
- 400V~, Class II, IP40
- metal leveling frame and door, colour white RAL 9016
- neutral and earth conductor terminals enclosed
- for brick wall mounting
- in accordance with EN 60670-1 and IEC 60670-24

- RB23V0
- üreges falra való felszereléshez
 - for hollow wall mounting

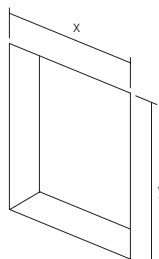

	RB20 RB20V0	RB21 RB21V0	RB22 RB22V0	RB23 RB23V0
x	314	314	314	314
y	314	414	539	724



ekonomik[®]



Planned for excellence
Style is essential



ERGO

METAL

SOFT

Semleges, kompakt, elegáns kivitel, amely illeszkedik minden munkahelyi környezethez vagy lakótérhez. Nem tűnik ki a beltérből, hanem inkább harmonikusan illeszkedik hozzá.

A neutral, compact, elegant design is adjustable to every working or living area. It does not stick out from the interior, but rather harmonically fits into it.





Kiválóságra tervezve Elengedhetetlen stílus



A tiszta vonal enyhén ívelt - jól átgondolt ergonómia kifejezetten az Ön számára.

A pure line is slightly curved - well considered ergonomics especially for you.



Csillogó fényvisszaverő felület és modern fémes kinézet között választhat.

You can choose between shiny reflective surfaces and modern metallic look.



A formavilág lágyága a modern és a klasszikus belterekhez egyaránt passzol.

The softness of the form will find its place in modern as well as in classic interiors.

HARMONY

REFLEX

UV PROTECT

Az emberek igényei sokfélék lehetnek. Ezért gondosan válogattuk össze termékpalettánkat, hogy Ön is megtalálja az igényeinek megfelelő darabokat. A semleges színek nem korlátozzák a teret, épp ellenkezőleg: kiegészítik azt.

Desires can be very different. Therefore we have carefully selected possibilities for you, which can offer you the right answer. A neutral palette of colours will only complement your ambient - it will not restrict it.

Press and the world will spring to life
Colourful landscape between walls



A fehér és bézs színű, fényes polimer anyagok elegánsan tükrözik vissza a helyiség világításának fényét.

Shiny polymer materials in white and beige colours enable reflective mood.



Ugyanakkor a néhány modellünkön használt fém hatású bevonat modern és semleges hangulatot teremt.

Selected decorative metallic coat is at the same time modern and neutral.

Egy gombnyomásra élettel telik meg a világ Színes látvány a falak között



A pasztell színek kedvelőinek az Ekonomik Color termékcsalád tökéletes megoldást kínál.

For those who want to play with pastel colours Ekonomik Color represents a perfect solution.



A robusztus kialakításról és a külső hatásokkal (pl.: UV-fénnyel) szembeni fokozott ellenállásról a hőre keményedő műanyagok gondoskodnak (Color termékcsalád).

Robustness and high resistance to external effects (UV) are secured by duroplastic materials (Color line).

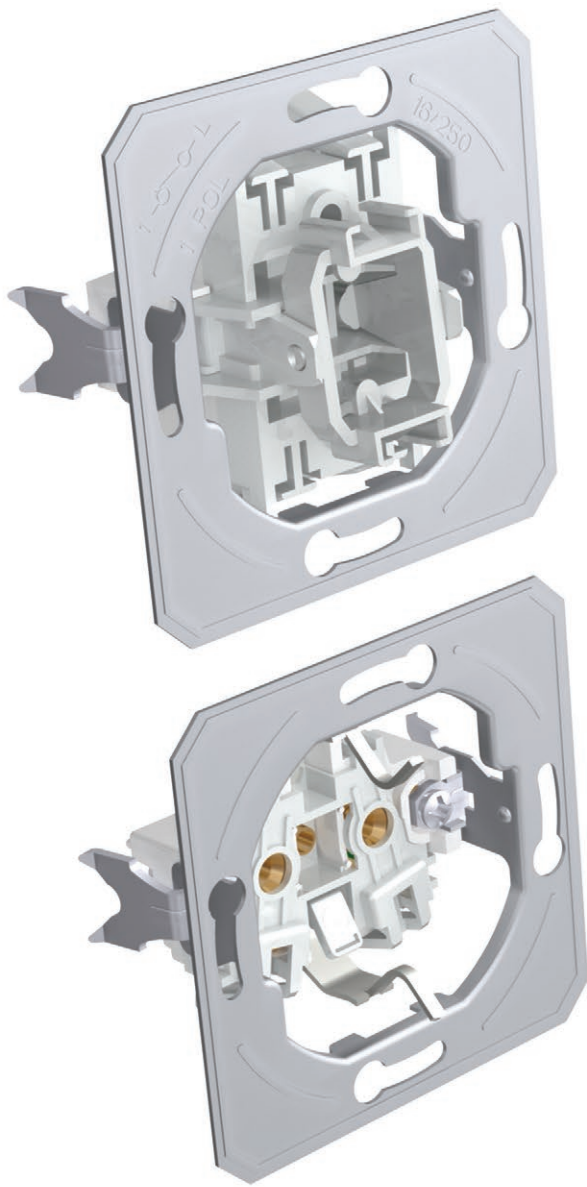

VERTICAL

HORIZONTAL

SAVE SPACE



Az elemek kombinálásával takarékoskodhat a falon rendelkezésre álló helyvel. Ha korlátozott hely érhető el, akkor a »függőleges« megoldások előnyben részesülnek.

With combining you save space on the wall. When faced with a limited space, »vertically« is the right decision.



Kedvére kombinálhatja az elemeket.
Combine as you please.



A látható elemek könnyedén szétszerelhetők. Ennek festői is bizonyára örülni fognak.

Visible elements can be easily taken apart. Painters will be grateful to you.



Prolonge your day with a touch
Simplified living

Hagyja, hogy az élet egyszerűsége megérintse lelkét

Az Ekonomik szabványos kerek szerelődobozok széles körét kínálja. A dobozok egyszerű és nagyobb kihívást jelentő körülmények között új épületekhez és átalakításokhoz egyaránt használhatók. A rendszernél alkalmazott bedugós érintkezők lerövidítik az elemek beszerelési idejét.

Ekonomik is a solution for the system of standardized round installations boxes. It can be used for simple as well as more demanding installations, new buildings and adaptations. The system is characterised by plug-in contacts which save time during installation of elements.

Biztonságban érezheti magát

Teljes megbízhatóság, kiváló konstrukció

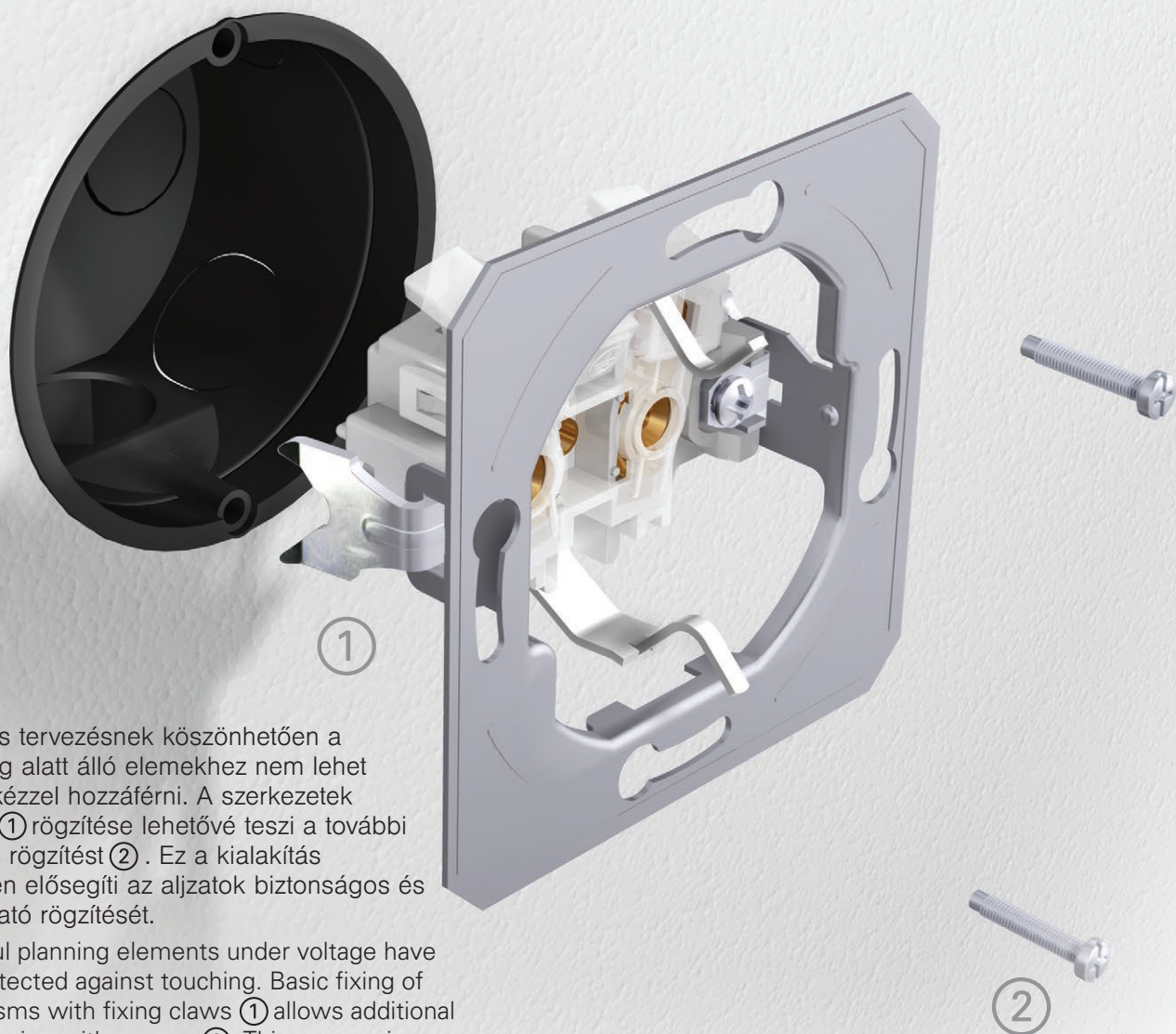

A gondos tervezésnek köszönhetően a feszültség alatt álló elemekhez nem lehet szabad kézzel hozzáférni. A szerkezetek kampós ① rögzítése lehetővé teszi a további csavaros rögzítést ②. Ez a kialakítás különösen elősegíti az aljzatok biztonságos és megbízható rögzítését.

By careful planning elements under voltage have been protected against touching. Basic fixing of mechanisms with fixing claws ① allows additional strengthening with screws ②. This manner is especially appropriate for safe and reliable fixing of sockets.

SIMPLE

FAST

FLEX

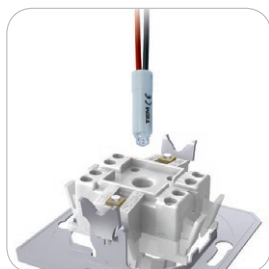

A jól megtervezett kapcsolókialakítás nem csak a beszerelést könnyíti meg, hanem a világítás későbbi használatát is.

A well-planned switch construction makes easy illumination possible also subsequently.



A bedugós érintkezőknek köszönhetően a vezetékek gyorsan és megbízhatóan beköthetők. Ugyanahhoz az érintkezőhöz két különböző átmérőjű vezeték csatlakoztatható.

Plug-in contacts enable quick and reliable attachment of wires. Two wires of different diameters can be attached to the same contact.

A könnyedén beszerelhető szerelődobozok megkönnyítik az Ön munkáját. A termékek megfelelő hosszúsága garantált.

Easy-fitting installation boxes will make your work easier. Proper lengths are guaranteed.



Feeling well in a safe shelter
Total confidence in a good construction

SAFE

THRUST

CERTIFIED

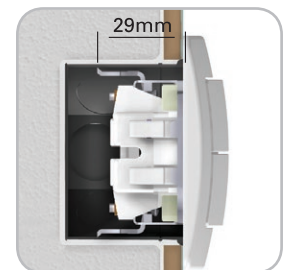

A rögzítőkarmok mélyebb rögzítést tesznek lehetővé (akár csempébe, kerámialapokba, stb.)

Fixing claws enable deeper fixing (also through ceramic tiles, etc.)



Minden kapcsoló hátoldalán egyértelmű azonosítóadatok láthatók.
All switches have a clear identification in the back.

A kapcsolókat - a biztonságot és hosszú élettartamot előtérbe helyező - nemzetközi szabványok szerint tesztelték.

Switches were tested according to international standards which guarantee safety and long life span.



Az ezüstötövezetből (Ag-Ni) készült érintkezők gondoskodnak a kapcsoló biztonságos használatáról. Contacts made of silver alloy (Ag-Ni) guarantee safe switching.







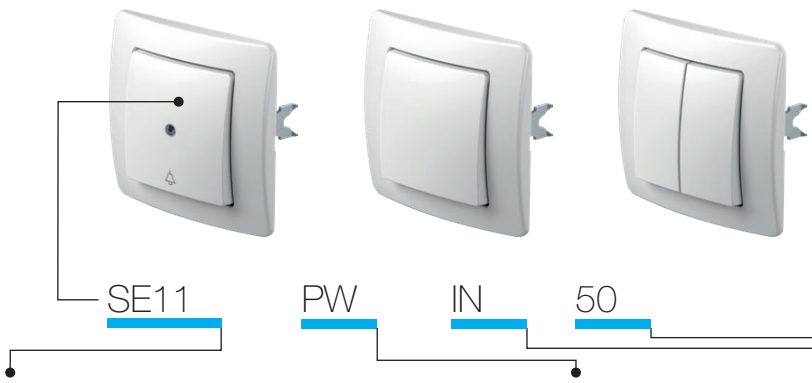

TEM





SE KAPCSOLÓK <i>SWITCHES SE</i>		188
TE BILLENTYŰK <i>BUTTONS TE</i>		192
VILÁGÍTÁS – IA <i>ILLUMINATION IA</i>		193
VE ALJZATOK <i>SOCKETS VE</i>		196
KE KOMMUNIKÁCIÓ <i>COMMUNICATIONS KE</i>		199
PE BURKOLATOK <i>COVERS PE</i>		204
EE ELEKTRONIKA <i>ELECTRONICS EE</i>		205
AE KIEGÉSZÍTŐK <i>ACCESSORIES AE</i>		210
OE DÍSZÍTŐKERETEK <i>SURROUNDS OE</i>		212



típus type	leírás description	műszaki adatok technical data	szín colour	1. opcionális adatok optional data 1	2. opcionális adatok optional data 2
SE10	EGYPÓLUSÚ KAPCSOLÓ SWITCH 1WAY	10AX 250V~	<input type="checkbox"/> PW fényes fehér polar white	 NT semleges neutral	 50
SE11	EGYPÓLUSÚ NYOMÓGOMB PUSH BUTTON 1WAY	10A 250V~	<input type="checkbox"/> IW fényes krém ivory white		 51
SE22	KÉTPÓLUSÚ KAPCSOLÓ SWITCH 2POLE	16AX 250V~	<input type="checkbox"/> ES matt ezüst elox silver	 IN jelzőlámpa indicator	 03
...	<input type="checkbox"/> CO fehér, hőre keményedő white thermoset		 04
...	<input type="checkbox"/> NB éjfékete night black		 04

EGYPÓLUSÚ KAPCSOLÓ – 10AX 250V~



SE10

- 10AX 250V~, típus: SE10
 - EN 60669-1 szabványnak megfelel
 - bedugós érintkezők 1,5-2,5 mm²
- SWITCH 1WAY 10AX 250V~
- 10AX 250V~, type SE10
 - in accordance with EN 60669-1
 - plug-in contacts 1.5-2.5mm²

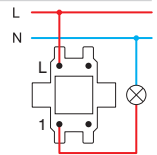
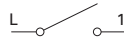

EGYPÓLUSÚ NYOMÓGOMB 10A 250 V~



SE11

- 10A 250V~, típus: SE11
 - EN 60669-1 szabványnak megfelel
 - bedugós érintkezők 1,5-2,5 mm²
- PUSH BUTTON 1WAY 10A 250V~
- 10A 250V~, type SE11
 - in accordance with EN 60669-1
 - plug-in contacts 1.5-2.5mm²

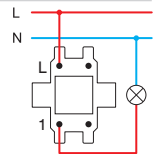

KÉT PÓLUSÚ KAPCSOLÓ – 16AX 250V~



SE22

- 16AX 250V~, típus: SE22
 - EN 60669-1 szabványnak megfelel
 - csavaros érintkezők 1,5-2,5 mm²
 - csak TE10__NT03 gombbal való kombináció esetén
- SWITCH 2POLE 16AX 250V~
- 16AX 250V~, type SE22
 - in accordance with EN 60669-1
 - screw contacts 1.5-2.5mm²
 - only in combination with button TE10__NT03

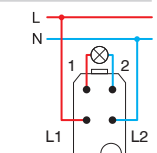
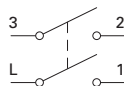

KAPCSOLÓ, CSILLÁR 10 AX 250~



SE50

- 10AX 250V~, típus: SE50
 - EN 60669-1 szabványnak megfelel
 - bedugós érintkezők 1,5-2,5 mm²
- SWITCH 2GANG-1WAY 10AX 250V~
- 10AX 250V~, type SE50
 - in accordance with EN 60669-1
 - plug-in contacts 1.5-2.5mm²

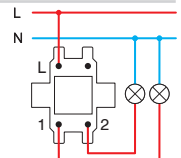
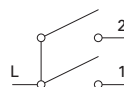

NYOMÓGOMB, CSILLÁRNYOMÓ – 10A 250V~



SE51

- 10A 250V~, típus: SE51
- EN 60669-1 szabványnak megfelel
- bedugós érintkezők 1,5-2,5 mm²

PUSH BUTTON 2GANG-1WAY 10A 250V~

- 10A 250V~, type SE51
- in accordance with EN 60669-1
- plug-in contacts 1.5-2.5mm²

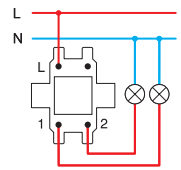
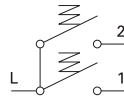

ZSALUKAPCSOLÓ 10 AX 250 V~



SE52

- 10AX 250V~, típus: SE52
- EN 60669-1 szabványnak megfelel
- bedugós érintkezők 1,5-2,5 mm²
- mechanikus retesszel

SWITCH SHUTTERS 10AX 250V~

- 10AX 250V~, type SE52
- in accordance with EN 60669-1
- plug-in contacts 1.5-2.5mm²
- with mechanical interblock

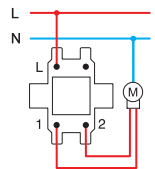
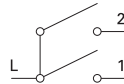

ZSALUNYOMÓGOMB 10 A 250 V~



SE53

- 10A 250V~, típus: SE53
- EN 60669-1 szabványnak megfelel
- bedugós érintkezők 1,5-2,5 mm²
- mechanikus retesszel

PUSH BUTTON SHUTTERS 10A 250V~

- 10A 250V~, type SE53
- in accordance with EN 60669-1
- plug-in contacts 1.5-2.5mm²
- with mechanical interblock

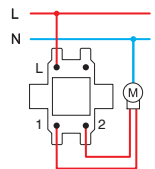
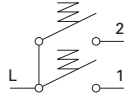

VÁLTÓ KAPCSOLÓ – 10AX 250V~



SE60

- 10AX 250V~, típus: SE60
- EN 60669-1 szabványnak megfelel
- bedugós érintkezők 1,5-2,5 mm²

SWITCH 2WAY 10AX 250V~

- 10AX 250V~, type SE60
- in accordance with EN 60669-1
- plug-in contacts 1.5-2.5mm²

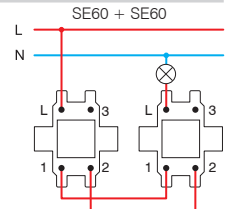
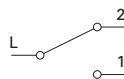

DUPLA VÁLTÓ KAPCSOLÓ – 10AX 250V~



SE63

- 10AX 250V~, típus: SE63
- EN 60669-1 szabványnak megfelel
- bedugós érintkezők 1,5-2,5 mm²

SWITCH DOUBLE 2WAY 10AX 250V~

- 10AX 250V~, type SE63
- in accordance with EN 60669-1
- plug-in contacts 1.5-2.5mm²

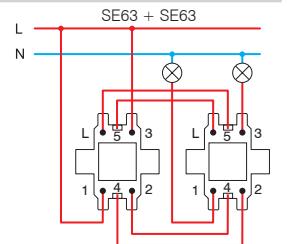

KERESZTKAPCSOLÓ – 10AX 250V~



SE70

- 10AX 250V~, típus: SE70
- EN 60669-1 szabványnak megfelel
- bedugós érintkezők 1,5-2,5 mm²

SWITCH INTERMEDIATE 10AX 250V~

- 10AX 250V~, type SE70
- in accordance with EN 60669-1
- plug-in contacts 1.5-2.5mm²

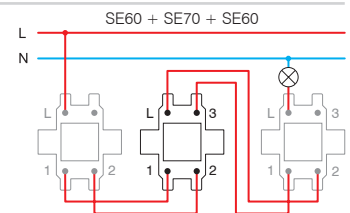



- SE10PW
- SE10IW
- SE10ES
- SE10CO
- SE10NB

EGYPÓLUSÚ KAPCSOLÓ – 10AX 250V~

- 10AX 250V~, típus: SE10
- EN 60669-1 szabványnak megfelel
- bedugós érintkezők 1,5-2,5 mm²

SWITCH 1WAY 10AX 250V~

- 10AX 250V~, type SE10
- in accordance with EN 60669-1
- plug-in contacts 1.5-2.5mm²



- SE10PWIN
- SE10IWIN
- SE10ESIN
- SE10COIN
- SE10NBIN

EGYPÓLUSÚ JELZŐFÉNYES 10 AX 250 V~ __ IN

- IN jelzőlámpa
- 10AX 250V~, típus: SE10
- EN 60669-1 szabványnak megfelel
- bedugós érintkezők 1,5-2,5 mm²

SWITCH 1WAY 10AX 250V~ __ IN

- IN indicator
- 10AX 250V~, type SE10
- in accordance with EN 60669-1
- plug-in contacts 1.5-2.5mm²



- SE11PW
- SE11IW
- SE11ES
- SE11CO
- SE11NB

EGYPÓLUSÚ NYOMÓGOMB 10A 250 V~

- 10A 250V~, típus: SE11
- EN 60669-1 szabványnak megfelel
- bedugós érintkezők 1,5-2,5 mm²

PUSH BUTTON 1WAY 10A 250V~

- 10A 250V~, type SE11
- in accordance with EN 60669-1
- plug-in contacts 1.5-2.5mm²



- SE11PWTI50
- SE11IWTI50
- SE11ESTI50
- SE11COTI50
- SE11NBTI50

EGYPÓLUSÚ NYOMÓGOMB 10A 250 V~ __ TI 50

- TI 50 jelzőcsengő + GLIMLÁMPA
- 10A 250V~, típus: SE11
- EN 60669-1 szabványnak megfelel
- bedugós érintkezők 1,5-2,5 mm²

PUSH BUTTON 1WAY 10A 250V~ __ TI 50

- TI 50 indicator bell+neon lamp
- 10A 250V~, type SE11
- in accordance with EN 60669-1
- plug-in contacts 1.5-2.5mm²



- SE11PWTI51
- SE11IWTI51
- SE11ESTI51
- SE11COTI51
- SE11NBTI51

EGYPÓLUSÚ NYOMÓGOMB 10A 250 V~ __ TI 51

- TI 51 jelzőlámpa + GLIMLÁMPA
- 10A 250V~, típus: SE11
- EN 60669-1 szabványnak megfelel
- bedugós érintkezők 1,5-2,5 mm²

PUSH BUTTON 1WAY 10A 250V~ __ TI 51

- TI 51 indicator light+neon lamp
- 10A 250V~, type SE11
- in accordance with EN 60669-1
- plug-in contacts 1.5-2.5mm²



- SE11PWIL
- SE11IWIL
- SE11ESIL
- SE11COIL
- SE11NBIL

EGYPÓLUSÚ NYOMÓGOMB 10 A 250 V~ __ IL

- IL feliratos lemez
- 10A 250V~, típus: SE11
- EN 60669-1 szabványnak megfelel
- bedugós érintkezők 1,5-2,5 mm²

PUSH BUTTON 1WAY 10A 250V~ __ IL

- IL inscription plate
- 10A 250V~, type SE11
- in accordance with EN 60669-1
- plug-in contacts 1.5-2.5mm²



- SE22PWIN03
- SE22IWIN03
- SE22ESIN03
- SE22NBIN03

KAPCSOLÓ, 2 PÓLUSÚ 16 AX 250 V~ __ IN 03

- IN 03 semleges 0-1
- 16AX 250V~, típus: SE22
- EN 60669-1 szabványnak megfelel
- csavaros érintkezők 1,5-2,5 mm²

SWITCH 2POLE 16AX 250V~ __ IN 03

- IN 03 neutral 0-1
- 16AX 250V~, type SE22
- in accordance with EN 60669-1
- screw contacts 1.5-2.5mm²





- SE50PW
- SE50IW
- SE50ES
- SE50CO
- SE50NB

KAPCSOLÓ, CSILLÁRNYOMÓ – 10AX 250V~

- 10AX 250V~, típus: SE50
- EN 60669-1 szabványnak megfelel
- bedugós érintkezők 1,5-2,5 mm²

SWITCH 2GANG-1WAY 10AX 250V~

- 10AX 250V~, type SE50
- in accordance with EN 60669-1
- plug-in contacts 1.5-2.5mm²



- SE51PW
- SE51IW
- SE51ES
- SE51CO
- SE51NB

NYOMÓGOMB, CSILLÁRNYOMÓ – 10A 250 V~

- 10A 250V~, típus: SE51
- EN 60669-1 szabványnak megfelel
- bedugós érintkezők 1,5-2,5 mm²

PUSH BUTTON 2GANG-1WAY 10A 250V~

- 10A 250V~, type SE51
- in accordance with EN 60669-1
- plug-in contacts 1.5-2.5mm²



- SE52PWNT09
- SE52IWNT09
- SE52ESNT09
- SE52CONT09
- SE52NBNT09

ZSALUKAPCSOLÓ 10 AX 250 V~ __ NT 09

- NT 09 semleges fel-le
- 10AX 250V~, típus: SE52
- EN 60669-1 szabványnak megfelel
- bedugós érintkezők 1,5-2,5 mm²
- mechanikus retesszel

SWITCH SHUTTERS 10AX 250V~ __ NT 09

- NT 09 neutral up-down
- 10AX 250V~, type SE52
- in accordance with EN 60669-1
- plug-in contacts 1.5-2.5mm²
- with mechanical interblock



- SE53PWNT09
- SE53IWNT09
- SE53ESNT09
- SE53CONT09
- SE53NBNT09

ZSALUNYOMÓGOMB 10 A 250 V~ __ NT 09

- NT 09 semleges fel-le
- 10A 250V~, típus: SE53
- EN 60669-1 szabványnak megfelel
- bedugós érintkezők 1,5-2,5 mm²
- mechanikus retesszel

PUSH BUTTON SHUTTERS 10A 250V~ __ NT 09

- NT 09 neutral up-down
- 10A 250V~, type SE53
- in accordance with EN 60669-1
- plug-in contacts 1.5-2.5mm²
- with mechanical interblock



- SE60PW
- SE60IW
- SE60ES
- SE60CO
- SE60NB

VÁLTÓ KAPCSOLÓ – 10AX 250V~

- 10AX 250V~, típus: SE60
- EN 60669-1 szabványnak megfelel
- bedugós érintkezők 1,5-2,5 mm²

SWITCH 2WAY 10AX 250V~

- 10AX 250V~, type SE60
- in accordance with EN 60669-1
- plug-in contacts 1.5-2.5mm²



- SE63PW
- SE63IW
- SE63ES
- SE63CO
- SE63NB

DUPLA VÁLTÓ KAPCSOLÓ – 10AX 250V~

- 10AX 250V~, típus: SE63
- EN 60669-1 szabványnak megfelel
- bedugós érintkezők 1,5-2,5 mm²

SWITCH DOUBLE 2WAY 10AX 250V~

- 10AX 250V~, type SE63
- in accordance with EN 60669-1
- plug-in contacts 1.5-2.5mm²



- SE70PW
- SE70IW
- SE70ES
- SE70CO
- SE70NB

KERESZTKAPCSOLÓ – 10AX 250V~





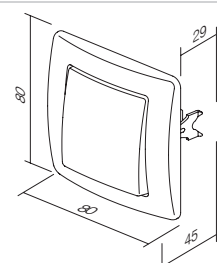
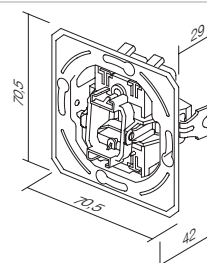

- 10AX 250V~, típus: SE70
- EN 60669-1 szabványnak megfelel
- bedugós érintkezők 1,5-2,5 mm²

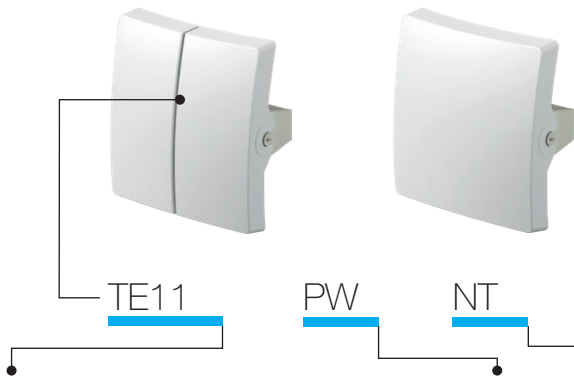
SWITCH INTERMEDIATE 10AX 250V~

- 10AX 250V~, type SE70
- in accordance with EN 60669-1
- plug-in contacts 1.5-2.5mm²





tipus type	leírás description	szín colour	1. opcionális adatok optional data 1	2. opcionális adatok optional data 2
TE10	EGYES BILLENTYŰ BUTTON 1GANG	<input type="checkbox"/> PW fényes fehér polar white	 NT semleges neutral	 50
TE11	KETTES BILLENTYŰ BUTTON 2GANG	<input type="checkbox"/> IW fényes krém ivory white	 IN jelzőlámpa indicator	 51
...	...	<input type="checkbox"/> ES matt ezüst elox silver		 03
...	...	<input type="checkbox"/> CO króm white thermoset		 04
...	...	<input type="checkbox"/> NB éjfékete night black		...

EGYES BILLENTYŰ



- TE10PW
- TE10IW
- TE10ES
- TE10CO
- TE10NB

- gomb és gombtartó együtt
BUTTON 1GANG
- button together with carrier



JELZŐFÉNYES BILLENTYŰ

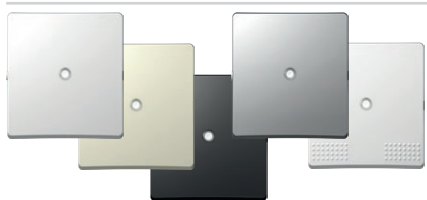

- TE10PWIN
- TE10IWIN
- TE10ESIN
- TE10COIN
- TE10NBIN

- billentyű rögzítővel
BUTTON INDICATOR
- button together with carrier



FELIRATOZHATÓ BILLENTYŰ

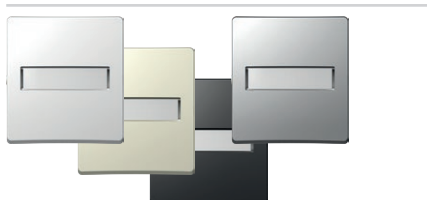

- TE13PWIL
- TE13IWIL
- TE13ESIL
- TE13NBIL

- feliratozható billentyű rögzítővel
BUTTON WITH INSCRIPTION PLATE
- button together with carrier, with inscription plate



KETTES BILLENTYŰ



- TE11PW
- TE11IW
- TE11ES
- TE11CO
- TE11NB

- kettős billentyű rögzítővel
BUTTON 2GANG
- button 2gang together with carrier

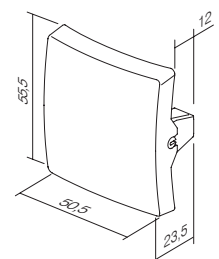
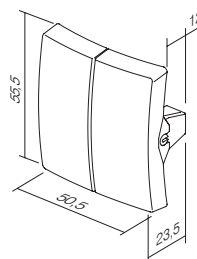

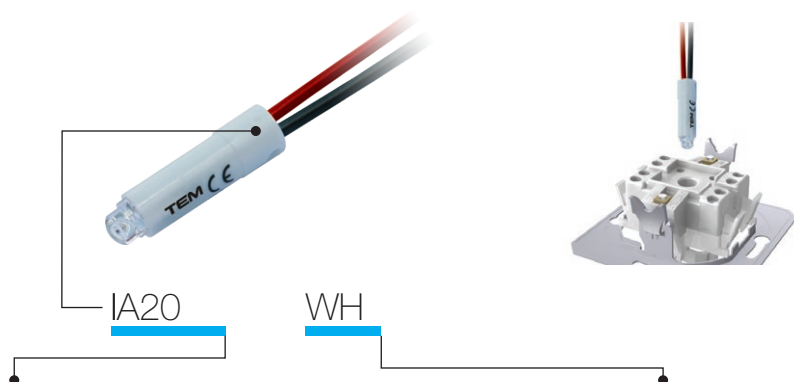

típus type	leírás description	műszaki adatok technical data	szín colour
IA10	GLIMLÁMPA NEON LAMP	230V~ 0,34W	<input type="checkbox"/> WH fehér white
IA20	LED LÁMPA LED LAMP	230V~ 0,40W	<input checked="" type="checkbox"/> BL kék blue
IA21	LED LÁMPA LED LAMP	24V AC/DC 0,20W	<input checked="" type="checkbox"/> RD piros red
·	·	·	<input checked="" type="checkbox"/> GR zöld green
·	·	·	<input checked="" type="checkbox"/> OR narancssárga orange

GLIMLÁMPA 230V~ 0,34W

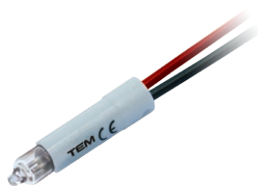

IA10OR

- kapcsoló jelzésére, megvilágítására vagy állandó megvilágítására
- jelzőfényes billentyűkhöz

NEON LAMP 230V~ 0,34W

- for indication, illumination or constant illumination of switch
- in combination with button with indicator

LED LÁMPA 230V~ AC/DC 0,40W

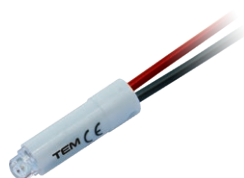

IA20WH
 IA20GR
 IA20RD
 IA20BL

- kapcsoló jelzésére, megvilágítására vagy állandó megvilágítására
- jelzőfényes billentyűkhöz

LED LAMP 230V AC/DC 0,40W

- for indication, illumination or constant illumination of switch
- in combination with button with indicator

LED LÁMPA 24V~ AC/DC 0,20W

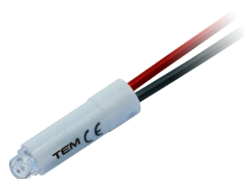

IA21WH
 IA21RD

- kapcsoló jelzésére, megvilágítására vagy állandó megvilágítására
- jelzőfényes billentyűkhöz

LED LAMP 24V AC/DC 0,20W

- for indication, illumination or constant illumination of switch
- in combination with button with indicator

LED LÁMPA 12V~ AC/DC 0,10W



IA22WH
 IA22RD

- kapcsoló jelzésére, megvilágítására vagy állandó megvilágítására
- jelzőfényes billentyűkhöz

LED LAMP 12V AC/DC 0,10W

- for indication, illumination or constant illumination of switch
- in combination with button with indicator

* jelzés /
Indication

világítás /
Illumination

* Mindig világít /
Illumination always on

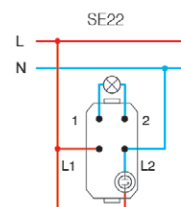
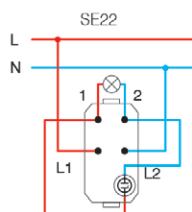
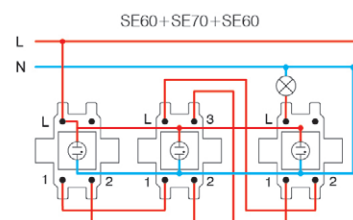
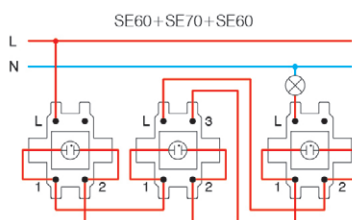
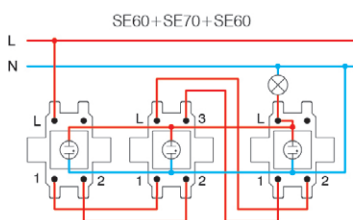
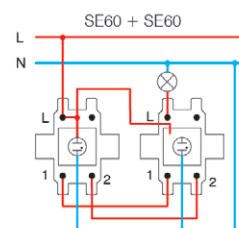
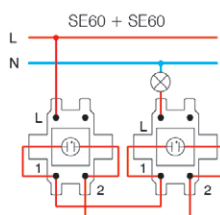
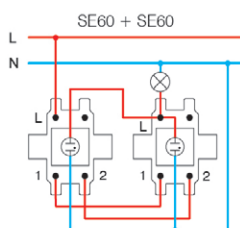
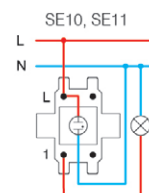
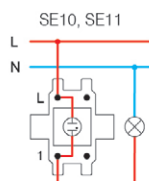
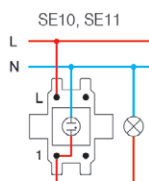

* bekötési rajz kompakt izzós lámpához (CFL, LED)
wiring scheme for energy saving lamps (CFL, LED)

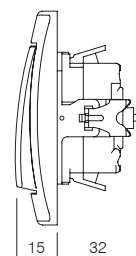

S O C K E T S V E

VE11 PT XO KS

típus type	leírás description	műszaki adatok technical data	1. opcionális adatok optional data 1	2. opcionális adatok optional data 2
VE10	SCHUKO ALJZAT SOCKET SCHUKO	2P+E 16A 250V~	XO keret nélkül without cover plate	KS beépített védelem az érintkezők megérintése ellen shuttered live contacts
VE11	SCHUKO ALJZAT+FEDÉL SOCKET SCHUKO+COVER	2P+E 16A 250V~		
VE12	SCHUKO ALJZAT SOCKET SCHUKO	2P+E 16A 250V~ BV	KS beépített védelem az érintkezők megérintése ellen shuttered live contacts	
⋮	⋮	⋮		

szín
colour

<input type="checkbox"/> PW fényes fehér polar white	<input checked="" type="checkbox"/> PT fehér+átlátszó white+transparent	<input type="checkbox"/> PP fehér+fehér white+white
<input checked="" type="checkbox"/> IW fényes krém ivory white	<input checked="" type="checkbox"/> IT krém+átlátszó ivory+transparent	<input checked="" type="checkbox"/> II krém+krém ivory+ivory
<input type="checkbox"/> ES matt ezüst elox silver	<input checked="" type="checkbox"/> ST ezüst+átlátszó silver+transparent	<input type="checkbox"/> SS ezüst+ezüst silver+silver
<input type="checkbox"/> CO króm white thermostat	<input checked="" type="checkbox"/> CT fehér+átlátszó white+transparent	<input checked="" type="checkbox"/> BB fekete+fehér black+black
<input checked="" type="checkbox"/> NB éjfékete night black	<input checked="" type="checkbox"/> BT fekete+átlátszó black+transparent	<input checked="" type="checkbox"/> RR piros+piros red+red
<input checked="" type="checkbox"/> RD piros red	<input checked="" type="checkbox"/> RT piros+átlátszó red+transparent	<input checked="" type="checkbox"/> GG zöld+zöld green+green
<input checked="" type="checkbox"/> GR zöld green	<input checked="" type="checkbox"/> GT zöld+átlátszó green+transparent	<input checked="" type="checkbox"/> OO narancssárga+narancssárga orange+orange
<input checked="" type="checkbox"/> OR narancssárga orange	<input checked="" type="checkbox"/> OT narancssárga+átlátszó orange+transparent	



schuko - az EN 60884-1 és a CEE7 szabvánnyal összhangban (III-as szabványlap)

Francia - az NF C 61-314 szabvánnyal összhangban (V-ös szabványlap)

schuko - in accordance with EN 60884-1, CEE7 (standard sheet III)

French - in accordance with NF C 61-314 (standard sheet V)

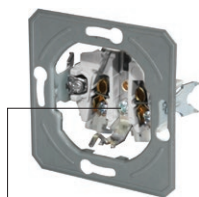
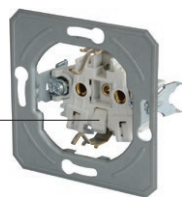
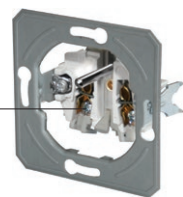
csavaros érintkezők
screw contactsBV bedugós érintkezők
BV plug-in contactscsavaros érintkezők
screw contactsBV bedugós érintkezők
BV plug-in contacts

ALJZAT, SCHUKO 2P+E 16 A 250 V~ __ XO

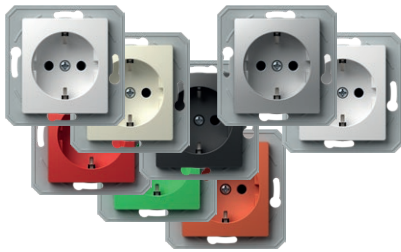

- VE10PWXO
- VE10IWXO
- VE10ESXO
- VE10COXO
- VE10NBXO
- VE10RDXO
- VE10GRXO
- VE10ORXO

- csavaros érintkezők 1,5-2,5 mm²
- XO takarólemezek nélkül
- 2P+E schuko
- 16A 250V~, típus:VE10

SOCKET SCHUKO 2P+E 16A 250V~ __ XO

- screw contacts 1.5-2.5mm²
- XO without surround
- 2P+E schuko
- 16A 250V~, type VE10



ALJZAT, SCHUKO + BURKOLAT 2P+E 16 A 250 V~ __ XO

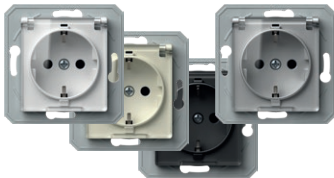

- VE11PTXO
- VE11ITXO
- VE11STXO
- VE11BTXO

- csavaros érintkezők 1,5-2,5 mm²
- XO takarólemezek nélkül
- 2P+E schuko+fedél
- 16A 250V~, típus: VE11

SOCKET SCHUKO+COVER 2P+E 16A 250V~ __ XO

- screw contacts 1.5-2.5mm²
- XO without surround
- 2P+E schuko+cover
- 16A 250V~, type VE11



ALJZAT, SCHUKO 2P+E 16 A 250 V~ BV __ XO



- VE12PWXO
- VE12IWXO
- VE12ESXO
- VE12COXO
- VE12NBXO
- VE12RDXO
- VE12GRXO
- VE12ORXO

- BV bedugós érintkezők 1,5-2,5 mm²
- XO takarólemezek nélkül
- 2P+E schuko
- 16A 250V~, típus: VE12

SOCKET SCHUKO 2P+E 16A 250V~ BV __ XO

- BV plug-in contacts 1.5-2.5mm²
- XO without surround
- 2P+E schuko
- 16A 250V~, type VE12



ALJZAT, SCHUKO + BURKOLAT 2P+E 16 A 250 V~ BV __ XO

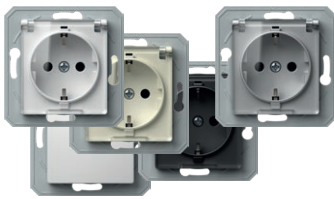

- VE13PTXO
- VE13ITXO
- VE13STXO
- VE13BTXO
- VE13PPXO

- BV bedugós érintkezők 1,5-2,5 mm²
- XO takarólemezek nélkül
- 2P+E schuko+fedél
- 16A 250V~, típus: VE13

SOCKET SCHUKO+COVER 2P+E 16A 250V~ BV __ XO

- BV plug-in contacts 1.5-2.5mm²
- XO without surround
- 2P+E schuko+cover
- 16A 250V~, type VE13



ALJZAT, SCHUKO 2P+E 16 A 250 V~



- VE10PW
- VE10IW
- VE10ES
- VE10CO
- VE10NB

- csavaros érintkezők 1,5-2,5 mm²
- 2P+E schuko
- 16A 250V~, típus:VE10

SOCKET SCHUKO 2P+E 16A 250V~

- screw contacts 1.5-2.5mm²
- 2P+E schuko
- 16A 250V~, type VE10



ALJZAT, SCHUKO + BURKOLAT 2P+E 16 A 250 V~

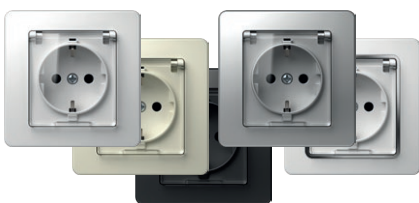

- VE11PT
- VE11IT
- VE11ST
- VE11CT
- VE11BT

- csavaros érintkezők 1,5-2,5 mm²
- 2P+E schuko+fedél
- 16A 250V~, típus: VE11

SOCKET SCHUKO+COVER 2P+E 16A 250V~

- screw contacts 1.5-2.5mm²
- 2P+E schuko+cover
- 16A 250V~, type VE11



ALJZAT, SCHUKO 2P+E 16 A 250 V~ BV



- VE12PW
- VE12IW
- VE12ES
- VE12CO
- VE12NB

- BV bedugós érintkezők 1,5-2,5 mm²
- 2P+E schuko
- 16A 250V~, típus: VE12

SOCKET SCHUKO 2P+E 16A 250V~ BV

- BV plug-in contacts 1.5-2.5mm²
- 2P+E schuko
- 16A 250V~, type VE12



ALJZAT, SCHUKO + BURKOLAT 2P+E 16 A 250 V~ BV



- VE13PT
- VE13IT
- VE13ST
- VE13CT
- VE13BT

- BV bedugós érintkezők 1,5-2,5 mm²
- 2P+E schuko+fedél
- 16A 250V~, típus: VE13

SOCKET SCHUKO+COVER 2P+E 16A 250V~ BV

- BV plug-in contacts 1.5-2.5mm²
- 2P+E schuko+cover
- 16A 250V~, type VE13



FRANCIA ALJZAT 2P+E 16 A 250 V~ __ XO



- VE40PWXO
 - VE40IWXO
 - VE40ESXO
 - VE40COXO
 - VE40NBXO
 - VE40RDXO
 - VE40GRXO
 - VE40ORXO
- csavaros érintkezők 1,5-2,5 mm²
 - XO takarólemezek nélkül
 - 2P+E francia
 - 16A 250V~, típus: VE40

SOCKET FRENCH 2P+E 16A 250V~ __ XO

- screw contacts 1.5-2.5mm²
- XO without surround
- 2P+E French
- 16A 250V~, type VE40



FRANCIA ALJZAT + BURKOLAT 2P+E 16 A 250 V~ __ XO



- VE41PTXO
 - VE41ITXO
 - VE41STXO
 - VE41PTXO
 - VE41BTXO
 - VE41PPXO
- csavaros érintkezők 1,5-2,5 mm²
 - XO takarólemezek nélkül
 - 2P+E francia+fedél
 - 16A 250V~, típus: VE41

SOCKET FRENCH+COVER 2P+E 16A 250V~ __ XO

- screw contacts 1.5-2.5mm²
- XO without surround
- 2P+E French+cover
- 16A 250V~, type VE41



FRANCIA ALJZAT 2P+E 16 A 250 V~ BV __ XO



- VE42PWXO
 - VE42IWXO
 - VE42ESXO
 - VE42COXO
 - VE42NBXO
 - VE42RDXO
 - VE42GRXO
 - VE42ORXO
- BV bedugós érintkezők 1,5-2,5 mm²
 - XO takarólemezek nélkül
 - 2P+E francia
 - 16A 250V~, típus: VE42

SOCKET FRENCH 2P+E 16A 250V~ BV __ XO

- BV plug-in contacts 1.5-2.5mm²
- XO without surround
- 2P+E French
- 16A 250V~, type VE42



FRANCIA ALJZAT + BURKOLAT 2P+E 16 A 250 V~ BV __ XO

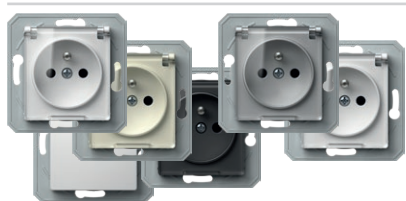

- VE43PTXO
 - VE43ITXO
 - VE43STXO
 - VE43PTXO
 - VE43BTXO
 - VE43PPXO
- BV bedugós érintkezők 1,5-2,5 mm²
 - XO takarólemezek nélkül
 - 2P+E francia+fedél
 - 16A 250V~, típus: VE43

SOCKET FRENCH+COVER 2P+E 16A 250V~ BV __ XO

- BV plug-in contacts 1.5-2.5mm²
- XO without surround
- 2P+E French+cover
- 16A 250V~, type VE43



VTIČNICA FRANCOSKA 2P+E 16 A 250 V~



- VE40PW
 - VE40IW
 - VE40ES
 - VE40CO
 - VE40NB
- vijačna pritrđitev vodnikov 1,5-2,5 mm²
 - 2P+E francoska
 - 16 A 250 V~, tip VE40

SOCKET FRENCH 2P+E 16A 250V~

- screw contacts 1.5-2.5mm²
- 2P+E French
- 16A 250V~, type VE40



FRANCIA ALJZAT + BURKOLAT 2P+E 16 A 250 V~



- VE41PT
 - VE41IT
 - VE41ST
 - VE41CT
 - VE41BT
- csavaros érintkezők 1,5-2,5 mm²
 - 2P+E francia+fedél
 - 16A 250V~, típus: VE41

SOCKET FRENCH+COVER 2P+E 16A 250V~

- screw contacts 1.5-2.5mm²
- 2P+E French+cover
- 16A 250V~, type VE41



FRANCIA ALJZAT 2P+E 16 A 250 V~ BV



- VE42PW
 - VE42IW
 - VE42ES
 - VE42CO
 - VE42NB
- BV bedugós érintkezők 1,5-2,5 mm²
 - 2P+E francia
 - 16A 250V~, típus: VE42

SOCKET FRENCH 2P+E 16A 250V~ BV

- BV plug-in contacts 1.5-2.5mm²
- 2P+E French
- 16A 250V~, type VE42



FRANCIA ALJZAT + BURKOLAT 2P+E 16 A 250 V~ BV



- VE43PT
 - VE43IT
 - VE43ST
 - VE43CT
 - VE43BT
- BV bedugós érintkezők 1,5-2,5 mm²
 - 2P+E francia+fedél
 - 16A 250V~, típus: VE43

SOCKET FRENCH+COVER 2P+E 16A 250V~ BV

- BV plug-in contacts 1.5-2.5mm²
- 2P+E French+cover
- 16A 250V~, type VE43



SCHUKO ALJZAT DUPLA 2P+E 16 A 250 V~



- VE16PWKS
- VE16IWKS
- VE16ESKS
- VE16NBKS

- 2P+E schuko dupla, 16A 250V~, típus: VE16
- IEC 60884-1, CEE7 szabvánnyal összhangban
- csavaros érintkezők 1,5-2,5 mm²
- gyermekek védelme az érintkezők megérintése ellen

SOCKET SCHUKO DOUBLE 2P+E 16A 250V~

- 2P+E schuko double
- 16A 250V~, type VE16
- in accordance with IEC 60884-1, CEE7
- screw contacts 1.5-2.5 mm²
- KS shuttered live contacts



FRANCIA ALJZAT DUPLA 2P+E 16 A 250 V~



- VE46PWKS
- VE46IWKS
- VE46ESKS
- VE46NBKS

- 2P+E francia dupla, 16A 250V~, típus: VE46
- az IEC 60884-1, a CEE7 és az NF C 61-314 szabvánnyal összhangban CSN 33 2318; PN-E 93201
- csavaros érintkezők 1,5-2,5 mm²
- gyermekek védelme az érintkezők megérintése ellen

SOCKET FRENCH DOUBLE 2P+E 16A 250V~

- 2P+E French double
- 16A 250V~, type VE46
- in accordance with IEC 60884-1, CEE7; NF C 61-314, CSN 33 2318; PN-E 93201
- screw contacts 1.5-2.5 mm²
- KS shuttered live contacts



ALJZAT 2P+E 16 A 250 V~



- VE30PW
- VE30IW
- VE30ES
- VE30NB

- 2P, földelő érintkező nélkül, 16A 250V~
- az EN 60884-1 és a CEE7 szabvánnyal összhangban (I-es szabványlap)
- csavaros érintkezők 1,5-2,5 mm²

SOCKET 2P 16A 250V~

- 2P without earthing contact
- 16A 250V~
- in accordance with EN 60884-1, CEE7 (standard sheet I)
- screw contacts 1.5-2.5mm²

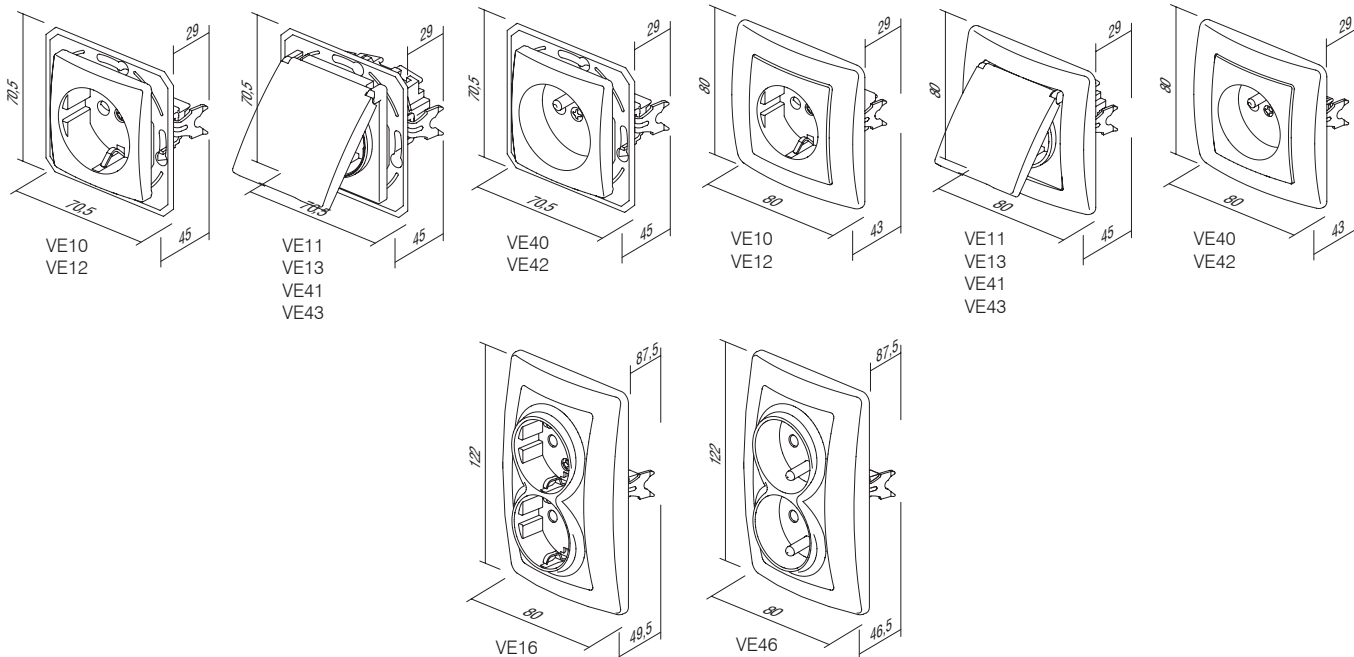



típus type	leírás description	műszaki adatok technical data	szín colour
KE11	TV-R ALJZAT VÉGZÁRÓ SOCKET TV-R END-LINE	1dB	<input type="checkbox"/> PW fényes fehér polar white
KE12	TV-R ALJZAT ÁTMENŐ SOCKET TV-R THROUGHPASS	10dB	<input type="checkbox"/> IW fényes krém ivory white
KE16	SAT-TV-R ALJZAT VÉGZÁRÓ SOCKET SAT-TV-R END-LINE	3dB	<input type="checkbox"/> ES matt ezüst elox silver
⋮	⋮	⋮	<input type="checkbox"/> CO króm white thermoset
⋮	⋮	⋮	<input type="checkbox"/> NB éjfékete night black

TV-R VÉGZÁRÓ ALJZAT, 1dB



KE11



- TV-R véghezal
- frekvenciatartomány: 5-862MHz
- csökkentés: R-1,5 dB, TV-1dB
- EN 50083-1 szabványnak megfelel
- csavaros érintkezők

SOCKET TV-R END-LINE 1dB

- TV-R end-line
- frequency range 5-862MHz
- reduction: R-1.5dB, TV-1dB
- in accordance with EN 50083-1
- screw contacts

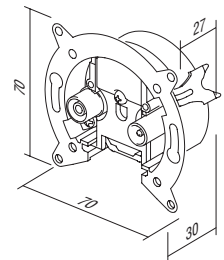

TV-R ALJZAT, ÁTMENŐ 10dB



KE12

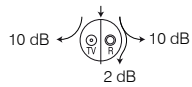

- TV-R áthidaló
- frekvenciatartomány: 5-862MHz
- csökkentés: R-10dB, TV-10dB, keresztül-2dB
- EN 50083-1 szabványnak megfelel
- csavaros érintkezők

SOCKET TV-R TROUGHPASS 10dB

- TV-R troughpass
- frequency range 5-862MHz
- reduction: R-10dB, TV-10dB, trough-2dB
- in accordance with EN 50083-1
- screw contacts

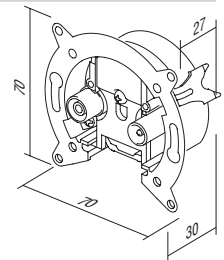

SAT-TV-R VÉGZÁRÓ ALJZAT, 3dB



KE16

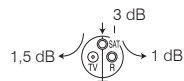

- SAT-TV-R véghezal, frekvenciatartomány: 5-2400MHz
- csökkentés: R-1 dB, TV-1,5 dB, SAT-3 dB
- Ø60 átmérőjű kerek dobozba történő rögzítéshez karommal vagy csavarokkal
- EN 50083-1 szabványnak megfelel
- csavaros érintkezők

SOCKET SAT-TV-R END-LINE 3dB

- SAT-TV-R end-line
- frequency range 5-2400MHz
- reduction: R-1dB, TV-1.5dB, SAT-3dB
- for mounting in round box Ø60 with claws or screws
- in accordance with EN 50083-1
- screw contacts

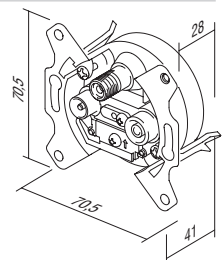

TEL KS RJ11 6/4 ALJZAT



KE36

- KS Keystone szabvány
- RJ11 6/4
- IEC 60603-7 szabványnak megfelel

SOCKET TEL KS RJ11 6/4

- KS keystone fixing standard
- RJ11 6/4
- in accordance with IEC 60603-7

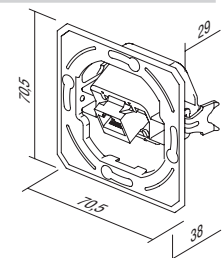

CAT5e KS RJ45 8/8 ALJZAT



KE37

- KS Keystone szabvány
- CAT5e, RJ45 8/8
- IEC 60603-7 szabványnak megfelel

SOCKET CAT5e KS RJ45 8/8

- KS keystone fixing standard
- CAT5e, RJ45 8/8
- in accordance with IEC 60603-7

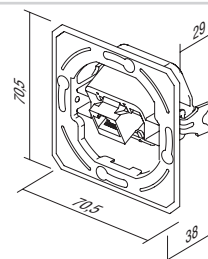

CAT6s KS RJ45 8/8 ALJZAT SLIM



KE40

- KS Keystone szabvány
- CAT6s, RJ45 8/8
- IEC 60603-7 szabványnak megfelel

SOCKET CAT6s KS RJ45 8/8 SLIM

- KS keystone fixing standard
- CAT6s, RJ45 8/8
- in accordance with IEC 60603-7

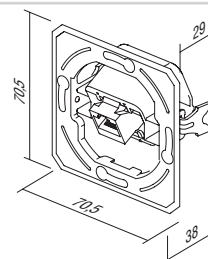

TEL KS DUPLA 2x RJ11 6/4 ALJZAT



KE38

- KS Keystone szabvány
- 2x RJ11 6/4
- IEC 60603-7 szabványnak megfelel

SOCKET TEL KS DOUBLE 2x RJ11 6/4

- KS keystone fixing standard
- 2x RJ11 6/4
- in accordance with IEC 60603-7

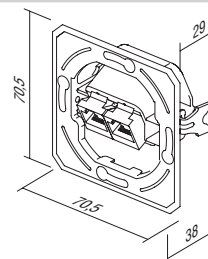

CAT5e KS DUPLA 2x RJ45 8/8 ALJZAT



KE39

- KS Keystone szabvány
- 2x CAT5e, RJ45 8/8
- IEC 60603-7 szabványnak megfelel

SOCKET CAT5e KS DOUBLE 2x RJ45 8/8

- KS keystone fixing standard
- 2x CAT5e, RJ45 8/8
- in accordance with IEC 60603-7

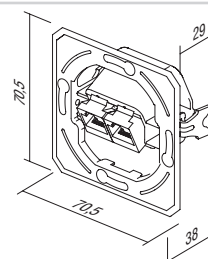

CAT6s KS DUPLA 2x RJ45 8/8 ALJZAT SLIM



KE41

- KS Keystone szabvány
- 2x CAT6s, RJ45 8/8
- IEC 60603-7 szabványnak megfelel

SOCKET CAT6s KS DOUBLE 2x RJ45 8/8 SLIM

- KS keystone fixing standard
- 2x CAT6s, RJ45 8/8
- in accordance with IEC 60603-7

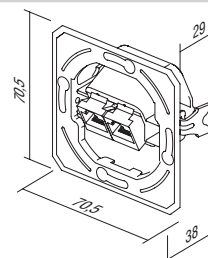

KS EGYES ADAPTER



KE45

- KS Keystone szabvány - egyes
- AMP, Avaya, Brandrex, FMT, Mfico, Tyco, ...
- kommunikációs modul nem tartalmaz

ADAPTER KS SINGLE

- KS keystone fixing standard - single
- AMP, Avaya, Brandrex, FMT, Mfico, Tyco, ...
- communication module not included

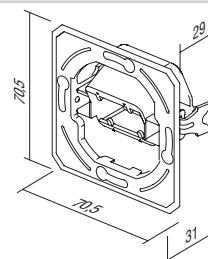



KE46

KS KETTŐS ADAPTER

- KS Keystone szabvány - kettős
- AMP, Tyco, ...
- kommunikációs modul nem tartalmaz

ADAPTER KS DOUBLE

- KS keystone fixing standard - double
- AMP, Tyco, ...
- communication module not included

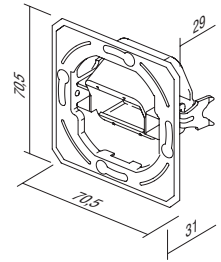

KE47

PD KETTŐS ADAPTER

- PD Panduit Mini-COM rögzítési szabvány - kettős
- kommunikációs modul nem tartalmaz

ADAPTER PD DOUBLE

- PD Panduit Mini-COM fixing standard - double
- communication module not included

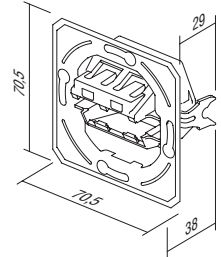

TV ALAP ALJZAT 0 dB



- KE10PW
- KE10IW
- KE10ES
- KE10CO
- KE10NB

- TV alap
- csökkentés: 0 dB
- hátsó csatlakozó – F szabvány

SOCKET TV BASIC 0dB

- TV basic
- reduction 0dB
- back connector – F standard



TV-R VÉGZÁRÓ ALJZAT, 1dB



- KE11PW
- KE11IW
- KE11ES
- KE11CO
- KE11NB

- TV-R véghuzal
- frekvenciatartomány: 5÷862 MHz
- csökkentés: R-1,5 dB, TV-1dB
- EN 50083-1 szabványnak megfelel
- csavaros érintkező

SOCKET TV-R END-LINE 1dB

- TV-R end-line
- frequency range 5÷862 MHz
- reduction: R-1.5dB, TV-1dB
- in accordance with EN 50083-1
- screw contact



TV-R ALJZAT ÁTMENŐ 10 dB



- KE12PW
- KE12IW
- KE12ES
- KE12CO
- KE12NB

- TV-R áthidaló
- frekvenciatartomány: 5÷862 MHz
- csökkentés: R-10 dB, TV-10 dB, keresztül-2dB
- EN 50083-1 szabványnak megfelel
- csavaros érintkezők

SOCKET TV-R TROUGHPASS 10dB

- TV-R troughpass
- frequency range 5÷862 MHz
- reduction: R-10dB, TV-10dB, trough-2dB
- in accordance with EN 50083-1
- screw contacts



SAT-TV-R VÉGZÁRÓ ALJZAT, 3dB



- KE16PW
- KE16IW
- KE16ES
- KE16CO
- KE16NB

- SAT-TV-R véghuzal
- frekvenciatartomány: 5÷2400 MHz
- csökkentés: R-1 dB, TV-1,5 dB, SAT-3 dB
- EN 50083-1 szabványnak megfelel
- csavaros érintkezők

SOCKET SAT-TV-R END-LINE 3dB

- SAT-TV-R end-line
- frequency range 5÷2400 MHz
- reduction: R-1dB, TV-1.5dB, SAT-3dB
- in accordance with EN 50083-1
- screw contacts



AUDIO-ALJZAT – 2xRCA



- KE22PW
- KE22IW
- KE22ES
- KE22CO
- KE22NB

- audio 2xRCA
- forrasztott kábelcsatlakozás

SOCKET AUDIO 2xRCA

- audio 2xRCA
- soldering connection of cable



ALJZAT, AUDIO HANGSZÓRÓK



- KE23PW
- KE23IW
- KE23ES
- KE23CO
- KE23NB

- audio 2x Ø4mm
- a hangszóró kábeléhez, Ø4mm-es banán dugóhoz vagy villás dugóhoz
- forrasztott kábelcsatlakozás a hátsó részen

SOCKET AUDIO LOUDSPEAKERS

- audio 2x Ø4mm
- to accommodate speaker wire, banana plug Ø4mm or spades
- soldering connection of cable at the back side



TEL KS RJ11 6/4 ALJZAT

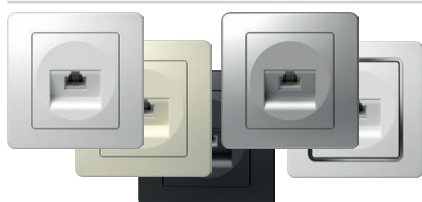

- KE36PW
- KE36IW
- KE36ES
- KE36CO
- KE36NB

- KS Keystone szabvány
- RJ11 6/4
- IEC 60603-7 szabványnak megfelel

SOCKET TEL KS RJ11 6/4

- KS keystone fixing standard
- RJ11 6/4
- in accordance with IEC 60603-7



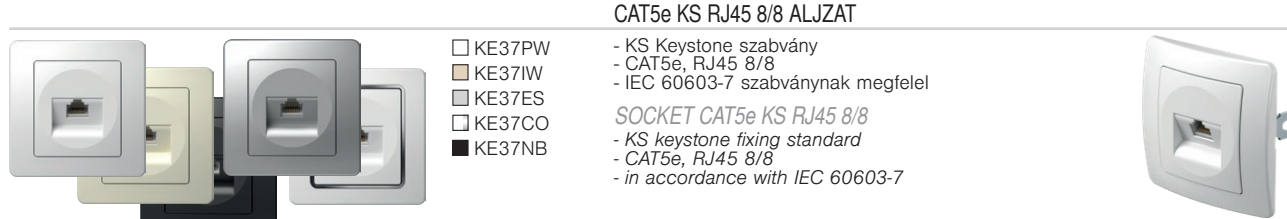

- KE37PW
- KE37IW
- KE37ES
- KE37CO
- KE37NB

CAT5e KS RJ45 8/8 ALJZAT

- KS Keystone szabvány
- CAT5e, RJ45 8/8
- IEC 60603-7 szabványnak megfelel

SOCKET CAT5e KS RJ45 8/8

- KS keystone fixing standard
- CAT5e, RJ45 8/8
- in accordance with IEC 60603-7

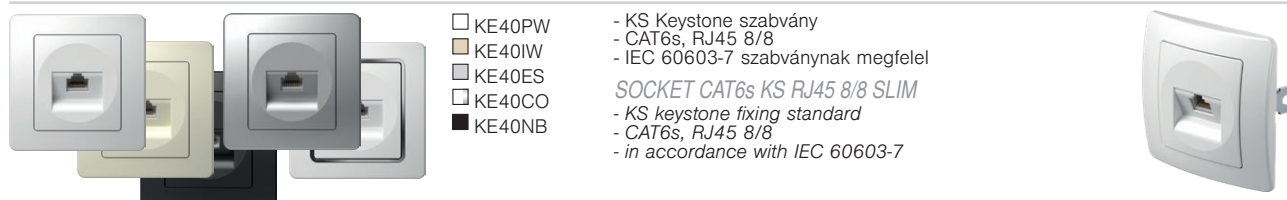

- KE40PW
- KE40IW
- KE40ES
- KE40CO
- KE40NB

CAT6s KS RJ45 8/8 ALJZAT SLIM

- KS Keystone szabvány
- CAT6s, RJ45 8/8
- IEC 60603-7 szabványnak megfelel

SOCKET CAT6s KS RJ45 8/8 SLIM

- KS keystone fixing standard
- CAT6s, RJ45 8/8
- in accordance with IEC 60603-7

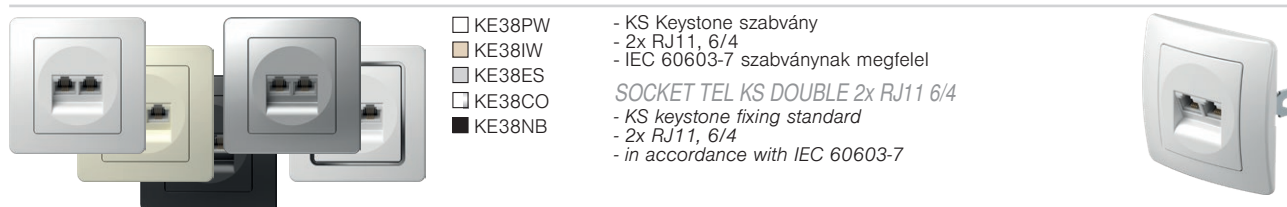

- KE38PW
- KE38IW
- KE38ES
- KE38CO
- KE38NB

TEL KS DUPLA 2x RJ11 6/4 ALJZAT

- KS Keystone szabvány
- 2x RJ11, 6/4
- IEC 60603-7 szabványnak megfelel

SOCKET TEL KS DOUBLE 2x RJ11 6/4

- KS keystone fixing standard
- 2x RJ11, 6/4
- in accordance with IEC 60603-7

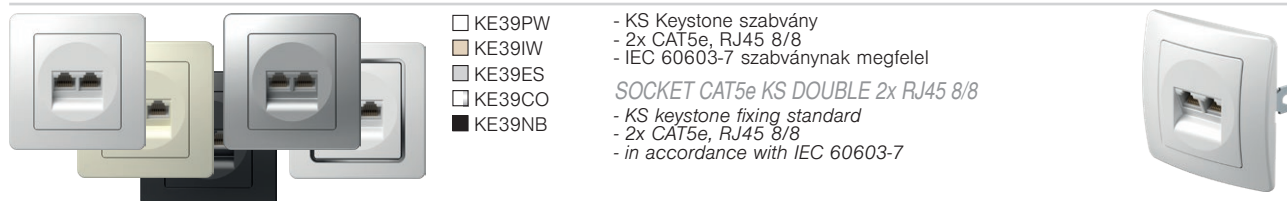

- KE39PW
- KE39IW
- KE39ES
- KE39CO
- KE39NB

CAT5e KS DUPLA 2x RJ45 8/8 ALJZAT

- KS Keystone szabvány
- 2x CAT5e, RJ45 8/8
- IEC 60603-7 szabványnak megfelel

SOCKET CAT5e KS DOUBLE 2x RJ45 8/8

- KS keystone fixing standard
- 2x CAT5e, RJ45 8/8
- in accordance with IEC 60603-7

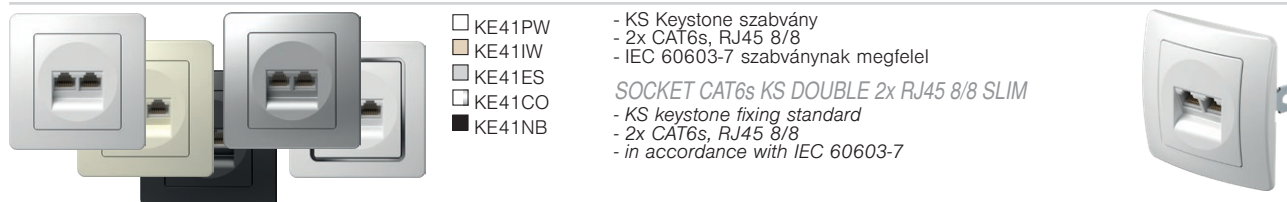

- KE41PW
- KE41IW
- KE41ES
- KE41CO
- KE41NB

CAT6s KS DUPLA 2x RJ45 8/8 ALJZAT SLIM

- KS Keystone szabvány
- 2x CAT6s, RJ45 8/8
- IEC 60603-7 szabványnak megfelel

SOCKET CAT6s KS DOUBLE 2x RJ45 8/8 SLIM

- KS keystone fixing standard
- 2x CAT6s, RJ45 8/8
- in accordance with IEC 60603-7



- KE35PW
- KE35IW
- KE35ES
- KE35CO
- KE35NB

ALJZAT - TEL LT RJ11 6/4

- TEL LT csavar
- csavaros érintkezők
- RJ11 6/4
- IEC 60603-7 szabványnak megfelel

SOCKET TEL LT RJ11 6/4

- TEL LT screw
- screw contacts
- RJ11 6/4
- in accordance with IEC 60603-7

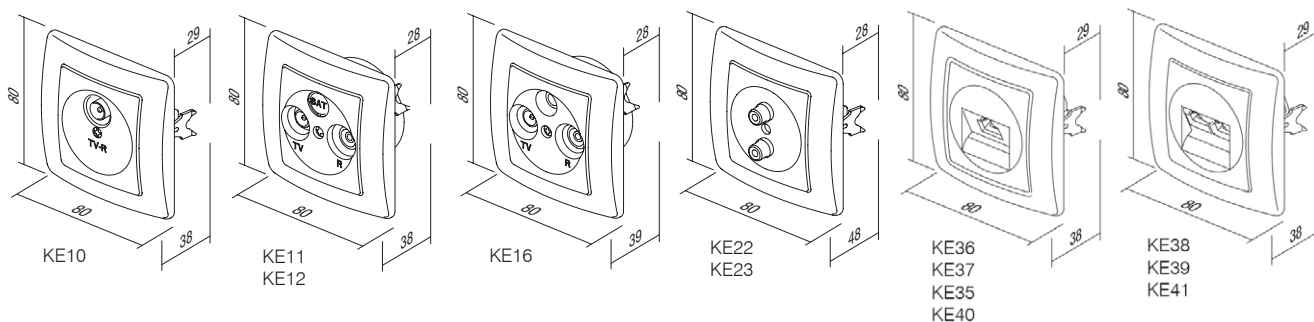



PE20

PW

típus type	leírás description	műszaki adatok technical data	szín colour
PE10	TV-R BURKOLAT COVER TV-R	2P/3P	<input type="checkbox"/> PW fényes fehér polar white
PE20	KS EGYES BURKOLAT COVER KS SINGLE		<input type="checkbox"/> IW fényes krém ivory white
PE21	KS KETTŐS BURKOLAT COVER KS DOUBLE		<input type="checkbox"/> ES matt ezüst elox silver
⋮	⋮	⋮	<input type="checkbox"/> CO fehér, hőre keményedő white thermoset
			<input type="checkbox"/> NB éjfékete night black

TV-R 2P/3P BURKOLAT

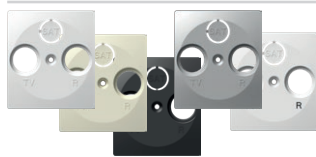

- PE10PW
- PE10IW
- PE10ES
- PE10CO
- PE10NB

- TV-R burkolat, 2P vagy 3P, csavarral
COVER TV-R 2P/3P
- TV-R cover, 2P or 3P with screw



KS EGYES BURKOLAT

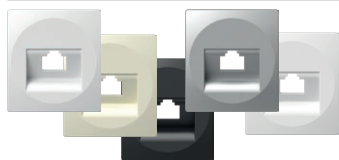

- PE20PW
- PE20IW
- PE20ES
- PE20CO
- PE20NB

- KS fedél, egyes
COVER KS SINGLE
- KS cover single



KS KETTŐS BURKOLAT

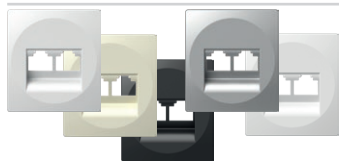

- PE21PW
- PE21IW
- PE21ES
- PE21NB

- KS fedél, kettős
COVER KS DOUBLE
- KS cover double



TAE/TDO BURKOLAT



- PE30PW
- PE30IW
- PE30ES
- PE30NB

- TAE vagy TDO fedél csavarral
COVER TAE/TDO
- TAE or TDO cover with screw



BURKOLAT IR-KAPCSOLÓ



- PE32PW
- PE32IW
- PE32ES
- PE32NB

- burkolat IR-kapcsoló
COVER IR SWITCH
- cover IR switch

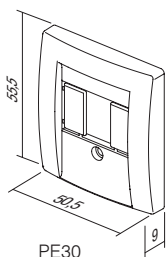

PE30

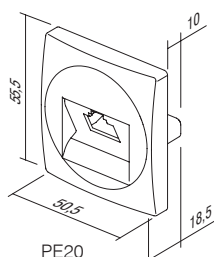

PE20

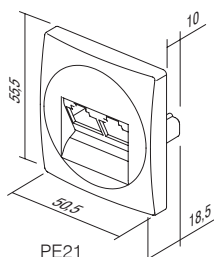

PE21

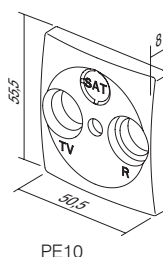

PE10

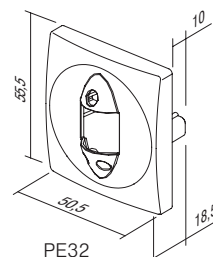

PE32

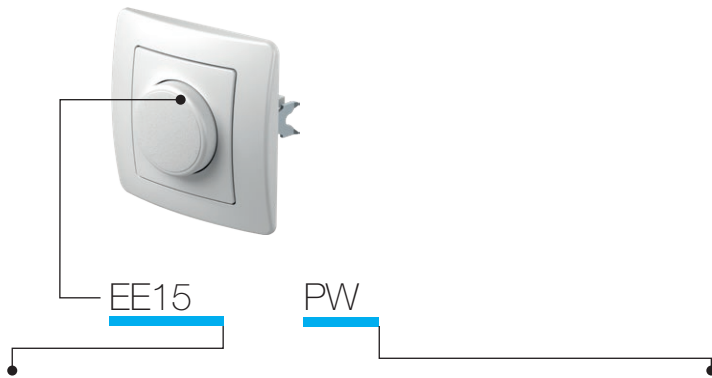

típus type	leírás description	műszaki adatok technical data	szín colour
EE15	FORGATÓGOMBOS FÉNYERŐSZABÁLYOZÓ, VÁLTÓ DIMMER ROTATIVE 2WAY	RL 400W	<input type="checkbox"/> PW fényes fehér polar white
EE16	FORGATÓGOMBOS FÉNYERŐSZABÁLYOZÓ, VÁLTÓ DIMMER ROTATIVE 2WAY	RLC 400W	<input type="checkbox"/> IW fényes krém ivory white
EE19	FORGATÓGOMBOS FÉNYERŐSZABÁLYOZÓ, VÁLTÓ DIMMER ROTATIVE 2WAY	LED 100W	<input type="checkbox"/> ES matt ezüst elox silver
⋮	⋮	⋮	<input type="checkbox"/> CO króm white thermostat
⋮	⋮	⋮	<input type="checkbox"/> NB éjfékete night black

FORGATÓGOMBOS FÉNYERŐSZABÁLYOZÓ, VÁLTÓ – RL 400W



EE15

- forgásirányítás VÁLTÓ KAPCSOLÓval
- RL-terhelés, 40 W - 400W
- VÁLTÓ KAPCSOLÓs kombináció lehetséges
- több fényerőszabályozós kombináció nem engedélyezett
- megfelel az EN 60669-1 és az EN 60669-2-1 szabványnak
- bedugós érintkezők 1,5 mm²
- ellátás: 230 V[~]; 50 Hz
- gomb belső átmérője: Ø6 mm
- cserélhető biztosítékot tartalmaz

DIMMER ROTATIVE 2WAY RL 400W

- rotation control with 2-way switch
- load RL, 40W - 400W
- 2-way switch combination is possible
- more dimmers combination is not allowed
- in accordance with EN 60669-1 and EN 60669-2-1
- plug-in contacts 1.5mm²
- supply 230V[~] 50Hz
- button inner diameter Ø6mm
- replaceable fuse included

FORGATÓGOMBOS FÉNYERŐSZABÁLYOZÓ, VÁLTÓ – RLC 400W



EE16

- forgásirányítás VÁLTÓ KAPCSOLÓval
- RLC-terhelés, 20W - 400W
- VÁLTÓ KAPCSOLÓs kombináció lehetséges
- több fényerőszabályozós kombináció nem engedélyezett
- megfelel az EN 60669-1 és az EN 60669-2-1 szabványnak
- bedugós érintkezők 1,5 mm²
- gomb belső átmérője: Ø6 mm
- ellátás: 230 V[~]; 50 Hz
- elektronikus biztosíték

DIMMER ROTATIVE 2WAY RLC 400W

- rotation control with 2-way switch
- load RLC, 20W - 400W
- 2-way switch combination is possible
- more dimmers combination is not allowed
- in accordance with EN 60669-1 and EN 60669-2-1
- plug-in contacts 1.5mm²
- supply 230V[~] 50Hz
- button inner diameter Ø6mm
- electronic fuse



EE19

FORGATÓGOMBOS FÉNYERŐSZABÁLYOZÓ, VÁLTÓ – LED 100W

- forgásirányítás VÁLTÓ KAPCSOLÓval
- terhelés: LED, 0-100 W (max. 10 LED)
GLS, 10-250 W
- VÁLTÓ KAPCSOLÓs kombináció lehetséges
- több fordulatszabályzó kombinációja nem engedélyezett
- megfelel az EN 60669-1 és az EN 60669-2-1 szabványnak
- bedugós érintkezők 1,5 mm²
- ellátás: 230 V[~]; 50 Hz
- cserélhető biztosítékot tartalmaz
- gomb belső átmérője: Ø6 mm

DIMMER ROTATIVE 2WAY LED 100W

- rotation control with 2-way switch
- load: LED, 0-100W (max. 10 LEDs)
GLS, 10-250W
- 2-way switch combination is possible
- more dimmers combination is not allowed
- in accordance with EN 60669-1 and EN 60669-2-1
- plug-in contacts 1.5mm²
- supply 230V[~] 50Hz
- replaceable fuse included
- button inner diameter Ø6mm

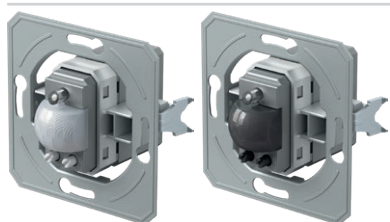

- EE32A1
- EE32A2

IR KAPCSOLÓ – 5A; 250V~

- IR infravörös kapcsoló
- tápfeszültség: 230V[~] ±10 %, 50Hz
- relé: 5A / 250V[~] kimenet nagy ellenállású korlátozott áramhoz nullátmenethez
- védelmi besorolás: IP40
- vezetékek keresztmetszete az érintkezőnél: 0,75–2,5 mm²
- érzékelési szög: max. 110° 20°C-on
- érzékelési terület: kb. 8 m 20°C-on
- időtartam beállítása: kb. 5 mp-től 12 percig
- fényerő beállítása: kb. 5 - 200 LUX
- üzemi hőmérséklet: 0°C - +40°C
- nem használható 45 mm mély dobozokba való beszereléshez
- csak beltéri használatra

IR SWITCH 5A 230V~

- IR infrared switch
- supply voltage: 230V[~] ±10 % 50Hz
- relay: 5A / 250V[~] output for limited current with high resistance for zero crossing
- protection rating: IP40
- cross-section of wires at the contact terminal: 0.75 - 2.5 mm²
- detection angle: up to 110° at 20°C
- detection area: approx. 8 m at 20°C
- adjustability of duration: from approx. 5 s to 12 min
- adjustability of brightness: from approx. 5 to 200 LUX
- operating temperature: from 0°C to +40°C
- not suitable for installation in 45 mm deep boxes
- only for indoor usage



- EE15PW
- EE15IW
- EE15ES
- EE15CO
- EE15NB

KÉTUTAS FORGATÓGOMBOS FÉNYERŐSZABÁLYOZÓ – RL 400W

- forgásirányítás VÁLTÓ KAPCSOLÓval
- RL-terhelés, 40 W - 400W
- VÁLTÓ KAPCSOLÓs kombináció lehetséges
- több fényerőszabályzós kombináció nem engedélyezett
- megfelel az EN 60669-1 és az EN 60669-2-1 szabványnak
- bedugós érintkezők 1,5 mm²
- ellátás: 230 V[~]; 50 Hz
- cserélhető biztosítékot tartalmaz

DIMMER ROTATIVE 2WAY RL 400W

- rotation control with 2-way switch
- load RL, 40W - 400W
- 2-way switch combination is possible
- more dimmers combination is not allowed
- in accordance with EN 60669-1 and EN 60669-2-1
- plug-in contacts 1.5mm²
- supply 230V[~] 50Hz
- replaceable fuse included





- EE16PW
- EE16IW
- EE16ES
- EE16CO
- EE16NB

FORGATÓGOMBOS FÉNYERŐSZABÁLYOZÓ, VÁLTÓ – RLC 400W

- forgásirányítás VÁLTÓ KAPCSOLÓval
- RLC-terhelés, 20W - 400W
- VÁLTÓ KAPCSOLÓs kombináció lehetséges
- több fényerőszabályozós kombináció nem engedélyezett
- megfelel az EN 60669-1 és az EN 60669-2-1 szabványnak
- bedugós érintkezők 1,5 mm²
- ellátás: 230 V[~]; 50 Hz
- elektronikus biztosíték



DIMMER ROTATIVE 2WAY RLC 400W

- rotation control with 2-way switch
- load RLC, 20W - 400W
- 2-way switch combination is possible
- more dimmers combination is not allowed
- in accordance with EN 60669-1 and EN 60669-2-1
- plug-in contacts 1.5mm²
- supply 230V[~] 50Hz
- electronic fuse

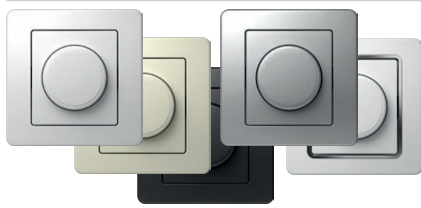

- EE19PW
- EE19IW
- EE19ES
- EE19CO
- EE19NB

FORGATÓGOMBOS FÉNYERŐSZABÁLYOZÓ, VÁLTÓ – LED 100W

- forgásirányítás VÁLTÓ KAPCSOLÓval
- terhelés: LED, 0-100 W (max. 10 LED)
GLS, 10-250 W
- VÁLTÓ KAPCSOLÓs kombináció lehetséges
- több fényerőszabályozós kombináció nem engedélyezett
- megfelel az EN 60669-1 és az EN 60669-2-1 szabványnak
- bedugós érintkezők 1,5 mm²
- ellátás: 230 V[~]; 50 Hz
- cserélhető biztosítékot tartalmaz



DIMMER ROTATIVE 2WAY LED 100W

- rotation control with 2-way switch
- load: LED, 0-100W (max. 10 LEDs)
GLS, 10-250W
- 2-way switch combination is possible
- more dimmers combination is not allowed
- in accordance with EN 60669-1 and EN 60669-2-1
- plug-in contacts 1.5mm²
- supply 230V[~] 50Hz
- replaceable fuse included



- EE32PW
- EE32IW
- EE32ES
- EE32CO
- EE32NB

IR KAPCSOLÓ – 5A; 230V~

- IR infravörös kapcsoló
- tápfeszültség: 230V[~] ±10 %, 50Hz
- relé: 5A / 250V[~] kimenet nagy ellenállású korlátozott áramhoz nullátmenethez
- védelmi besorolás: IP40
- vezetékek keresztmetszete az érintkezőnél: 0,75–2,5 mm²
- érzékelési szög: max. 110° 20°C-on
- érzékelési terület: kb. 8 m 20°C-on
- időtartam beállítása: kb. 5 mp-től 12 percig
- fényerő beállítása: kb. 5 - 200 LUX
- üzemi hőmérséklet: 0°C - +40°C
- nem használható 45 mm mély dobozokba való beszereléshez
- csak beltéri használatra



IR SWITCH 5A 230V~

- IR infrared switch
- supply voltage: 230V[~] ±10 % 50Hz
- relay: 5A / 250V[~] output for limited current with high resistance for zero crossing
- protection rating: IP40
- cross-section of wires at the contact terminal: 0.75 - 2.5 mm²
- detection angle: up to 110° at 20°C
- detection area: approx. 8 m at 20°C
- adjustability of duration: from approx. 5 s to 12 min
- adjustability of brightness: from approx. 5 to 200 LUX
- operating temperature: from 0°C to +40°C
- not suitable for installation in 45 mm deep boxes
- only for indoor usage

EE15, EE16, EE19

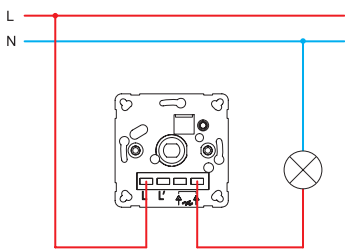

EE15, EE16, EE19

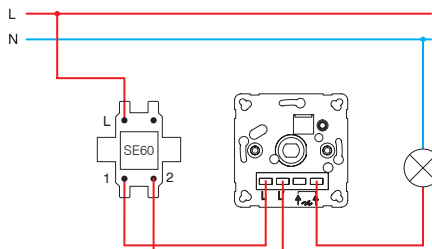

EE15, EE16, EE19

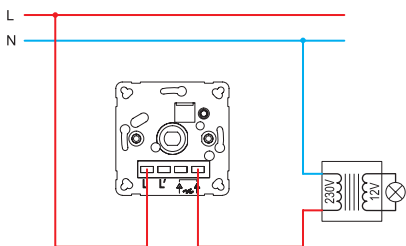

EE15, EE16, EE19

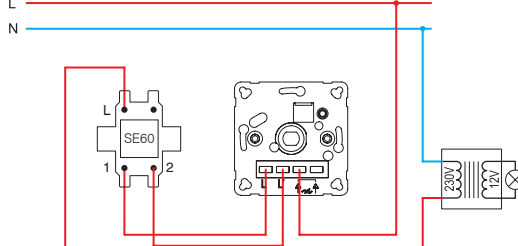

EE16, EE19

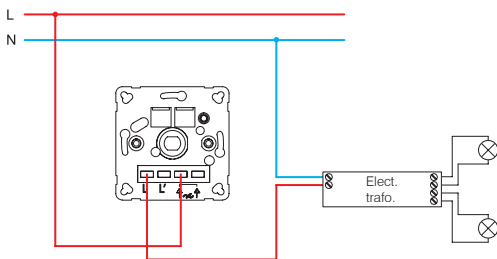

EE16, EE19

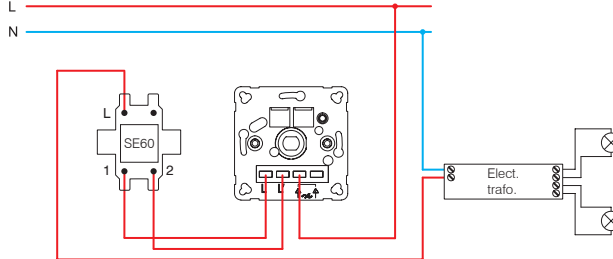

EE15 (40÷400W)

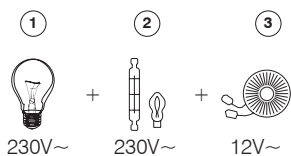

- 1 - izzós lámpa / incandescent lamp
- 2 - halogén lámpa / halogen lamp

EE16 (20÷400W)

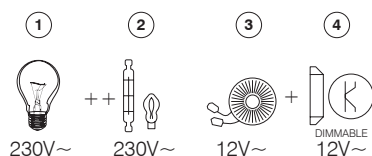

- 3 - klasszikus transzformátor / classical transformer
- 4 - szabályozható elektronikus feszültségátalakító / dimmable electronic transformer
- 5 - tompítható LED-lámpa / dimmable LED lamp

EE19 (GLS 10÷250W ; LED 0÷100W)

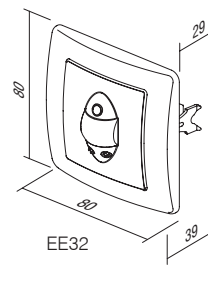
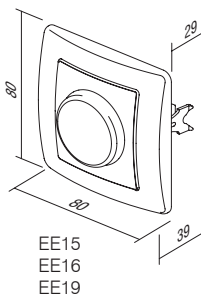
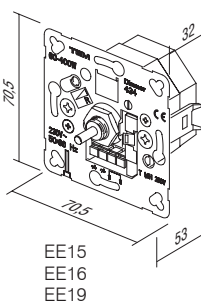
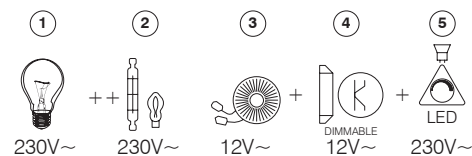

P E B U R K O L A T O K

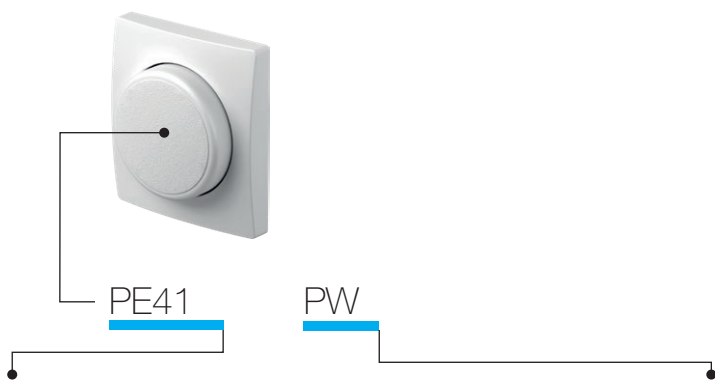

típus type	leírás description	szín colour
PE41	DIMMER FEDELEK COVER DIMMER	<input type="checkbox"/> PW fényes fehér <i>polar white</i> <input type="checkbox"/> IW fényes krém <i>ivory white</i> <input type="checkbox"/> ES matt ezüst <i>elox silver</i> <input type="checkbox"/> CO fehér, hőre keményedő <i>white thermoset</i> <input type="checkbox"/> NB éjfékete <i>night black</i>



- PE41PW
- PE41IW
- PE41ES
- PE41CO
- PE41NB

FEDÉL Ø6 DIMMER KAPCSOLÓHOZ

- burkolat Ø6 mm-es dimmer kapcsolóhoz
- EE15, EE16, EE19 típusúhoz

COVER DIMMER Ø6
- cover dimmer Ø6mm
- for EE15, EE16, EE19

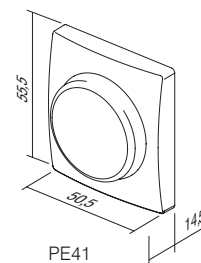

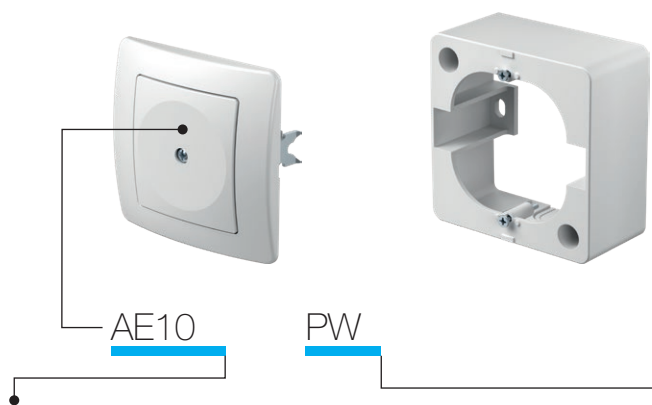

típus type	leírás description	szín colour
AE10	TAKARÓFEDÉL BLANK	<input type="checkbox"/> PW fényes fehér polar white
AE20	CSATLAKOZÓDOBOZ 3P+N+E 5X4 mm ² CONNECTION BOX 3P+N+E 5X4mm ²	<input type="checkbox"/> IW fényes krém ivory white
AE30	KIEMELŐ KERET SURFACE MOUNT BOX	<input type="checkbox"/> ES matt ezüst elox silver
.	.	<input type="checkbox"/> CO króm white thermoset
.	.	<input type="checkbox"/> NB éjfékete night black

TAKARÓFEDÉL



- AE10PW
- AE10IW
- AE10ES
- AE10CO
- AE10NB

- üres helyek kitöltésére
BLANK
- for filling up empty spaces



CSATLAKOZÓDOBOZ, ÖTPÓLUSOS 3P+N+E 5x4 mm²



- AE20PW
- AE20IW

- 3P+N+E csatlakozódoboz
- 16A 400V
- a VDE 0606-1:2000 szabvánnyal összhangban
- csavaros érintkezők 1,5-4mm²
CONNECTION BOX 5POLE 3P+N+E 5x4mm²
- 3P+N+E connection box
- 16A 400V
- in accordance with VDE 0606-1:2000
- screw contacts 1.5-4mm²



KIEMELŐ KERET 1

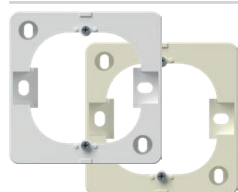

- AE30PW
- AE30IW

- kiemelőkeret
SURFACE MOUNT BOX 1
- surface mounting box



FALON KÍVÜLI DOBOZ AZ EKONOMIK DUPLA ALJZATHOZ

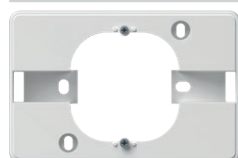

- AE31PW

- kiemelőkeret
SURFACE MOUNT BOX FOR
EKONOMIK DOUBLE SOCKET
- surface mounting box



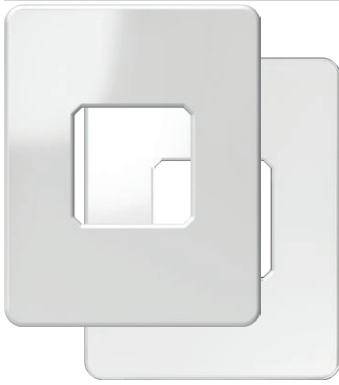

- AE50PW
- AE50TS

FALVÉDŐ

- védi az aljzat vagy a kapcsoló körüli felületet.

WALL PROTECTION

- protects surface around socket or switch

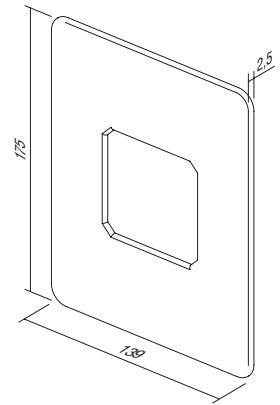

- AE51PW
- AE51IW

KS GYEREKVÉDELEM

- KS kiegészítő gyerekvédelmi betét - zárt, feszültség alatti érintkezők

CHILD PROTECTION KS

- KS additional child protection insert - shuttered live contacts

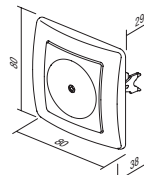
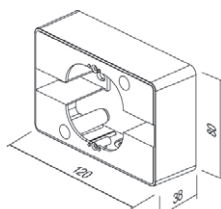
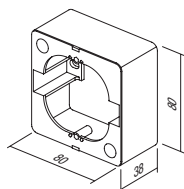
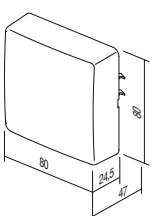
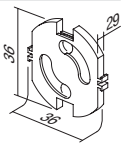

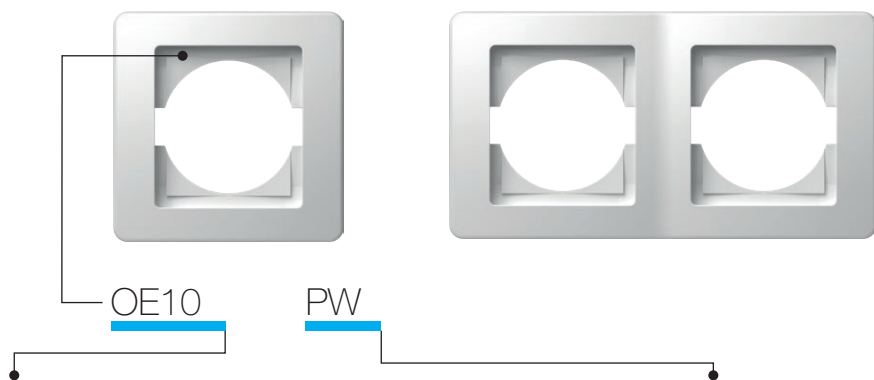

típus type	leírás description	szín colour
OE10	EKONOMIK DÍSZÍTŐKERET 1 SURROUND EKONOMIK 1	<input type="checkbox"/> PW fényes fehér polar white
OE20	EKONOMIK 2 DÍSZÍTŐKERET – VÍZSZINTES SURROUND EKONOMIK 2 HORIZONTAL	<input type="checkbox"/> IW fényes krém ivory white
OE30	EKONOMIK 3 DÍSZÍTŐKERET – VÍZSZINTES SURROUND EKONOMIK 3 HORIZONTAL	<input type="checkbox"/> ES matt ezüst elox silver
⋮	⋮	<input type="checkbox"/> CO fehér, hőre keményedő white thermoset
⋮	⋮	<input type="checkbox"/> NB éjfékete night black



- OE10PW
- OE10IW
- OE10ES
- OE10CO
- OE10NB

EKONOMIK DÍSZÍTŐKERET 1

- egyes dekoratív takarólemez
- EN 60669-1 szabványnak megfelel

SURROUND EKONOMIK 1

- decorative surround 1-gang
- in accordance with EN 60669-1

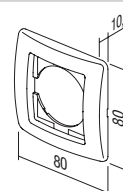

- OE20PW
- OE20IW
- OE20ES
- OE20CO
- OE20NB

EKONOMIK 2 DÍSZÍTŐKERET – VÍZSZINTES

- kettes dekoratív takarólemez – vízszintes
- EN 60669-1 szabványnak megfelel

SURROUND EKONOMIK 2 HORIZONTAL

- decorative surround 2-gang horizontal
- in accordance with EN 60669-1

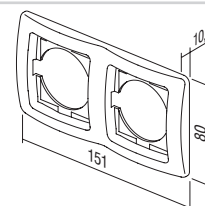

- OE21PW
- OE21IW
- OE21ES
- OE21CO
- OE21NB

EKONOMIK 2 DÍSZÍTŐKERET – FÜGGŐLEGES

- kettes dekoratív takarólemez – függőleges
- EN 60669-1 szabványnak megfelel

SURROUND EKONOMIK 2 VERTICAL

- decorative surround 2-gang vertical
- in accordance with EN 60669-1

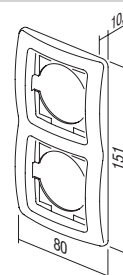

- OE30PW
- OE30IW
- OE30ES
- OE30CO
- OE30NB

EKONOMIK 3 DÍSZÍTŐKERET – VÍZSZINTES

- hármass dekoratív takarólemez – vízszintes
- EN 60669-1 szabványnak megfelel

SURROUND EKONOMIK 3 HORIZONTAL

- decorative surround 3-gang horizontal
- in accordance with EN 60669-1

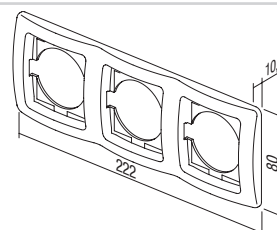



- OE31PW
- OE31IW
- OE31ES
- OE31CO
- OE31NB

EKONOMIK 3 DÍSZÍTŐKERET – FÜGGŐLEGES

- hármás dekoratív takarólemez – függőleges
- EN 60669-1 szabványnak megfelel

SURROUND EKONOMIK 3 VERTICAL

- decorative surround 3-gang vertical
- in accordance with EN 60669-1

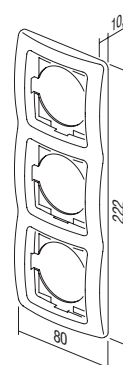

- OE40PW
- OE40IW
- OE40ES
- OE40NB

EKONOMIK 4 DÍSZÍTŐKERET – VÍZSZINTES

- négyes dekoratív takarólemez – vízszintes
- EN 60669-1 szabványnak megfelel

SURROUND EKONOMIK 4 HORIZONTAL

- decorative surround 4-gang horizontal
- in accordance with EN 60669-1

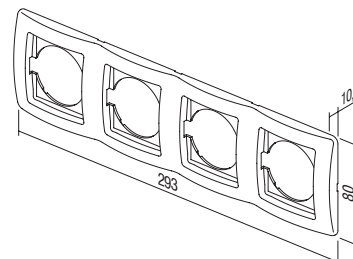

- OE41PW
- OE41IW
- OE41ES
- OE41NB

EKONOMIK 4 DÍSZÍTŐKERET – FÜGGŐLEGES

- négyes dekoratív takarólemez – függőleges
- EN 60669-1 szabványnak megfelel

SURROUND EKONOMIK 4 VERTICAL

- decorative surround 4-gang vertical
- in accordance with EN 60669-1

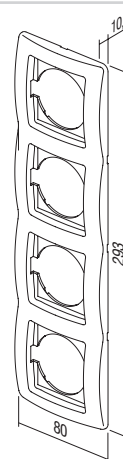

- OE50PW
- OE50IW
- OE50ES
- OE50NB

EKONOMIK 5 DÍSZÍTŐKERET – VÍZSZINTES

- dekoratív ötös keret, vízszintes
- EN 60669-1 szabványnak megfelel

SURROUND EKONOMIK 5 HORIZONTAL

- decorative surround 5-gang horizontal
- in accordance with EN 60669-1

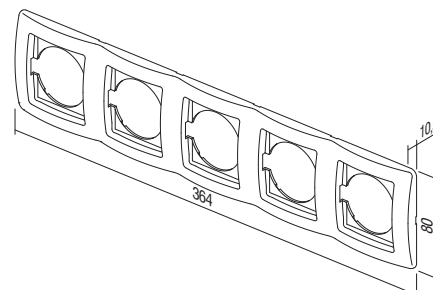

O E D Í S Z Í T Ő K E R E T E K

SZÍNES KERETEK / COLOR DECORATIVE FRAMES



OE90GR ZÖLD / GREEN	OE90YL BARNÁ / YELLOW	OE90MB FÉM KÉK / MET. BLUE
OE90BL KÉK / BLUE	OE90WH FEKETE / WHITE	OE90BZ BRONZ / BRONZE
OE90VO LILA / VIOLET	OE90GY SZÜRKE / GREY	OE90CR EZÜST / SILVER
OE90PI RÓZSASZÍN / PINK	OE90BK FEHÉR / BLACK	OE90GO ARANY / GOLD
OE90RD PIROS / RED		



TEM



KATALÓGUS / CATALOGUE

fontana



KAPCSOLÓK SF
SWITCHES SF



218

VF ALJZATOK
SOCKETS VF



220

KÉSZLETEK CF
SETS CF



221

AF KIEGÉSZÍTŐK
ACCESSORIES AF



223

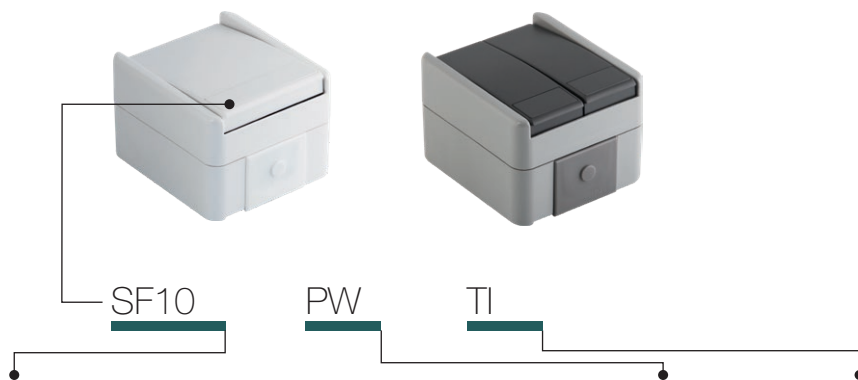

típus type	leírás description	műszaki adatok technical data	szín colour	1. opcionális adatok optional data 1
SF10	EGYPÓLUSÚ KAPCSOLÓ SWITCH 1WAY	IP44 10AX 250V~	<input type="checkbox"/> PW matt fehér white-mat	TI GLIMLÁMPA + jelzőfény neon lamp+indication
SF11	EGYPÓLUSÚ NYOMÓGOMB PUSH BUTTON 1WAY	IP44 10A 250V~	<input type="checkbox"/> GY matt szürke grey-mat	
SF20	KÉT PÓLUSOS KAPCSOLÓ SWITCH 2POLE	IP44 10AX 250V~		
:	:	:		
:	:	:		

IP44 EGYPÓLUSÚ KAPCSOLÓ – 10AX 250V~



- SF10PW
- SF10GY

- 10AX 250V~, típus: SF10
- EN 60669-1 szabványnak megfelel
- bedugós érintkezők 1,5-2,5 mm²
SWITCH 1WAY IP44 10AX 250V~
- 10AX 250V~, type SF10
- in accordance with EN 60669-1
- plug-in contacts 1.5-2.5mm²



IP44 EGYPÓLUSÚ KAPCSOLÓ – 10AX 250V~ __ TI



- SF10PWTI
- SF10GYTI

- TI jelzőlámpa + GLIMLÁMPA
- 10AX 250V~, típus: SF10
- EN 60669-1 szabványnak megfelel
- bedugós érintkezők 1,5-2,5 mm²
SWITCH 1WAY IP44 10AX 250V~ __ TI
- TI indicator+neon lamp
- 10AX 250V~, type SF10
- in accordance with EN 60669-1
- plug-in contacts 1.5-2.5mm²



NYOMÓGOMB, EGYUTAS IP44 10 A 250 V~ __ TI



- SF11PWTI
- SF11GYTI

- TI jelzőlámpa + GLIMLÁMPA
- 10A 250V~, típus: SF11
- EN 60669-1 szabványnak megfelel
- bedugós érintkezők 1,5-2,5 mm²
PUSH BUTTON 1WAY IP44 10A 250V~ __ TI
- TI indicator+neon lamp
- 10A 250V~, type SF11
- in accordance with EN 60669-1
- plug-in contacts 1.5-2.5mm²















IP44 KÉT PÓLUSÚ KAPCSOLÓ – 10AX 250V~



- SF20PW
- SF20GY

- 10AX 250V~, típus: SF20
- EN 60669-1 szabványnak megfelel
- bedugós érintkezők 1,5-2,5 mm²
SWITCH 2POLE IP44 10AX 250V~
- 10AX 250V~, type SF20
- in accordance with EN 60669-1
- plug-in contacts 1.5-2.5mm²



	<input type="checkbox"/> SF50PW <input checked="" type="checkbox"/> SF50GY	<p>IP44 CSILLÁRKAPCSOLÓ – 10AX 250V[~]</p> <ul style="list-style-type: none"> - 10AX 250V[~], típus: SF50 - EN 60669-1 szabványnak megfelel - bedugós érintkezők 1,5-2,5 mm² <p>SWITCH 2GANG-1WAY IP44 10AX 250V[~]</p> <ul style="list-style-type: none"> - 10AX 250V[~], type SF50 - in accordance with EN 60669-1 - plug-in contacts 1.5-2.5mm² 	
	<input type="checkbox"/> SF51PW <input checked="" type="checkbox"/> SF51GY	<p>CSILLÁRNYOMÓ IP44 10 A 250 V[~]</p> <ul style="list-style-type: none"> - 10A 250V[~], típus: SF51 - EN 60669-1 szabványnak megfelel - bedugós érintkezők 1,5-2,5 mm² <p>PUSH BUTTON 2GANG-1WAY IP44 10A 250V[~]</p> <ul style="list-style-type: none"> - 10A 250V[~], type SF51 - in accordance with EN 60669-1 - plug-in contacts 1.5-2.5mm² 	
	<input type="checkbox"/> SF60PW <input checked="" type="checkbox"/> SF60GY	<p>IP44 VÁLTÓ KAPCSOLÓ – 10AX 250V[~]</p> <ul style="list-style-type: none"> - 10AX 250V[~], típus: SF60 - EN 60669-1 szabványnak megfelel - bedugós érintkezők 1,5-2,5 mm² <p>SWITCH 2WAY IP44 10AX 250V[~]</p> <ul style="list-style-type: none"> - 10AX 250V[~], type SF60 - in accordance with EN 60669-1 - plug-in contacts 1.5-2.5mm² 	
	<input type="checkbox"/> SF60PWTI <input checked="" type="checkbox"/> SF60GYTI	<p>IP44 VÁLTÓ KAPCSOLÓ – 10AX 250V[~] __ TI</p> <ul style="list-style-type: none"> - TI jelzőlámpa + GLIMLÁMPA - 10AX 250V[~], típus: SF60 - EN 60669-1 szabványnak megfelel - bedugós érintkezők 1,5-2,5 mm² <p>SWITCH 2WAY IP44 10AX 250V[~] __ TI</p> <ul style="list-style-type: none"> - TI indicator+neon lamp - 10AX 250V[~], type SF60 - in accordance with EN 60669-1 - plug-in contacts 1.5-2.5mm² 	
	<input type="checkbox"/> SF63PW <input checked="" type="checkbox"/> SF63GY	<p>DUPLA VÁLTÓ KAPCSOLÓ IP44 10 AX 250 V[~]</p> <ul style="list-style-type: none"> - 10AX 250V[~], típus: SF63 - EN 60669-1 szabványnak megfelel - bedugós érintkezők 1,5-2,5 mm² <p>SWITCH 2WAY DOUBLE IP44 10AX 250V[~]</p> <ul style="list-style-type: none"> - 10AX 250V[~], type SF63 - in accordance with EN 60669-1 - plug-in contacts 1.5-2.5mm² 	
	<input type="checkbox"/> SF70PW <input checked="" type="checkbox"/> SF70GY	<p>KERESZTKAPCSOLÓ IP44 10 AX 250 V[~]</p> <ul style="list-style-type: none"> - 10AX 250V[~], típus: SF70 - EN 60669-1 szabványnak megfelel - bedugós érintkezők 1,5-2,5 mm² <p>SWITCH INTERMEDIATE IP44 10AX 250V[~]</p> <ul style="list-style-type: none"> - 10AX 250V[~], type SF70 - in accordance with EN 60669-1 - plug-in contacts 1.5-2.5mm² 	

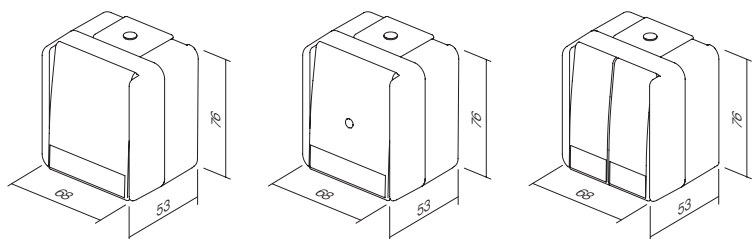

V F A L J Z A T O K S O C K E T S

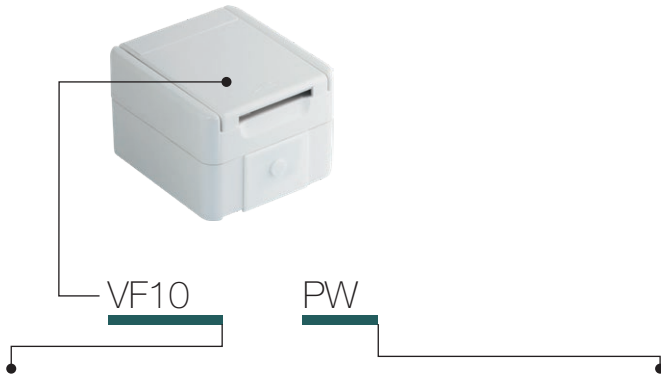

típus type	leírás description	műszaki adatok technical data	szín colour
VF10	SCHUKO ALJZAT+FEDÉL SOCKET SCHUKO+COVER	IP44 2P+E 16A 250V~	<input type="checkbox"/> PW matt fehér white-mat <input type="checkbox"/> GY matt szürke grey-mat



- VF10PW
- VF10GY

ALJZAT, SCHUKO + BURKOLAT IP44 2P+E 16 A 250 V~

- csavaros érintkezők 1,5-2,5 mm²
- 2P+E schuko+fedél
- 16A 250V~, típus:VF10
- EN 60884-1, CEE7 szabvánnyal összhangban

SOCKET SCHUKO+COVER IP44 2P+E 16A 250V~

- screw contacts 1.5-2.5mm²
- 2P+E schuko+cover
- 16A 250V~, type VF10
- in accordance with EN 60884-1, CEE7



- VF12PW
- VF12GY

ALJZAT, SCHUKO + BURKOLAT IP44 2P+E 16 A 250 V~ BV

- BV bedugós érintkezők 1,5-2,5 mm²
- 2P+E schuko+fedél
- 16A 250V~, típus: VF12
- EN 60884-1, CEE7 szabvánnyal összhangban

SOCKET SCHUKO+COVER IP44 2P+E 16A 250V~ BV

- BV plug-in contacts 1.5-2.5mm²
- 2P+E schuko+cover
- 16A 250V~, type VF12
- in accordance with EN 60884-1, CEE7

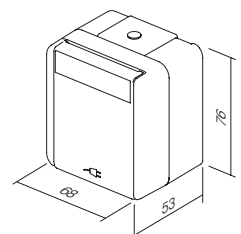

SF10
SF60

S E T S C F

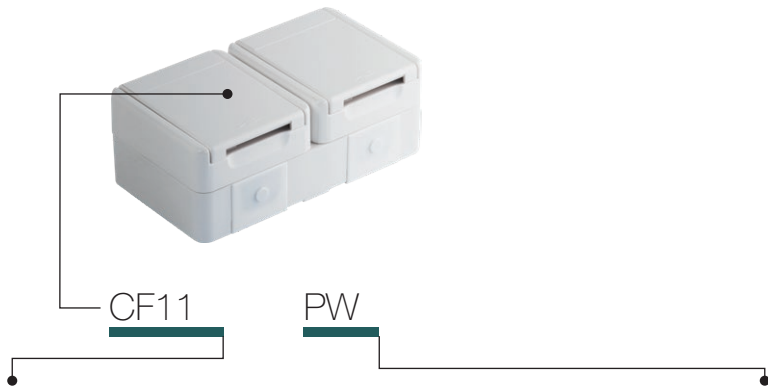

típus type	leírás description	műszaki adatok technical data	szín colour
CF10	ALJZATKÉSZLET, SCHUKO DUPLA VÍZSZINTES SOCKET SET SCHUKO DOUBLE HORIZ	2x 2P+E 16A 250V~ IP44	<input type="checkbox"/> PW matt fehér white-mat
CF11	ALJZATKÉSZLET, SCHUKO DUPLA FÜGGŐLEGES SOCKET SET SCHUKO DOUBLE VERT	2x 2P+E 16A 250V~ IP44	<input checked="" type="checkbox"/> GY matt szürke grey-mat
CF12	ALJZAT SCH + KÉTUTAS KAPCS. VÍZSZ. SOCKET SCH+SWITCH 2WAY HORIZ	16A + 10A 250V~ IP44	
⋮	⋮	⋮	
⋮	⋮	⋮	



- CF10PW
 CF10GY

ALJZATKÉSZLET, SCHUKO DUPLA VÍZSZINTES IP44 2X 2P+E 16 A 250 V~

- csavaros érintkezők 1,5-2,5 mm²
- 2x 2P+E schuko+ vízszintes fedél
- 16A 250V~, típus: CF10
- EN 60884-1, CEE7 szabvánnyal összhangban

SOCKET SET SCHUKO DOUBLE HORIZONTAL IP44 2x 2P+E 16A 250V~

- screw contacts 1.5-2.5mm²
- 2x 2P+E schuko+cover horizontal
- 16A 250V~, type CF10
- in accordance with EN 60884-1, CEE7



- CF11PW
 CF11GY

ALJZATKÉSZLET, SCHUKO DUPLA FÜGGŐLEGES IP44 2X 2P+E 16 A 250 V~

- csavaros érintkezők 1,5-2,5 mm²
- 2x 2P+E schuko+ függőleges fedél
- 16A 250V~, típus: CF11
- EN 60884-1, CEE7 szabvánnyal összhangban

SOCKET SET SCHUKO DOUBLE VERTICAL IP44 2x 2P+E 16A 250V~

- screw contacts 1.5-2.5mm²
- 2x 2P+E schuko+cover vertical
- 16A 250V~, type CF11
- in accordance with EN 60884-1, CEE7



- CF12PW
 CF12GY

ALJZAT SCH+ VÁLTÓ KAPCSOLÓKÉSZLET VÍZSZINTES IP44 16A + 10 AX 250V~

- csavar (aljzat), bedugós (kapcsoló) érintkezők 1,5-2,5 mm²
- 2P+E schuko+fedél + vízszintes VÁLTÓ KAPCSOLÓ
- 16A + 10AX 250V~, típus: CF12
- megfelel az EN 60884-1, CEE7, EN 60669-1 szabványnak

SOCKET SCH+SWITCH SET 2WAY HORIZONTAL IP44 16A + 10AX 250V~

- screw (socket), plug-in (switch) contacts 1.5-2.5mm²
- 2P+E schuko+cover + switch 2-way horizontal
- 16A + 10AX 250V~, type CF12
- in accordance with EN 60884-1, CEE7, EN 60669-1



ALJZAT SCH+ VÁLTÓ KAPCSOLÓKÉSZLET FÜGGŐLEGES IP44 16A + 10 AX 250V~



- CF13PW
- CF13GY

- csavar (aljzat), bedugós (kapcsoló) érintkezők 1,5-2,5 mm²
 - 2P+E schuko+fedél + függőleges VÁLTÓ KAPCSOLO
 - 16A + 10AX 250V~, típus: CF13
 - megfelel az EN 60884-1, CEE7, EN 60669-1 szabványnak

**SOCKET SCH+SWITCH 2WAY SET
 VERTICAL IP44 16A + 10AX 250V~**

- screw (socket), plug-in (switch)
 contacts 1.5-2.5mm²
 - 2P+E schuko+cover + switch 2-way vertical
 - 16A + 10AX 250V~, type CF13
 - in accordance with EN 60884-1, CEE7, EN 60669-1



ALJZATKÉSZLET, SCHUKO DUPLA VÍZSZINTES IP44 2X 2P+E 16 A 250 V~ BV



- CF14PW
- CF14GY

- BV bedugós érintkezők 1,5-2,5 mm²
 - 2x 2P+E schuko+ vízszintes fedél
 - 16A 250V~, típus: CF14
 - EN 60884-1, CEE7 szabvánnyal összhangban

**SOCKET SET SCHUKO DOUBLE
 HORIZONTAL IP44 2x 2P+E 16A 250V~ BV**

- BV plug-in contacts 1.5-2.5mm²
 - 2x 2P+E schuko+cover horizontal
 - 16A 250V~, type CF14
 - in accordance with EN 60884-1, CEE7



ALJZATKÉSZLET, SCHUKO DUPLA FÜGGŐLEGES IP44 2X 2P+E 16 A 250 V~ BV



- CF15PW
- CF15GY

- BV bedugós érintkezők 1,5-2,5 mm²
 - 2x 2P+E schuko+ függőleges fedél
 - 16A 250V~, típus: CF15
 - EN 60884-1, CEE7 szabvánnyal összhangban

**SOCKET SET SCHUKO DOUBLE VERTICAL
 IP44 2x 2P+E 16A 250V~ BV**

- BV plug-in contacts 1.5-2.5mm²
 - 2x 2P+E schuko+cover vertical
 - 16A 250V~, type CF15
 - in accordance with EN 60884-1, CEE7



ALJZAT + KAPCSOLÓKÉSZLET SCH + KÉTUTAS VÍZSZINTES IP44 16A + 10 AX 250V~



- CF16PW
- CF16GY

- BV bedugós érintkezők 1,5-2,5 mm²
 - 2P+E schuko+fedél + vízszintes VÁLTÓ KAPCSOLO
 - 16A + 10AX 250V~, típus: CF16
 - megfelel az EN 60884-1, CEE7, EN 60669-1 szabványnak

**SOCKET+SWITCH SET SCH+2WAY
 HORIZONTAL IP44 16A + 10AX 250V~ BV**

- BV plug-in contacts 1.5-2.5mm²
 - 2P+E schuko+cover + switch 2-way horizontal
 - 16A + 10AX 250V~, type CF16
 - in accordance with EN 60884-1, CEE7, EN 60669-1



ALJZAT SCH+ VÁLTÓ KAPCSOLÓKÉSZLET FÜGGŐLEGES IP44 16A + 10 AX 250V~ BV



- CF17PW
- CF17GY

- BV bedugós érintkezők 1,5-2,5 mm²
 - 2P+E schuko+fedél + függőleges VÁLTÓ KAPCSOLO
 - 16A + 10AX 250V~, típus: CF17
 - megfelel az EN 60884-1, CEE7, EN 60669-1 szabványnak

**SOCKET SCH+SWITCH 2WAY SET
 VERTICAL IP44 16A + 10AX 250V~ BV**

- BV plug-in contacts 1.5-2.5mm²
 - 2P+E schuko+cover + switch 2-way vertical
 - 16A + 10AX 250V~, type CF17
 - in accordance with EN 60884-1, CEE7, EN 60669-1



A F K I E G É S Z Í T Ő K A C C E S S O R I E S

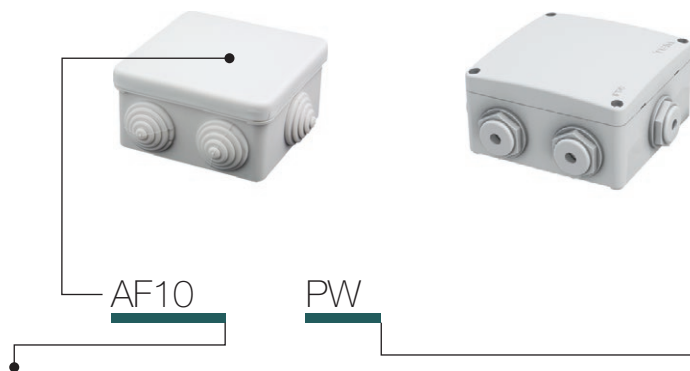

típus type	leírás description	műszaki adatok technical data	szín colour
AF10	ELOSZTÓ DOBOZ DISTRIBUTION BOX	IP44 RN01	<input type="checkbox"/> PW matt fehér white-mat
AF20	ELOSZTÓ DOBOZ DISTRIBUTION BOX	IP55 NDO1	<input type="checkbox"/> GY matt szürke grey-mat

IP44 RN01 ELOSZTÓ DOBOZ



- AF10PW
- AF10GY

- felületre szerelhető csatlakozódoboz IP44
- 16A 400V~
- IEC/EN 60670-1, IEC/EN 60670-22 szabványnak megfelel

DISTRIBUTION BOX IP44 RN01

- surface mounting distribution box IP44
- 16A 400V~
- in accordance with IEC/EN 60670-1, IEC/EN 60670-22

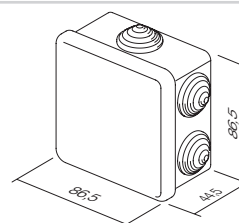

IP55 ND01 ELOSZTÓ DOBOZ



- AF20PW
- AF20GY

- felületre szerelhető csatlakozódoboz IP55
- a tömszelence a csomag része
- IEC/EN 60670-1, IEC/EN 60670-22 szabványnak megfelel

DISTRIBUTION BOX IP55 ND01

- surface mounting connection box IP55
- glands included
- in accordance with IEC/EN 60670-1, IEC/EN 60670-22

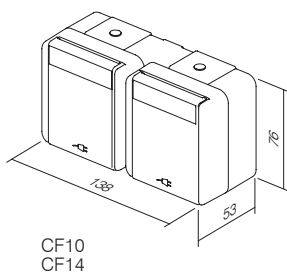
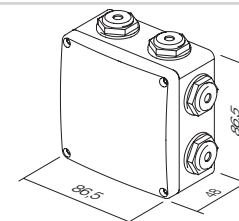

CF10
CF14

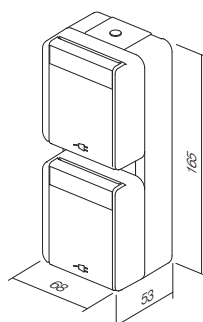

CF11
CF15

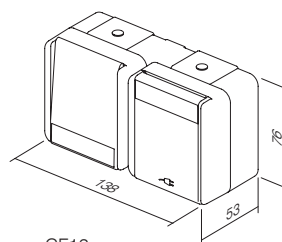

CF12
CF16

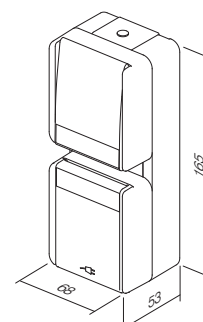

CF13
CF17

MODUL

kód	termék leírása	oldal	kód	termék leírása	oldal
KAPCSOLÓK SM			KOMMUNIKÁCIÓ KM		
SM10	EGYPÓLUSÚ KAPCSOLÓ - 16AX 250V~ 1M	68	KM10-	TV ALJZAT 0 dB 1M	82
SM11	EGYPÓLUSÚ KAPCSOLÓ - 16A 250V~ 1M	68	KM20-	TV ALJZAT 0 dB 2M	82
SM12	EGYPÓLUSÚ KAPCSOLÓ - 20 A; 250 V~; 1 M	68	KM11-	ALJZAT TV VÉGZÁRÓ - 1 dB; 1 M	82
SM20	KÉT PÓLUSÚ KAPCSOLÓ - 16AX 250V~ 1M	68	KM12-	ALJZAT - TV ÁTMENŐ - 10 dB; 1 M	82
SM40	ZSALUKAPCSOLÓ - 1-0-2; 16 AX; 250 V~; 1 M	69	KM15-	SAT ALJZAT 0 dB 1M	83
SM41	ZSALUNYOMÓGOMB - 1-0-2; 16 A; 250 V~; 1 M	69	KM24-	SAT ALJZAT 0 dB 2M	83
SM60	VÁLTÓ KAPCSOLÓ - 16AX 250V~ 1M	69	KM16-	SAT VÉGZÁRÓS ALJZAT - 1 dB; 1 M	83
SM61	VÁLTÓ NYOMÓGOMB 16A 250 V~ 1M	69	KM19-	RÁDIÓ ALJZAT 0 dB 1M	83
SM70	KERESZTKAPCSOLÓ - 16AX 250V~ 1M	69	KM29-	RÁDIÓ ALJZAT 0 dB 2M	83
SM10-	EGYPÓLUSÚ KAPCSOLÓ - 16AX 250V~ 1M	70	KM25-	ALJZAT - SAT 102 - 1 dB; 2 M	83
SM10-IN	EGYPÓLUSÚ KAPCSOLÓ 16 AX 250 V~ 1M __ IN	70	KM22-	AUDIO-ALJZAT - 2xRCA; 1 M	84
SM11-	EGYPÓLUSÚ NYOMÓGOMB 16A 250 V~ 1M	70	KM23-	ALJZAT, AUDIO HANGSZÓRÓK 1M	84
SM11-IN01	EGYPÓLUSÚ NYOMÓGOMB 16A 250 V~ 1M __ IN 01	70	KM26-	ALJZAT, AUDIO HANGSZÓRÓK 2M	84
SM11-IN02	EGYPÓLUSÚ NYOMÓGOMB 16A 250 V~ 1M __ IN 02	71	KM30-	ALJZAT - TEL LT RJ11 6/4 1 M	85
SM20-NT03	KÉT PÓLUSÚ KAPCSOLÓ - 16 AX; 250 V~; 1 M __ NT 03	71	KM31-	ALJZAT - TEL BT SEC 6/6 1 M	85
SM20-IN	KÉT PÓLUSÚ KAPCSOLÓ 16 AX 250 V~ 1M __ IN	71	KM36-	ALJZAT - TEL KS RJ11 6/4 1 M	85
SM40-NT10	ZSALUKAPCSOLÓ - 1-0-2; 16 AX; 250 V~; 1 M __ NT 10	71	KM37-	ALJZAT - CAT5e KS RJ45 8/8 1 M	85
SM41-NT10	ZSALUNYOMÓGOMB - 1-0-2; 16 A; 250 V~; 1 M __ NT 10	71	KM35-	KS ADAPTER - 1 M	85
SM60-	VÁLTÓ KAPCSOLÓ - 16AX 250V~ 1M	71	KM38-	KS ADAPTER PORVÉDELEMMELE - 1 M	85
SM61-	VÁLTÓ NYOMÓGOMB 16A 250 V~ 1M	72	KM39-	ALJZAT KS CAT6 SCH RJ45 8/8 1M	86
SM62-CD	HÚZÓKAPCSOLÓ - 16 A; 250 V~; 1 M __ CD	72	KM50-	KS UNIVERZÁLIS ADAPTER - 1 M	86
SM70-	KERESZTKAPCSOLÓ - 16AX 250V~ 1M	72	KM40-	PD ADAPTER - 1 M	86
GOMBOK TM			KM43-	PD ADAPTER PORVÉDELEMMELE - 1 M	86
TM11-	1M BILLENTYŰ	73	KM46-	R&M ADAPTER - 1 M	86
TM11-IN	1M JELZŐFÉNYES BILLENTYŰ	73	KM52-	ADAPTER R&M CAT6A 1M	86
TM12-	2M BILLENTYŰ	73	KM47-	R&M ADAPTER PORVÉDELEMMELE - 1 M	87
TM12-IN	2M JELZŐFÉNYES BILLENTYŰ	73	KM53-	ADAPTER R&M CAT6A PORELLENI VÉDELEMMELE 1M	87
TM13-IL	2M BILLENTYŰ JELŐLŐTÁBLÁVAL	74	KM45-	LK ADAPTER - 1 M	88
TM15-	2 BILLENTYŰ I-O JELZÉSSEL	74	KA26	NEXANS/SCHRACK ADAPTER; 2 M	88
TM21-	1M VAKMODUL	74	KM48-	AT&T SYSTIMAX ADAPTER PORVÉDELEMMELE - 1 M	88
TM22-	2M VAKMODUL	74	KM51-	USB A-TÍPUSÚ ALJZAT - 1 M	88
TM31-	KÁBELKIMENET - 1M	74	KOMMUNIKÁCIÓS TARTOZÉKOK KA		
VILÁGÍTÁS IA			KA10	CSATLAKOZÓ - KS CAT3 RJ11 6/4	89
IA10-	GLIMLÁMPA 230V~ 0,34W	76	KA11	CSATLAKOZÓ - KS CAT5e RJ45 8/8	89
IA20-	LED LÁMPA 230V~ AC/DC 0,40W	76	KA12	CSATLAKOZÓ - KS CAT5eS RJ45 8/8	89
IA21-	LED LÁMPA 24V~ AC/DC 0,20W	76	KA15	CSATLAKOZÓ - KS CAT6 SCH RJ45 8/8	89
IA22-	LED LÁMPA 12V~ AC/DC 0,10W	76	KA16	CSATLAKOZÓ - KS CAT6S SCH RJ45 8/8	89
IA50	RC ÁRAMKÖR 250V~	76	KA17	CSATLAKOZÓ - KS CAT6a SCH RJ45 8/8	89
ALJZATOK VM			KA18	CSATLAKOZÓ; KESKENY; KS CAT6 SCH RJ45 8/8	90
VM10-	SCHUKO ALJZAT+KS 2P+E 16A 250V~ 2M	78	KA27	CSATLAKOZÓ - KS HDMI	90
VM11-	SCHUKO ALJZAT+KS+COVER 2P+E 16A 250V~ 2M	78	KA28	KÁBEL KS HDMI	90
VM20-	EURO ALJZAT+2P KS - 10A; 250 V~; 1M	79	ELEKTRONIKA EM		
VM40-	FRANCIA ALJZAT+KS 2P+E 16A 250V~ 2M	79	EM10-	FORGATÓGOMBOS FÉNYERŐSZABÁLYZÓ - R 300W 1M	91
VM41-	FRANCIA ALJZAT+KS+2P FEDÉL+E - 16A 250 V~ 2 M	79	EM12-	FORGÓ FÉNYSZABÁLYZÓ / 2 UTAS; RL 300 W; 1 M	91
VM30-	P17/11 OLASZ ALJZAT+2P KS+E - 16 A 250 V~ 1 M	79	EM13-	FORGÓ FÉNYSZABÁLYZÓ / 2 UTAS; LED 60 W; 1 M	92
VM31-	SCHUKO/OLASZ P17/11 ALJZAT+2P KS+E - 16A 250 V~ 2 M	79	EM14-	FORGÓ FÉNYSZABÁLYZÓ / 2 UTAS; LED 180 W; 1M	92
VM32-	SCHUKO/OLASZ P30 ALJZAT+2P KS+E - 16A 250 V~ 2 M	80	EM15-	FORGATÓGOMBOS FÉNYERŐSZABÁLYZÓ - R 250 W; 1 M	92
VM33-	P11 OLASZ ALJZAT+2P KS+E - 10 A; 250 V~; 1 M	80	EM23	BEÉPÍTHETŐ FÉNYERŐSZABÁLYZÓ R (250 W), (RC, RL 200VA)	93
VM21-	EURÓPAI/AMERIKAI ALJZAT+2P KS - 16 A 250 V~ 1M	80	EM18	LED FÉNYERŐSZABÁLYZÓ BEÉPÍTHETŐ 250W	93
VM51-	BS 546 ANGOL ALJZAT+2P KS+E 15A 250V~ 2M	80	EM19	DC LED FÉNYERŐSZABÁLYZÓ BEÉPÍTHETŐ 96W	93
VM52-	BS 1363-2 ANGOL ALJZAT+2P KS+E 13A 250 V~ 2M	80	EM25-	RLC UNIVERZÁLIS KAPCSOLÓ / FÉNYERŐSZABÁLYZÓ 0-300 W; 2 M	95
VM80	DUGALJ ALÁ ÉPÍTHETŐ TÚLFESZÜLTTSÉG LEVEZETŐ MPE MINI 275 V/50 Hz	80	EM26-	2 M NYOMÓGOMB VEZÉRLŐEGYSÉG	97
			EM27	FREKVENCIASZŰRŐ	97
			EM25PPOL20	ÁLLÍTÓKAPCSOLÓ/RLC UNIVERZÁLIS FÉNYSZABÁLYZÓ 0-300W; 2M P P O L 20	97
			EM31-	IR KAPCSOLÓ - 5A; 230V~; 1M	98
			EM32-	IR KAPCSOLÓ - 5A; 230V~; 2M	98
			EM37-	ALAPSZINTŰ HŐFOKSZABÁLYZÓ - 6 A; 230 V ~; 2 M	100
			NM39	SZERELŐKERET CSAVAROKKAL, FANTINI COSMI HŐFOKSZABÁLYZÓKHOZ (3M)	101
			EM40-	ENERGIATAKARÉKOS KÁRTYAKAPCSOLÓ 3 A; 250 V~; 3 M	101
			EM47	KÁRTYA - ISO	101
			EM44-	ENERGIATAKARÉKOS KÁRTYAKAPCSOLÓ RF HF 13,56 MHz; 3 M	102
			EM49	ENERGIATAKARÉKOS VEZÉRLŐEGYSÉG 2x16 A; 250 V~	102
			EM45	JELOSZTÓ SPL-1	102
			EM60-	BOROTVAALJZAT - 230V~/120V~; 3 M	103
			EM66-	TÁPELLÁTÓ EGYSÉG 5V 2,1A 1M	103
			EM65-	USB TÁPELLÁTÓ EGYSÉG - 5 V; 1 A; 2 M	103
			EM67-	TÁPELLÁTÓ EGYSÉG 5V 2,4A 1M	104
			EM55	LED vészvilágító - 250 V~; 0,9W, NiCd 3h 7M	104
			EM57	LED vészvilágító - 230 V~50Hz; 0,5 W, NIMH; 2 óra; 2 M	104
			EM50-	EGYSZÍNŰ LED-LÁMPA - 250 V~; 0,8 W; 2 M	105
			EM51-	KÉT SZÍNŰ LED-LÁMPA - 250 V~; 2x0,4 W; 2 M	105
			EM52-	3D KÉT SZÍNŰ LED-LÁMPA - 250 V~; 2x0,4 W; 2 M	105
			EM71-	BIOPASS 2M UJJLENYOMAT-OLVASÓ KAPCSOLÓ	106
			EM80-	ÉRINTÉS NÉLKÜLI KAPCSOLÓ - 10 A; 240 V~	107
			EM81-	KAPCSOLÓ, ÉRINTÉS NÉLKÜLI MŰKÖDÉS, VEZÉRLŐEGYSÉG	107
			EM90-	BERREGŐ - 8VA 230V~ 1M	108
			EM91-	BERREGŐ - 8VA 12V~ 1M	108
			EM92-	CSENGŐ - 8VA 230V~ 1M	108
			EM93-	CSENGŐ - 8VA 12V~ 1M	108
			EM95-	HANGERŐ-SZABÁLYZÓ 100 V AUDIO RENDSZEREKHEZ 35 W 2M	109
			EM96-	HANGERŐ-SZABÁLYZÓ 4-8 Ω 35 W 2M	109

kód	termék leírása	oldal
KÉSZLETEK CM		
CM10-	ALJZATKÉSZLET, 2x SCHUKO 2P+E 16A 250 V~, 4M	110
CM11-	ALJZATKÉSZLET, 3x SCHUKO 2P+E 16A 250 V~, 7M	110
CM15	ÖSSZEKÖTŐ VEZETÉKKÉSZLET 3x1,5 mm ² , 1M	111
CM16	ÖSSZEKÖTŐ VEZETÉKKÉSZLET 3x2,5 mm ² , 1M	111
CM17	CSAVARKÉSZLET 3,5x20	111
CM18	CSAVARKÉSZLET 3,5x35	111
CM19	CSAVARKÉSZLET 3,5x50	111
CM22-	KAPCSOLÓKÉSZLET IP44 2M	111
CM23-	ALJZATKÉSZLET IP44 2M	111
CM25-OL	FÜRDŐSZOBAI KAPCSOLÓKÉSZLET 3x20 A 250 V~ 4M OL	111
CM25-OS	FÜRDŐSZOBAI KAPCSOLÓKÉSZLET 3x20 A 250 V~ 4M OS	111
NM41	4M SZERELŐKERET FÜRDŐSZOBA KÉSZLETHEZ	112
OL41-	LINE KERET FÜRDŐSZOBA KÉSZLETHEZ	112
OS41-	SOFT KERET FÜRDŐSZOBA KÉSZLETHEZ	112

ANTIBAKTERIÁ LISPROGRAM

TM11AW	1M BILLENTYŰ	115
TM11AWIN	1M JELZŐFÉNYES BILLENTYŰ	115
TM12AW	2M BILLENTYŰ	115
TM12AWIN	2M JELZŐFÉNYES BILLENTYŰ	115
TM21AW	1M ÜRES	115
TM22AW	2M ÜRES	115
VM10AW	SCHUKO ALJZAT+KS 2P+E 16A 250V~ 2M	116
VM11AW	SCHUKO ALJZAT+KS+COVER 2P+E 16A 250V~ 2M	116
VM20AW	EURO ALJZAT+2P KS - 10A; 250 V~; 1M	116
KM11AW	ALJZAT - TV végzáró - 1 dB; 1 M	116
KM35AW	KS ADAPTER - 1 M	116
OS20AW	SOFT KERET, 2M	117
OS24AW	SOFT KERET, 2x2M	117
OS26AW	SOFT KERET, 3x2M	117
OS30AW	SOFT KERET, 3M	117
OS40AW	SOFT KERET, 4M	117
OS70AW	SOFT KERET, 7M	117

FEDLAPOK – PURE OP

OP20-	PURE FEDLAP, 2M	120
OP24-	PURE FEDLAP, 2x2M	120
OP26-	PURE FEDLAP, 3x2M	120
OP28-	PURE FEDLAP, 4x2M	120
OP30-	PURE FEDLAP, 3M	121
OP40-	PURE FEDLAP, 4M	121
OP70-	PURE FEDLAP, 7M	121
OP13-	PURE FEDLAP, 1/3M	121
OP23-	PURE FEDLAP, 2/3M	121

FEDLAPOK – PURE OL

OL20-	LINE KERET, 2M	124
OL24-	LINE KERET, 2x2M	124
OL26-	LINE KERET, 3x2M	124
OL28-	LINE KERET, 4x2M	124
OL29-	LINE KERET, 5x2M	124
OL30-	LINE FEDLAP, 3M	125
OL40-	LINE FEDLAP, 4M	125
OL70-	LINE FEDLAP, 7M	125
OL10-	LINE FEDLAP, 1/2M	125
OL13-	LINE FEDLAP, 1/3M	125
OL23-	LINE FEDLAP, 2/3M	125

KERETEK – SOFT OS

OS20-	SOFT KERET, 2M	128
OS24-	SOFT KERET, 2x2M	128
OS26-	SOFT KERET, 3x2M	128
OS28-	SOFT KERET, 4x2M	128
OS30-	SOFT KERET, 3M	129
OS40-	SOFT KERET, 4M	129
OS70-	SOFT KERET, 7M	129
OS72-	SOFT KERET, 2x7M	129
OS10-	SOFT KERET, 1/2M	129
OS13-	SOFT KERET, 1/3M	129
OS23-	SOFT KERET, 2/3M	129

SZERELŐKERETEK NM

NM20	2M SZERELŐKERET KAPCSOLÓKARMOKKAL	134
NM21	2M SZERELŐKERET CSAVAROK NÉLKÜL	134
NM24	2M FÉM SZERELŐKERET KAPCSOLÓKARMOKKAL	134
NM25	2M FÉM SZERELŐKERET CSAVAROK NÉLKÜL	134
NM30	SZERELŐKERET CSAVAROKKAL, 3M	135
NM40	SZERELŐKERET CSAVAROKKAL, 4M	135
NM70	SZERELŐKERET CSAVAROKKAL, 7M	135
NM72	SZERELŐKERET CSAVAROKKAL, 2x7M	135
NM10	SZERELŐKERET KARMOKKAL, 1/2M	136
NM11	1/2M SZERELŐKERET CSAVAROK NÉLKÜL	136
NM23	SZERELŐKERET KARMOKKAL, 2/3M	136
NM32	2/3M SZERELŐKERET CSAVAROKKAL	136

DOBOZOK

KERÉK DOBOZOK

DE10	KERÉK DOBOZ, TÉGLAFALHOZ SM60-01	140
DE11	KERÉK DOBOZ, MÉLY TÉGLAFALHOZ SM60-06	140
DE30	COMBI-CLIP SM60-03	140
DE31	COMBI-CLIP SM60-04	140
DE12	KERÉK DOBOZ, TÉGLAFALHOZ MD65-46	141
DE13	KERÉK DOBOZ, MÉLY TÉGLAFALHOZ SM65-60	141
DE14	VAKOLÓGYŰRŰ MD65-46-OS DOBOZHÓZ	141
DE32	COMBI-CLIP MD65-71	141
DE33	COMBI-CLIP MD65-91	141
DE20	VAKOLÓFEDÉL 60	141
DE21	VAKOLÓFEDÉL 65	141
DE22	DOBOZFEDÉL	141
HE10	KERÉK DOBOZ, GIPSZKARTON FALHOZ, SM68x40	144
HE11	KERÉK DOBOZ, GIPSZKARTON FALHOZ, SM68x55	144
BE10	KERÉK DOBOZ, BETONFALHOZ 60-49	144
BE11	KERÉK DOBOZ, MÉLY BETONFALHOZ 60-77	144
BE20	DOBOZTARTÓ, BETONHOZ	144
BE21	DOBOZ ÁTVEZETŐ, BETON DOBOZHÓZ 16	144

SZÖGLETES DOBOZOK

DM30	SZÖGLETES DOBOZ, TÉGLAFALHOZ PM3	148
DM31	SZÖGLETES DOBOZ, TÉGLAFALHOZ PM3-65	148
DM40	SZÖGLETES DOBOZ, TÉGLAFALHOZ PM4	148
DM41	SZÖGLETES DOBOZ, TÉGLAFALHOZ PM4-65	148
DM70	SZÖGLETES DOBOZ, TÉGLAFALHOZ PM7	149
DM71	SZÖGLETES DOBOZ, TÉGLAFALHOZ PM7-65	149
DM72	SZÖGLETES DOBOZ, TÉGLAFALHOZ PM72-65	149
DM80	PM ÖSSZEKÖTŐ DARAB DOBOZOKHOZ	149
DM33	VAKOLÓFEDÉL PM3	150
DM34	DOBOZFEDÉL PM3	150
DM43	VAKOLÓFEDÉL PM4	150
DM44	DOBOZFEDÉL PM4	150
DM73	VAKOLÓFEDÉL PM7	150
DM74	DOBOZFEDÉL PM7	150
DM75	DOBOZ DEKORATÍV FEDÉL PM72	151
HM30	SZÖGLETES DOBOZ, GIPSZKARTON FALHOZ VM3	152
HM40	SZÖGLETES DOBOZ, GIPSZKARTON FALHOZ VM4	152
HM70	SZÖGLETES DOBOZ, GIPSZKARTON FALHOZ VM7	152
HM72	SZÖGLETES DOBOZ, GIPSZKARTON FALHOZ VM72	152
BM30	SZÖGLETES DOBOZ, BETONFALHOZ BM3	153
BM40	SZÖGLETES DOBOZ, BETONFALHOZ BM4	153
BM70	SZÖGLETES DOBOZ, BETONFALHOZ BM7	153
BM80	BM RÖGZÍTŐ KOMBINÁLT KAPOCS	153
BM82	ÖSSZEKÖTŐ PROFIL BM DOBOZOKHOZ	153

SZÖGLETES DOBOZOK

DW10	DSM78 KERÉK KÖTŐDOBOZ, TÉGLAFALHOZ	156
HW10	SM78x45 KERÉK KÖTŐDOBOZ, GIPSZKARTON FALHOZ	156
DE23	DOBOZFEDÉL SM78	156
DE24	VAKOLÓFEDÉL 78	156
HW20	SM105x105 SZÖGLETES VEZETÉKELOSZTÓ DOBOZ, TÉGLAFALHOZ	156

VEZETÉKEZÉS IKIEGÉSZÍTŐK

UW10-	ZÁRT EGYSOROS SORKAPCSOK PC 2x2.5mm ² 10P	158
UW11-	ZÁRT EGYSOROS SORKAPCSOK PC 2x4mm ² 10P	158
UW12-	ZÁRT EGYSOROS SORKAPCSOK PC 2x6mm ² 10P	158
UW15-	EGYSOROS SORKAPCSOK PA 2x2.5mm ² 12P	158
UW16-	EGYSOROS SORKAPCSOK PA 2x4mm ² 12P	158
UW17-	EGYSOROS SORKAPCSOK PA 2x6mm ² 12P	158
UW29-	KÉTSOROS SORKAPOCS PP 1.0-4.0mm ² 12P	158
UW30-	KÉTSOROS SORKAPOCS PP 1.5-6.0mm ² 12P	158
UW31-	KÉTSOROS SORKAPOCS PP 2.5-10mm ² 12P	158
UW32-	KÉTSOROS SORKAPOCS PP 4-16mm ² 12P	158
UW25-	KÉTSOROS SORKAPOCS PA 1.0-4.0mm ² 12P	159
UW26-	KÉTSOROS SORKAPOCS PA 1.5-6.0mm ² 12P	159
UW27-	KÉTSOROS SORKAPOCS PA 2.5-10mm ² 12P	159
UW28-	KÉTSOROS SORKAPOCS PA 4-16mm ² 12P	159
UW40-	BEDUGÓS VEZETÉK ÖSSZEKÖTŐK PA 1.5mm ² 3P	159
UW41-	BEDUGÓS VEZETÉK ÖSSZEKÖTŐK PA 1.5mm ² 5P	159
UW42-	BEDUGÓS VEZETÉK ÖSSZEKÖTŐK PA 1.5mm ² 8P	159
UW45-	BEDUGÓS VEZETÉK ÖSSZEKÖTŐK PA 2.5mm ² 3P	159
UW46-	BEDUGÓS VEZETÉK ÖSSZEKÖTŐK PA 2.5mm ² 4P	159
UW47-	BEDUGÓS VEZETÉK ÖSSZEKÖTŐK PA 2.5mm ² 5P	159
UW50-	BEDUGÓS VEZETÉK ÖSSZEKÖTŐ PA 2.5mm ² 2/1P	159

e l o s z t ó

kód	termék leírása	oldal
DOBOZOK CUBO IP20 AC		
AC11-	NO CUBO DOBOZ IP20 1M HÁTAPPAL	162
AC21-	NO CUBO DOBOZ IP20 2M HÁTAPPAL	162
AC41-	NO CUBO DOBOZ IP20 4M HÁTAPPAL	162
AC61-	NO CUBO DOBOZ IP20 6M HÁTAPPAL	162
DOBOZOK CUBO IP55 AQ		
AQ20-	NO CUBO IP55 2M DOBOZ	163
AQ22-	NO CUBO IP55 2x2M DOBOZ	163
AQ30-	NO CUBO IP55 3M DOBOZ	163
AQ31-	3M IP55 CUBO PO FELÜLETSZERELŐ DOBOZ	163
AQ21-	PO CUBO IP55 2M SZERELVÉNYDOBOZ	164
ALUMÍNÍUM KÁBELCSATORNÁS RENDSZER		
RT10	MA 92 ADAPTER	165
RT12-	MA 92 2/3M FEDLAP	165
RT14-	MA 92 4M FEDLAP	165
RT17-	MA 92 7M FEDLAP	165
RT20-	MA 130x65 CSATORNA ALAP	166
RT21-	MA 165x65 CSATORNA ALAP	166
RT25-	MA 92 CSATORNAFÉDEL	166
RT30	MA 43 VÁLASZFAL	166
RT31	MA 43 AL VÁLASZFAL	166
RT32	MA 43 AL DUPLA VÁLASZFAL	166
RT35-	MA 130x65 VÉGELEM	167
RT36-	MA 165x65 VÉGELEM	167
RT38	MA 65 EGYENES ILLESZTŐELEM KÉSZLET	167
RT40-	MA 130x65 UNIVERZÁLIS SAROKELEM	167
RT41-	MA 165x65 UNIVERZÁLIS SAROKELEM	167
RT42	MA 2x A6.3 FÖLDELŐ KAPOCS	168
RT43-	MA 130x65 L-HAJLAT	168
RT44-	MA 165x65 L-HAJLAT	168
RT45-	MA 130x65 T-IDOM	168
RT46-	MA 165x65 T-IDOM	168
RT50-	MA ÖNÁLLÓ RÖGZÍTŐLEMEZ 130x65	169
RT51-	MA DUPLA OSZLOPILLESZTŐ ELEM 130x65	169
RT52-	MA OSZLOP 130x65x500	169
RT53-	MA KETTŐS OSZLOP 130x130x500	169
PADLÓDOBOZOK MT		
RB30	MT 7 PADLÓDOBOZOK H=53mm	171
RB40	MT 7 PADLÓDOBOZOK H=88mm	171
RB31	MT 7 PADLÓDOBOZ PEREM H=53mm	171
RB41	MT 7 PADLÓDOBOZ PEREM H=88mm	171
RB33	MT 14 PADLÓDOBOZOK H=53mm	171
RB43	MT 14 PADLÓDOBOZOK H=88mm	171
RB34	MT 14 PADLÓDOBOZ PEREM H=53mm	172
RB44	MT 14 PADLÓDOBOZ PEREM H=88mm	172
RB36	MT 21 PADLÓDOBOZOK H=53mm	172
RB46	MT 21 PADLÓDOBOZOK H=88mm	172
RB37	MT 21 PADLÓDOBOZ PEREM H=53mm	172
RB47	MT 21 PADLÓDOBOZ PEREM H=88mm	172
ELOSZTÓPANELEK MO		
RB10	ADAPTER 35 mm-es DIN-SÍNHEZ 1M	173
RB11	ADAPTER 35 mm-es DIN-SÍNHEZ 2M	173
RB20	MO 12+2 ELOSZTÓ DOBOZOK	174
RB21	MO 24+4 ELOSZTÓ DOBOZOK	174
RB22	MO 36+6 ELOSZTÓ DOBOZOK	174
RB23	MO 48+8 ELOSZTÓ DOBOZOK	174

ekonomik

kód	termék leírása	oldal
KAPCSOLÓK SE		
SE10	EGYPÓLUSÚ KAPCSOLÓ - 10AX 250V~	188
SE11	EGYPÓLUSÚ NYOMÓGOMB 10A 250 V~	188
SE22	KÉT PÓLUSÚ KAPCSOLÓ - 16AX 250V~	188
SE50	KAPCSOLÓ, CSILLÁR 10 AX 250~	188
SE51	NYOMÓGOMB, CSILLÁRNYOMÓ - 10A 250 V~	189
SE52	ZSALUKAPCSOLÓ 10 AX 250 V~	189
SE53	ZSALUNYOMÓGOMB 10 A 250 V~	189
SE60	VÁLTÓ KAPCSOLÓ - 10AX 250V~	189
SE63	DUPLA VÁLTÓ KAPCSOLÓ - 10AX 250V~	189
SE70	KERESZTKAPCSOLÓ - 10AX 250V~	189
SE10-	EGYPÓLUSÚ KAPCSOLÓ - 10AX 250V~	190
SE10-IN	EGYPÓLUSÚ JELZŐFÉNYES 10 AX 250 V~ __ IN	190
SE11-	EGYPÓLUSÚ NYOMÓGOMB 10A 250 V~	190
SE11-TI50	EGYPÓLUSÚ NYOMÓGOMB 10A 250 V~ __ TI 50	190
SE11-TI51	EGYPÓLUSÚ NYOMÓGOMB 10A 250 V~ __ TI 51	190
SE11-IL	EGYPÓLUSÚ NYOMÓGOMB 10 A 250 V~ __ IL	190
SE22-IN03	KAPCSOLÓ, 2 PÓLUSÚ 16 AX 250 V~ __ IN 03	190
SE50-	KAPCSOLÓ, CSILLÁRNYOMÓ - 10AX 250V~	191
SE51-	NYOMÓGOMB, CSILLÁRNYOMÓ - 10A 250 V~	191
SE52-NT09	ZSALUKAPCSOLÓ 10 AX 250 V~ __ NT 09	191
SE53-NT09	ZSALUNYOMÓGOMB 10 A 250 V~ __ NT 09	191
SE60-	VÁLTÓ KAPCSOLÓ - 10AX 250V~	191
SE63-	DUPLA VÁLTÓ KAPCSOLÓ - 10AX 250V~	191
SE70-	KERESZTKAPCSOLÓ - 10AX 250V~	191
VILÁGÍTÁS TE		
TE10-	EGYES BILLENTYŰ	192
TE10-IN	JELZŐFÉNYES BILLENTYŰ	192
TE13-IL	FELJÁRTOZHATÓ BILLENTYŰ	192
TE11-	KETTŐS BILLENTYŰ	192
JELZÉSEK IA		
IA10-	GLIMLÁMPA 230V~ 0,34W	193
IA20-	LED LÁMPA 230V~ AC/DC 0,40W	193
IA21-	LED LÁMPA 24V~ AC/DC 0,20W	193
IA22-	LED LÁMPA 12V~ AC/DC 0,10W	193
ALJZATOK VE		
VE10-XO	ALJZAT, SCHUKO 2P+E 16 A 250 V~ __ XO	196
VE11-XO	ALJZAT, SCHUKO+BURKOLAT 2P+E 16A 250V~ __ XO	196
VE12-XO	ALJZAT, SCHUKO 2P+E 16 A 250 V~ BV __ XO	196
VE13-XO	ALJZAT, SCHUKO + BURKOLAT 2P+E 16 A 250 V~ BV __ XO	196
VE10-	ALJZAT, SCHUKO 2P+E 16 A 250 V~	196
VE11-	ALJZAT, SCHUKO + BURKOLAT 2P+E 16 A 250 V~	196
VE12-	ALJZAT, SCHUKO 2P+E 16 A 250 V~ BV	196
VE13-	ALJZAT, SCHUKO + BURKOLAT 2P+E 16 A 250 V~ BV	196
VE40-XO	FRANCIA ALJZAT 2P+E 16 A 250 V~ __ XO	197
VE41-XO	FRANCIA ALJZAT + BURKOLAT 2P+E 16A 250V~ __ XO	197
VE42-XO	FRANCIA ALJZAT 2P+E 16 A 250 V~ BV __ XO	197
VE43-XO	FRANCIA ALJZAT + BURKOLAT 2P+E 16A 250V~ BV __ XO	197
VE40-	FRANCIA ALJZAT 2P+E 16 A 250 V~	197
VE41-	FRANCIA ALJZAT + BURKOLAT 2P+E 16 A 250 V~	197
VE42-	FRANCIA ALJZAT 2P+E 16 A 250 V~ BV	197
VE43-	FRANCIA ALJZAT + BURKOLAT 2P+E 16 A 250 V~ BV	197
VE16-	SCHUKO ALJZAT DUPLA 2P+E 16 A 250 V~	198
VE46-	FRANCIA ALJZAT DUPLA 2P+E 16 A 250 V~	198
VE30-	ALJZAT 2P+E 16 A 250 V~	198
KOMMUNIKÁCIÓ KE		
KE11	TV-R VÉGZÁRÓ ALJZAT, 1dB	199
KE12	TV-R ALJZAT, ÁTMENŐ 10 dB	199
KE16	SAT-TV-R VÉGZÁRÓ ALJZAT, 3dB	199
KE36	TEL KS RJ11 6/4 ALJZAT	199
KE37	CAT5e KS RJ45 8/8 ALJZAT	200
KE40	CAT6s KS RJ45 8/8 ALJZAT SLIM	200
KE38	TEL KS DUPLA 2x RJ11 6/4 ALJZAT	200
KE39	CAT5e KS DUPLA 2x RJ45 8/8 ALJZAT	200
KE41	CAT6s KS DUPLA 2x RJ45 8/8 ALJZAT SLIM	200
KE45	KS EGYES ADAPTER	200
KE46	KS KETTŐS ADAPTER	201
KE47	PD KETTŐS ADAPTER	201
KE10-	TV ALAP ALJZAT 0 dB	202
KE11-	TV-R VÉGZÁRÓ ALJZAT, 1dB	202
KE12-	TV-R ALJZAT ÁTMENŐ 10 dB	202
KE16-	SAT-TV-R VÉGZÁRÓ ALJZAT, 3dB	202
KE22-	AUDIO-ALJZAT - 2xRCA	202
KE23-	ALJZAT, AUDIO HANGSZÓRÓK	202
KE36-	TEL KS RJ11 6/4 ALJZAT	202
KE37-	CAT5e KS RJ45 8/8 ALJZAT	203
KE40-	CAT6s KS RJ45 8/8 ALJZAT SLIM	203
KE38-	TEL KS DUPLA 2x RJ11 6/4 ALJZAT	203
KE39-	CAT5e KS DUPLA 2x RJ45 8/8 ALJZAT	203
KE41-	CAT6s KS DUPLA 2x RJ45 8/8 ALJZAT SLIM	203
KE35-	ALJZAT - TEL LT RJ11 6/4	203

kód	termék leírása	oldal
BURKOLATOK PA		
PE10-	TV-R 2P/3P BURKOLAT	204
PE20-	KS EGYES BURKOLAT	204
PE21-	KS KETTŐS BURKOLAT	204
PE30-	TAE/TDO BURKOLAT	204
PE32-	BURKOLAT IR-KAPCSOLÓ	204
ELECTRONIKA EE		
EE15	FORGATÓGOMBOS FÉNYERŐSZABÁLYOZÓ, VÁLTÓ - RL 400W	205
EE16	FORGATÓGOMBOS FÉNYERŐSZABÁLYOZÓ, VÁLTÓ - RLC 400W	205
EE19	FORGATÓGOMBOS FÉNYERŐSZABÁLYOZÓ, VÁLTÓ - LED 100W	206
EE15-	KÉTUTAS FORGATÓGOMBOS FÉNYERŐSZABÁLYOZÓ - RL 400W	206
EE16-	FORGATÓGOMBOS FÉNYERŐSZABÁLYOZÓ, VÁLTÓ - RLC 400W	207
EE19-	FORGATÓGOMBOS FÉNYERŐSZABÁLYOZÓ, VÁLTÓ - LED 100W	207
EE32-	IR KAPCSOLÓ - 5A; 230V~	207
BURKOLATOK PE		
PE41-	FEDÉL Ø6 DIMMER KAPCSOLÓHOZ	209
IEGÉSZÍTŐK AE		
AE10-	TAKARÓFEDÉL	210
AE20-	CSATLAKOZÓDOBOZ, ÖTPÓLUSOS 3P+N+E 5x4 mm ²	210
AE30-	KIEMELŐ KERET 1	210
AE31-	FALON KÍVÜLI DOBOZ AZ EKONOMIK DUPLA ALJZATHOZ	210
AE50-	FALVÉDŐ	211
AE51-	KS GYEREKVÉDELEM	211
KERETEK OE		
OE10-	EKONOMIK DÍSZÍTŐKERET 1	212
OE20-	EKONOMIK 2 DÍSZÍTŐKERET - VÍZSZINTES	212
OE21-	EKONOMIK 2 DÍSZÍTŐKERET - FÜGGŐLEGES	212
OE30-	EKONOMIK 3 DÍSZÍTŐKERET - VÍZSZINTES	212
OE31-	EKONOMIK 3 DÍSZÍTŐKERET - FÜGGŐLEGES	213
OE40-	EKONOMIK 4 DÍSZÍTŐKERET - VÍZSZINTES	213
OE41-	EKONOMIK 4 DÍSZÍTŐKERET - FÜGGŐLEGES	213
OE50-	EKONOMIK 5 DÍSZÍTŐKERET - VÍZSZINTES	213
OE90-	SZÍNES KERETEK	214
fontana		
kód	termék leírása	oldal
KAPCSOLÓK SF		
SF10-	IP44 EGYPÓLUSÚ KAPCSOLÓ - 10AX 250V~	218
SF10-TI	IP44 EGYPÓLUSÚ KAPCSOLÓ - 10AX 250V~ __ TI	218
SF11-TI	NYOMÓGOMB, EGYUTAS IP44 10 A 250 V~ __ TI	218
SF20-	IP44 KÉT PÓLUSÚ KAPCSOLÓ - 10AX 250V~	218
SF50-	IP44 CSILLÁRKAPCSOLÓ - 10AX 250V~	219
SF51-	CSILLÁRNYOMÓ IP44 10 A 250 V~	219
SF60-	IP44 VÁLTÓ KAPCSOLÓ - 10AX 250V~	219
SF60-TI	IP44 VÁLTÓ KAPCSOLÓ - 10AX 250V~ __ TI	219
SF63-	DUPLA VÁLTÓ KAPCSOLÓ IP44 10 AX 250 V~	219
SF70-	KERESZTKAPCSOLÓ IP44 10 AX 250 V~	219
FOGLALATOK VF		
VF10-	ALJZAT, SCHUKO + BURKOLAT IP44 2P+E 16 A 250 V~	220
VF12-	ALJZAT, SCHUKO + BURKOLAT IP44 2P+E 16 A 250 V~ BV	220
KÉSZLETEK CF		
CF10-	ALJZATKÉSZLET, SCHUKO DUPLA VÍZSZINTES IP44 2X 2P+E 16 A 250 V~	221
CF11-	ALJZATKÉSZLET, SCHUKO DUPLA FÜGGŐLEGES IP44 2X 2P+E 16 A 250 V~	221
CF12-	ALJZAT SCH+ VÁLTÓ KAPCSOLÓKÉSZLET VÍZSZINTES IP44 16A + 10 AX 250V~	221
CF13-	ALJZAT SCH+ VÁLTÓ KAPCSOLÓKÉSZLET FÜGGŐLEGES IP44 16A + 10 AX 250V~	222
CF14-	ALJZATKÉSZLET, SCHUKO DUPLA VÍZSZINTES IP44 2X 2P+E 16 A 250 V~ BV	222
CF15-	ALJZATKÉSZLET, SCHUKO DUPLA FÜGGŐLEGES IP44 2X 2P+E 16 A 250 V~ BV	222
CF16-	ALJZAT + KAPCSOLÓKÉSZLET SCH + KÉTUTAS VÍZSZINTES IP44 16A + 10 AX 250V~	222
CF17-	ALJZAT SCH+ VÁLTÓ KAPCSOLÓKÉSZLET FÜGGŐLEGES IP44 16A + 10 AX 250V~ BV	222
TARTOZÉKOK AF		
AF10-	IP44 RN01 ELOSZTÓ DOBOZ	223
AF20-	IP55 ND01 ELOSZTÓ DOBOZ	223



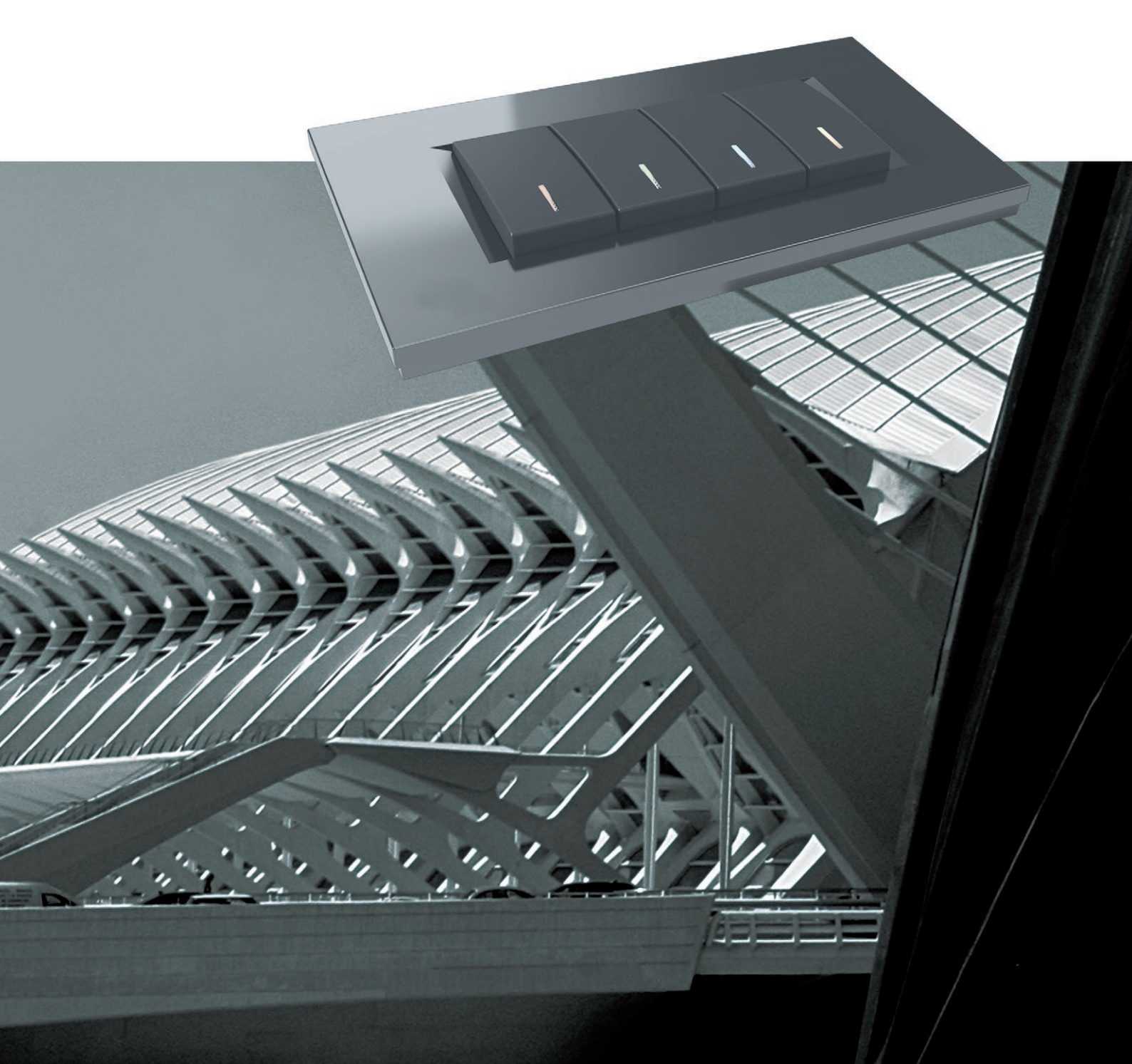

TEM

TEM ČATEŽ d.o.o.
Čatež 13, 8212 VELIKA LOKA
SLOVENIJA
tem@tem.si
www.tem.si
T +386(0)7 348 99 00



HU